

Euro-150TE/o Flexy Euro-150TE/o Flexy Plus

Používateľská príručka

verzia príručky 1.1.9



Táto príručka neprešla jazykovou korektúrou.
Táto príručka a ani žiadna jej časť nesmie byť kopírovaná, rozmnožovaná alebo inak
šírená bez súhlasu vydavateľa.

Všetky práva vyhradené. ELCOM, spoločnosť s ručením obmedzeným, Prešov
© ELCOM, spoločnosť s ručením obmedzeným, Prešov, 2019

OBSAH

ÚVOD	7
Dôležité upozornenia	8
Základné pojmy	9
Logo	9
Tovarová skupina	10
Daňová hladina	10
Merné jednotky	10
PLU	10
Vzťah medzi tovarovými skupinami a PLU	10
Uzávierka (správa)	10
Čiarový kód	11
Vážené a cenové čiarové kódy	11
Rozšírené čiarové kódy	11
Snímač čiarového kódu (skener)	11
Obrat	12
Záporný obrat	12
Kumulovaný obrat	12
Pojmy definujúce platby v cudzej mene	12
Hlavná mena	12
Cudzia (vedľajšia) mena	12
POPIS POKLADNICE	13
Časti pokladnice, základné parametre	14
Možnosti pripojenia externých zariadení	16
Klávesnica pokladnice Euro-150TE	16
Názvy a funkcie tlačidiel (klávesov)	17
Popis displejov	18
Popis displeja pre účtujúceho	18
Popis displeja pre zákazníka	18
Nastavenie kontrastu displeja	18
Zadanie režimu pokladnice	18
Zavedenie papierovej termo pásky do tlačiarne	19
Používanie a skladovanie termo pásek	20
Používanie pamätevej karty	21
Odosielanie údajov na server Finančnej správy (FS)	22
Odporúčania pre použitie znakov v názvoch tovarových položiek	22
PROGRAMOVANIE POKLADNICE	23
Uvedenie pokladnice do prevádzky	24
Nahratie identifikačných a autentifikačných údajov	24
Zobrazenie doby uplynutia platnosti certifikátu	29
Mapa menu	30
Inicializácia	31
Všeobecný postup pri programovaní v P-režime	31
Základné pravidlá pre pohyb v menu	31
Tlač naprogramovaných hodnôt	32
Oprava naprogramovaných hodnôt	32
Editácia textu v EditMode	32
Odporúčaný postup pri programovaní pokladnice	33
Poloha pokladne	34

Správa	37
Aktualizácia SW	35
Uvedenie pokladnice do prevádzky	36
Reset hesla AP	37
Parametre cien a daní	37
Prehľad jednotlivých parametrov cien a daní	38
Nastavenie cien	38
Nastavenie hotovosti.....	38
Nastavenie daní	39
Meny	39
Daňové hladiny	39
Neplatca dane	40
Horné textové logo	40
Dolné textové logo	41
Grafické logo	41
Programovanie pokladníkov	41
Tovarové skupiny	42
Merné jednotky	42
Funkčné texty	42
Tovarové položky	43
Prechod na konkrétnu tovarovú položku.....	44
Používanie vážených a cenových čiarových kódov	44
Zľavy	45
Systémové parametre	45
Nastavenia.....	45
Dátum a čas.....	46
Export a Import.....	46
Export.....	46
Import.....	47
Periférie	47
Parametre pre programovanie LAN	49
Aktivácia WiFi prístupového bodu v P režime	50
Programovanie klávesnice	50
Reklamné texty	51
Programové vybavenie Euro2A	52
OBSLUHA POKLADNICE V REGISTRAČNOM REŽIME	53
Stavy a funkcie, ktoré je potrebné poznať pred začiatkom účtovania	54
Upozornenie na chybu - kláves ZMAZÁŤ	54
Klávesy pre určenie platby HOTOVOSŤ, ŠEK a KREDIT	54
Prihlasovanie pokladníka	54
Zmena pokladníka	54
Menu registračného režimu	54
Vzory základných postupov pri účtovaní	55
Zadanie údajov zákazníka	56
Poloha pokladnice	57
Paragón	57
Wi-Fi	58
Predaj tovaru	58
Základné účtovanie PLU	58
Opakované účtovanie položky	58
Násobenie množstva PLU	59
Predaj PLU s inou ako naprogramovanou cenou	59

Predaj násobného počtu PLU s inou ako naprogramovanou cenou	59
Účtovanie dvakrát násobenej ceny pomocou PLU	60
Účtovanie so zlomkovým množstvom	60
Dalšie možnosti predaja	60
Predaj linkovaných položiek	60
Účtovanie vratných obalov	61
Účtovanie tovaru pomocou čiarového kódu	61
Zadanie množstva pomocou pripojených elektronických váh	62
Vyhľadanie PLU v registračnom režime	63
Popisné PLU	63
Opravy a zrušenie	64
Mazanie	64
Zrušenie (storno)	64
Zľavy	65
Percentuálna zľava na položku	65
Percentuálna zľava na medzisúčet	66
Hodnotová zľava	67
Vrátenie	68
Doklad pre vrátenie tovaru (refund)	68
Vrátenie obalu (refund obalu)	69
Oprava	69
Doklad pre opravu tovaru	69
Vklad hotovosti	70
Výber hotovosti alebo šekov	71
Úhrada faktúry a vrátenie faktúry	72
Kópia úhrady/vrátenia faktúry	74
Jednoučelový poukaz	74
Zadanie referenčného čísla	75
Tlač kópie pokladničného dokladu	76
Účtovanie s vedľajšou menou	76
Režim PC ON-LINE	76
UZÁVIERKY	78
Režimy uzávierok	79
Generované uzávierky	79
Obsah uzávierok	79
Denná uzávierka	79
Prehľadová uzávierka	79
Denný obrat	80
X-správa pokladníkov	80
Z - uzávierka pokladníkov	80
DPT X-správa	80
DPT Z - uzávierka	80
PLU X-správa	81
PLU Z - uzávierka	81
X-správa zásob	81
X-správa zásuvky	82
Z - uzávierka zásuvky	82
Tlač neodoslaných dátových správ	82
Z - uzávierka združená	84
Ako vytlačiť X - uzávierky	84
Ako vytlačiť Z - uzávierky	84
Vzor vytlačenej Prehľadovej X uzávierky	85
Vzor vytlačenej Dennej Z uzávierky	85

Vysvetlivky k hodnotám na uzávierkach	86
VOLITELNÉ PRÍSLUŠENSTVO POKLADNICE	87
Digitálna váha	88
Snímač čiarových kódov	88
Rozširujúce RS-232 porty	88
Interný akumulátor	89
Peňažná zásuvka	89
Externý displej	89
POMOC V NÚDZI	90
POVINNÁ SERVISNÁ ÚDRŽBA	91
Informačné a chybové hlásenie	91
Testovanie pokladnice	93
Testovanie elektroniky a displeja	94
Displej zákazníka	94
Displej operátora	94
Test klávesnice	94
Testovanie tlačiarne	95
Test snímania polohy valca tepelnej tlačiarne	95
Test snímača papierovej pásky	96

ÚVOD

Ďakujeme Vám, že ste si vybrali elektronickú registračnú pokladnicu Euro-150TE. Skôr než začnete pokladnicu používať, prečítajte si tento návod k používaniu, aby ste sa oboznámili s jej vlastnosťami a funkciami. Túto príručku si odložte aj pre jej používanie v budúcnosti. Príručka Vám pomôže pri riešení niektorých situácií pri používaní pokladnice. Pokladnica je vyhotovená v súlade s požiadavkami zákona č. 289/2008 Z. z. v znení neskorších predpisov.

DÔLEŽITÉ UPOZORNENIA

- Nad zapnutým zariadením alebo zariadením v režime „STAND BY“ musí byť neustály dohľad až pokiaľ nie je vypnuté centrálnym vypínačom a odpojené z elektrickej siete.
- Pri nabíjaní nesmie zostať zariadenie bez dozoru.
- Používajte len napájací adaptér a kábel schválený spoločnosťou ELCOM. Neschválené adaptéry alebo káble môžu spôsobiť výbuch batérie alebo poškodenie zariadenia.
- Nesprávne pripojenie adaptéra môže vážne poškodiť zariadenie. Na poškodenia spôsobené nesprávnym použitím sa nevzťahuje záruka.
- Nevyberajte batériu skôr, ako odpojíte napájací adaptér. Tým by sa mohlo zariadenie poškodiť.
- Nenabíjajte zariadenie, ak je prírodný kábel poškodený alebo ak elektrická zásuvka nie je uzemnená. Mohlo by dôjsť k úrazu elektrickým prúdom alebo k požiaru.
- Ak sa zariadenie prehreje, začne dymiť, vydávať zvláštne zvuky alebo čudný zápach, okamžite vypnite hlavný elektrický vypínač a zariadenie odpojte zo siete.
- Prírodný kábel neohýbajte ani naň nekladte ťažké predmety. Stúpanie po napájacom kábli alebo jeho narušenie ťažkým predmetom by mohlo mať za následok úraz elektrickým prúdom alebo požiar.
- Počas búrky alebo ak je zariadenie dlhšie mimo prevádzky, vyťahnite napájací adaptér z elektrickej zásuvky. Mohlo by dôjsť k úrazu elektrickým prúdom alebo k požiaru.
- Pokladnicu inštalujte na takom mieste, na ktorom nebude vystavená priamemu slnečnému žiareniu, neobvyklým zmenám teploty (pod 0 °C a nad 45 °C) a vysokej vlhkosti. Inštalácia na takomto mieste by mohla spôsobiť poškodenie alebo zničenie krytu a elektronických súčiastok.
- Pred samotným používaním nechajte pokladnicu pripojenú na napájací adaptér minimálne 4 hodiny, aby sa dostatočne dobil interný akumulátor (ak je pokladnica vybavená interným akumulátorom).
- Pri nabíjaní batérie pokladnice môže dôjsť k otepleniu vonkajšieho krytu pokladnice, preto neodporúčame umiestňovať pokladnicu blízko horľavých látok (ak je pokladnica vybavená interným akumulátorom).
- Pri prenášaní pokladnice z chladného prostredia do teplého a naopak, pokladnicu nezapínajte minimálne 20 minút.
- Pokladnica nesmie byť obsluhovaná osobou, ktorá má mokré ruky. Voda by mohla preniknúť do vnútra pokladnice a spôsobiť zlyhanie súčiastok.
- Pokladnicu čistíte suchou, mäkkou látkou. Nikdy nepoužívajte také čistiace prostriedky ako benzín a rôzne riedidlá. Používanie takýchto chemikálií môže viesť k zničeniu krytu pokladnice alebo jej farby.
- Zabráňte poliatu pokladnice nápojmi. Tekutiny môžu poškodiť funkčnosť pokladnice. Klávesnicu pokladnice je potrebné chrániť zvlášť dôkladne.
- Pokladnicu pripojte cez dodaný adaptér do štandardnej sieťovej zásuvky (230V±10%). Niektoré elektrické zariadenia produkujúce rušenie zapojené v rovnakom sieťovom okruhu, môžu spôsobiť nesprávnu funkčnosť pokladnice. V takomto prípade používajte špeciálne odrušovacie prostriedky odporúčané výrobcom pokladnice.

Upozornenie: Adaptér je určený len pre interiérové použitie!

- Ak pokladnica nepracuje správne, obráťte sa na autorizovaného servisného technika. Nepokúšajte sa pokladnicu opraviť sami. Pokladnicu neotvárajte a nepoškodzujte plombu!
- Ak má byť zariadenie úplne odpojené od elektrickej siete, vyťahnite sieťovú zástrčku.
- Ak máte k pokladnici pripojený externý adaptér, interný akumulátor, ktorý napája pokladnicu, je dobíjajúcim aj po vypnutí pokladnice.

- Ak je na papierovej páske zobrazený farebný pás označujúci koniec pásky, vymeňte túto papierovú pásku čo najskôr. Neskorá výmena pásky môže poškodiť tlačiareň, prípadne skrátiť jej životnosť.
- Používajte papierové pásky, ktorých koniec nie je lepený. Ak by bola použitá takáto papierová páska, a nebola včas vymenená za novú, môže poškodiť tlačiareň, prípadne skrátiť jej životnosť. V takomto prípade nebude na poškodenú tlačiareň uplatniteľná záruka.
- Doporučujeme používať len kvalitné papierové tepelné pásky. Nekvalitné pásky môžu poškodiť tlačiareň pokladnice, prípadne skrátiť jej životnosť. Pri používaní kvalitných pásek a správnom zaobchádzaní má tlačiareň životnosť až 25 miliónov vytlačných riadkov. Podrobné informácie nájdete v kapitole Používanie a skladovanie papierových pásek.
- Pre papierové pásky sú definované nasledujúce skladovacie podmienky: papierové pásky nevystavujte snežnému žiareniu, teplote nad 40 ° C, zabráňte styku s mäkkým PVC, zmäkčovadlami, organickými rozpúšťadlami, lepidlami a vodou. V prípade lepenia uzáverok do knihy pokladnice nanášajte preto lepidlo len na nepotlačené konce papierových pásek, aby nedošlo k znehodnoteniu vytlačných údajov. Vlastnosti papierových pásek musia pri dodržaní stanovených skladovacích podmienok zabezpečiť uchovanie údajov podľa platných predpisov. Je potrebné používať len pásky, ktoré majú výrobcom zaručené potrebné vlastnosti. V prípade nedodržania skladovacích podmienok alebo používania nekvalitných papierových pásek firma Elcom neručí za kvalitu tlače a uchovanie údajov.

- Pre napájanie pokladnice používajte dodaný typ adaptéra, alebo zdroj výhradne doporučený autorizovaným predajcom pokladníc Euro. Použitie iného zdroja môže viesť k poškodeniu zdroja alebo pokladnice.

Upozornenie: Pre komunikáciu pokladnice s počítačom používajte len program doporučený vašim predajcom a originálny prepojovací kábel.

- V prípade obsluhy a používania pokladnice iným spôsobom, než uvedeným v tomto návode, predajca nezodpovedá za správne údaje, prípadne poškodenie pokladnice.
- K pokladnici Euro-150TE pripájajte len zariadenia, ktoré vyhovujú normám Európskej únie (CE). V opačnom prípade firma Elcom neručí za dodržanie noriem celého systému. O možnosti pripojenia jednotlivých zariadení sa informujte vo firme Elcom alebo u autorizovaných dodávateľov pokladníc Euro-150TE.



- Symbol na výrobku alebo jeho obale upozorňuje na to, že výrobok po ukončení svojej životnosti nepatrí k bežnému domácejmu odpadu. Takýto výrobok je potrebné odovzdať do špeciálnej zberne odpadu na recyklovanie elektrických alebo elektronických komponentov. Správnu likvidáciu tohto produktu pomôžete zachovať prírodné zdroje a napomáhate prevencii potenciálnych negatívnych dopadov na životné prostredie a ľudské zdravie. Ďalšie podrobnosti si vyžiadať od miestneho úradu alebo najbližšieho zberného miesta.



- Výrobok prispieva k ochrane životného prostredia používaním bezolovnatej technológie pri jeho výrobe.

ZÁKLADNÉ POJMY

Logo

Hlavička účtenky, ktorá sa tlačí na každú účtenku ako úvodná informácia pred popisom predávaného tovaru. Používa sa na identifikáciu majiteľa pokladnice (názov firmy, adresa prevádzky, IČO, DIČ, Kód pokladnice a pod.)

Obrázok 1.1 – Logo účtenky



Tovarová skupina

Nazývaná tiež oddelenie alebo iná skupina, v skratke aj DPT (z angl. department) sa používa na označenie skupiny tovarov, ktoré majú nejaké spoločné vlastnosti (mliečne výrobky, potraviny, ovocie atď.). Je charakterizovaná názvom.

Daňová hladina

Používa sa na určenie dane z pridanej hodnoty, s ktorou sa tovar predáva. Je charakterizovaná percentuálnou hodnotou a typom dane.

Merné jednotky

Používajú sa v súvislosti s množstvom predaného tovaru (metre, litre, atď.). Ku každej tovarovej položke je priradená určitá merná jednotka, v ktorej je udávané množstvo predaného tovaru. Je možné naprogramovať 8 merných jednotiek v rozsahu maximálne troch písmen.

PLU

(Price Look Up) je skratka pre označenie konkrétneho tovaru (tovarovej položky). PLU bližšie charakterizuje názov tovaru, predajná cena, čiarový kód a príznaky (priradenie k tovarovej skupine, DPH, typ PLU, a pod.). Napr.: plnotučné mlieko - 0,63 €, jogurt biely - 0,31 €.

Vzťah medzi tovarovými skupinami a PLU

V nasledujúcom príklade je názorne popísaný vzťah medzi tovarovými skupinami (oddeleniami) a tovarovými položkami (PLU).

Obrázok 1.2 – Zobrazenie vzájomnej súvislosti medzi PLU a tovarovými skupinami

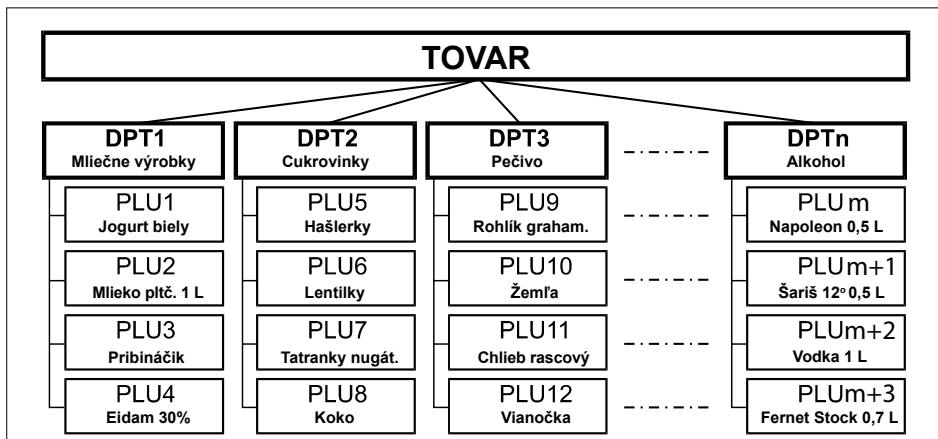

Uzávierka (správa)

Poskytuje prehľad o predaji podľa výberu (denná, mesačná, a pod.). Existujú dva typy uzávierok: „X“ a „Z“.

„X“ uzávierky vypisujú konkrétne hodnoty predaja (podľa výberu uzávierky) bez nulovania týchto údajov v pamäti pokladnice.

„Z“ uzávierky vypisujú hodnoty predaja vyvolanej uzávierky a po ich výpise sú tieto hodnoty v pamäti pokladnice vynulované.

Čiarový kód

Čiarový kód je grafické zakódovanie číselného označenia tovaru podľa presne definovaných medzinárodných pravidiel. Ak má tovar pridelený čiarový kód, tak je zobrazovaný na každom obale tohto tovaru. Najčastejšie sa u nás pre označovanie tovarov používa 13-miestny kód normy EAN (EAN - 13) a 8 miestny kód EAN-8. Pokladnica Euro-150TE je tiež schopná pracovať aj s EAN čiarovými kódmi, ktoré obsahujú rozširujúcu časť, dvoj- alebo päťmiestnu. Pokladnica neumožňuje priradenie rovnakého čiarového kódu rôznym tovarovým položkám.

Obrázok 1.3 – Čiarové kódy EAN

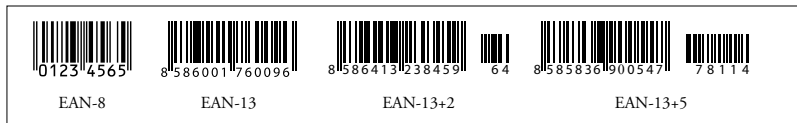

Vážené a cenové čiarové kódy

Pokladnica je schopná spracovať aj čiarové kódy obsahujúce hmotnosť tovaru alebo cenu tovaru. Odporúčaný prefix pre zakódovanie množstva je 26, 27, 28 alebo 29 a pre zakódovanie ceny 24, 25.

Vážený čiarový kód má formát: PPXXXVMMMMMK, kde PP je prefix čiarového kódu, XXXX je číslo PLU (využiteľný rozsah 0001 - 9999) alebo časť čiarového kódu PLU (využiteľný rozsah 0001 - 9999, potrebné zvoliť spôsob vyhľadávania v P-režime, viď. kapitola Programovanie pokladnice → Tovarové položky), V je kontrolná číslica váhy, MMMMM je hmotnosť tovaru na tri desiatinné miesta a K je kontrolná číslica čiarového kódu. Ten istý formát má aj cenový čiarový kód, ale MMMMM je cena tovaru, nie hmotnosť.

Obrázok 1.4 - Vážený čiarový kód

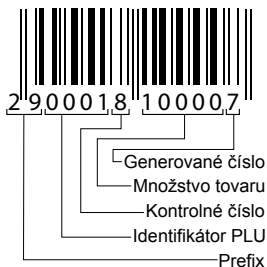

Rozšírené čiarové kódy

Pokladnica Euro-150TE umožňuje pracovať s rozšírenými čiarovými kódmi EAN-13 (+2) a EAN-13 (+5) s prefixom 977 a 978, ktoré sa používajú na označovanie seriálových publikácií. Ak sa v programovacom režime priradí tovarovej položke cez snímač čiarového kódu takýto rozšírený čiarový kód, obsluha pokladnice musí rozhodnúť, či sa zapamätá celý kód, alebo iba jeho 13-miestny základ. Pri zadaní rozšíreného čiarového kódu z klávesnice je tento zapamätaný celý, vrátane rozširujúcej časti. Ak sa v registračnom režime registruje položka zadaním rozšíreného čiarového kódu, na vyhľadávanie sa najprv použije celý zadaný kód. V prípade nenájdenia položky sa uskutoční ešte jedno vyhľadávanie, ale už iba s 13-miestnym základom zadaného kódu.

Snímač čiarového kódu (skener)

Zariadenie, ktoré zabezpečuje snímanie čiarového kódu tovaru. Pri predaji sa používa na urýchlenie zaúčtovania tovaru nasnímaním jeho čiarového kódu a na minimalizáciu chýb pri účtovaní.

Obrázok 1.5 – Snímač čiarových kódov

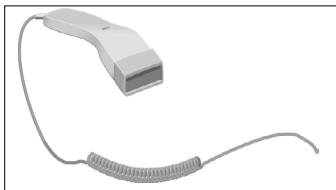

Obrat

Tržby znížené o sumu záporného obratu

Záporný obrat

Súčet súm:

1. vrátení tovaru
2. záporných položiek evidovaných v elektronickej registračnej pokladnici
3. zliav poskytnutých pri predaji tovaru alebo pri poskytovaní služieb

Kumulovaný obrat

Súčet všetkých obratov evidovaných v elektronickej registračnej pokladnici od jej uvedenia do prevádzky.

Pojmy definujúce platby v cudzej mene

Hlavná mena

Mena, v ktorej sú uchovávané všetky dôležité finančné počítadlá pokladnice.

Cudzia (vedľajšia) mena

Lubovoľná iná mena slúžiaca na vykonanie platieb a výberov súběžne s hlavnou menou. Pokladnica umožňuje evidenciu výberov a platieb pre jednu cudziu menu.

POPIS POKLADNICE

ČASTI POKLADNICE, ZÁKLADNÉ PARAMETRE

Používanie a programovanie pokladnice je jednoduché a intuitívne vďaka prehľadnému menu (viď. MAPA MENU v kapitole „Programovanie pokladnice“).

Špičková pokladnica Euro-150TE vychádza zo skúseností najúspešnejších obchodníkov so zreteľom na jednoduché ovládanie pokladnice a funkčný dizajn. Svojimi vlastnosťami je predurčená pre menšie až stredne veľké obchodné prevádzky ako napríklad predajne potravín, drogérie, textilu, prevádzky rýchleho občerstvenia a iné.

Pokladnica Euro-150TE môže byť napájaná:

- z elektrickej siete (230V +/- 10%) prostredníctvom dodávaného sieťového adaptéra
- zo zabudovaného akumulátora, ktorý nie je súčasťou štandardnej dodávky pokladnice

Súčasťou balenia je pokladnica, adaptér, používateľský manuál.

Pokladnica v plnej miere podporuje slovenčinu a slovenskú diakritiku.

Obrázok 2.1 – Základné črty pokladnice Euro-150TE



Tabuľka 2.1 – Parametre pokladnice Euro-150TE

Určenie	všetky typy pultových prevádzok, menšie až stredne veľké samoobslužné predajne, prevádzky služieb, pohostinstvá a bary
Počet tovarových položiek	10 000 20 000 po zakúpení licencie pre rozšírenie počtu PLU (platí pre pokladnicu typu Euro-150TE Flexy Plus)
Počet tovarových skupín	20
Počet pokladníkov	10
Počet úrovní DPH	7
Tepelná tlačiareň	Seiko LTPD-245 (šírka tlačiarne 2")
Priemerná rýchlosť tlače	12 riadkov/s
Tepelná papierová páska	1 x 57mm
Počet znakov v názve PLU	42

Počet znakov v riadku loga	pre 57mm - 42 / 21 (normálne znaky / znaky dvojitej šírky)
Horné textové logo	max. 9 riadkov
Dolné textové logo	max. 9 riadkov
Grafické logo	formát BMP, bitová hĺbka 1bit, rozmer 360x240 bodov
Veľké a malé znaky	áno
Zvýraznené znaky	
Jazyk programovania	
Jazyk na účtenkách	
Jazyk na uzávierkach	slovenský
Uzávierky / Správy	denné, PLU, DPT, pokladníkov, zásuvky, zásob, združená
Prevádzkové podmienky	teplota 0-45 °C, vlhkosť 80% pri teplote 35 °C a nižšia
Displej účtujúceho	alfanumerický, 2 x 16 znakov s podsvietením
Displej zákazníka	10-miestny LCD s podsvietením
PC rozhranie	Euro 150TE Flexy - USB Euro 150TE Flexy Plus - USB / LAN
Rozhranie pre váhy, skener, plat. terminál alebo externý displej	Euro 150TE Flexy - 1x RS232 (Možnosť rozšírenia na 3xRS232) Euro 150TE Flexy Plus - 2x RS232
Pamäťová karta*	SD karta (nie je súčasťou balenia)
Rozmery v mm	340 x 253.5 x 120.5 mm (Š x H x V)
Hmotnosť	1.66 kg
Napájanie	napájací adaptér 100-240V / 9V DC, 3,34A a 12V s battery packom
Akumulátor	ako voliteľné príslušenstvo
Úsporný režim	áno

* pamäťová karta slúži na import a export (napr. tovarových položiek, DPT).

Vyhlasenie o zhode

Elcom spol. s r. o. týmto vyhlasuje, že rádiové zariadenie typu (online registračná pokladnica typu Euro-150TE/O Flexy, Euro-150TE/O Flexy Plus), je v súlade so smernicou 2014/53/EÚ.

Úplné EÚ vyhlásenie o zhode je k dispozícii na tejto internetovej adrese:

<https://www.elcom.eu/podpora/technicka-podpora/e-kasa-pokladnice/Euro-150o-Flexy-STD/612398>

Technické parametre:

- frekvenčné pásmo resp. pásma, v ktorých rádiové zariadenie pracuje - 2,4 GHz.
- maximálny vysokofrekvenčný výkon prenášaný vo frekvenčnom pásme, resp. pásmach, v ktorých rádiové zariadenie pracuje - 20 dBm.

Rozhodnutie o certifikácii produktu

https://www.elcom.eu/public/files/podpora/manualy/Certifik%C3%A1ty/E150_E150i.pdf

MOŽNOSTI PRIPOJENIA EXTERNÝCH ZARIADENÍ

Upozornenie: O možnosti pripojenia jednotlivých zariadení sa informujte u svojho dodávateľa pokladnice.

Obrázok 2.2 – Konektory pokladnice Euro-150TE Flexy / Euro-150TE Flexy Plus

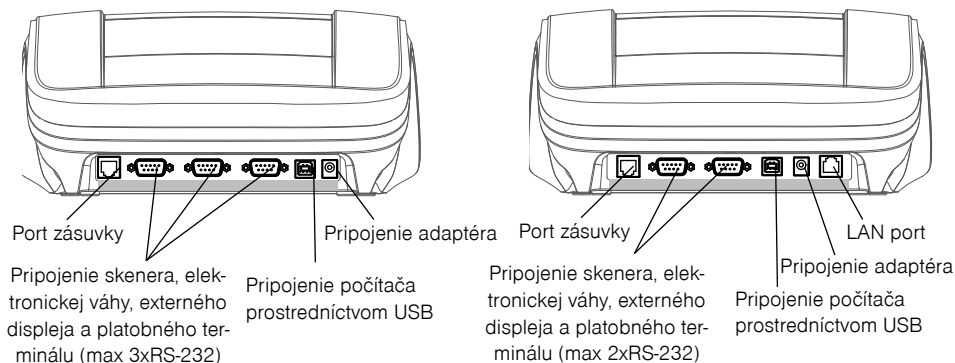

KLÁVESNICA POKLADNICE EURO-150TE

Klávesnica pokladnice pozostáva z numerickej časti (čísla), programovateľných klávesov (priame PLU1 - PLU9) a funkčných klávesov. Ak sú na klávese dve funkcie, je potrebné jednotlivé funkcie vyberať nasledovne: funkcia v dolnej časti klávesu je vybraná priamym stlačením klávesu, pri výbere hornej funkcie je potrebné pred samotným stlačením pridržať klávesu „SHIFT“. Klávesnica je veľmi komfortná a pripravená pre celodennú prácu. Klávesy sú pre rýchlu orientáciu označené veľkými a jednoduchými ikonami.



























Obrázok 2.3 – Klávesnica pokladnice Euro-150TE

⏻	-€ %-	+€ %+	RF ↶	1"7#% 7	ABCAĀĀC 8	DEFDÉ 9	↑ ZMAZAŤ	↑	REŽIM
PLU7	PLU8	PLU9	KR VÁHY	GHII 4	JKLLL 5	MNOŃOŃ 6	PLU	←	→
PLU4	PLU5	PLU6	Š EAN	PQRSŘŠ 1	TUVŮ 2	WXYZŹŹ 3	📄 CENA	↓	\$ MS
PLU1	PLU2	PLU3	SHIFT	&()*+ 0	⌂ 00	-./:@ , /	*	SPOLU HOTOVŤ	

Upozornenie:

Na čistenie klávesnice používajte suchú a mäkkú látku. Nikdy nepoužívajte čistiace prostriedky ako benzín a rôzne riedidlá. Použitie takýchto chemikálií môže viesť k zničeniu klávesnice alebo jej farby. Na čistenie silne znečistenej klávesnice odporúčame použiť čistiaci sprej 3M.

Názvy a funkcie tlačidiel (klávesov)

-  Numerické klávesy slúžia na zadávanie číselných údajov a na zadávanie znakov pri editácii textov v „P“ režime.
-  Pridržaním tlačidla SHIFT a stlačením klávesu s dvoma funkciami sa vyvolá funkcia z hornej časti klávesu.
-  Kláves ZMAZAT sa používa na vymazanie čiastky, ktorá bola chybne zadaná z numerickej klávesnice. Tento kláves tiež ruší chybne zadanú funkciu a zvukovú signalizáciu CHYBA/ALARM. Pri písaní textu ruší chybne zadané znaky.
-  Kláves STORNO sa používa na opravu už zaúčtovanej položky. V režime „P“ sa týmto klávesom tlačia všetky aktívne položky daného menu.
-  Kláves VRÁTENIE slúži na výkup vratných obalov počas predaja alebo ako samostatnú transakciu. V režimoch „R“ a „T“ sa po zadaní hodnoty čiarového kódu a následnom stlačení klávesu EAN zaúčtuje položka s týmto čiarovým kódom. V režime „P“ sa týmto klávesom tlačia konkrétne naprogramované parametre.
-  Pri prepojení pokladnice s elektronickou váhou sa kláves VÁHY používa na načítanie hmotnosti váženého tovaru do pokladnice. V režime „P“ sa týmto klávesom tlačia všetky naprogramované parametre danej položky.
-  Kláves POSUV posúva pásku účtenky bez tlačie. Stlačením tlačidla sa páska posunie o cca 1,5 cm.
-  Vyhľadanie PLU v registračnom režime podľa názvu, interného čísla v databáze pokladnice, alebo podľa čiarového kódu.
-  Otvorenie peňažnej zásuvky.
-  Kláves NÁSOBENIE sa používa na násobenie, ak sa účtuje viac kusov z tej istej tovarovej položky.
-  Kláves DELENIE sa používa pri predaji nie celého množstva.
-  Kláves CENA umožňuje ručné zadanie ceny tovarovej položky, ktorá potlačí naprogramovanú cenu PLU pre jeden záznam. V režime „P“ sa používa na rýchle programovanie cien položiek.
-  Po ukončení transakcie je možné stlačením klávesu KÓPIA vytlačiť opätovne celú poslednú účtenku. Účtenka je označená názvom „KÓPIA“.
-  Tlačidlo PLU (PRICE LOOK UP) dáva možnosť pomocou kódu položky zaúčtovať naprogramované údaje o cene položky, názve, príslušnosti k tovarovej skupine, DPH a pod.
-  Kláves KREDIT sa používa na určenie typu platby v prípade platby kreditnou kartou.
-  Kláves ŠEK sa používa na určenie typu platby v prípade platby šekom. V režime „P“ sa používa na vytlačenie naprogramovaných údajov.
-  Tento kláves sa používa pre prirátanie percentuálnej zľavy, pre dané zaúčtovanie alebo pre celú transakciu podľa naprogramovaných hodnôt.
-  Táto funkcia slúži na odhlásenie pokladníka (aktívne iba vtedy, ak aspoň jeden z pokladníkov má naprogramované heslo). Na odhlásenie je potrebné vystúpiť tlačidlom  do HLAVNÉHO MENU - R - režim.
-  Tento kláves sa používa pre odpočítanie hodnotovej zľavy, pre dané zaúčtovanie alebo pre celú transakciu.
-  Kláves MEDZISÚČET zobrazuje a tlačí súčasne hodnotu medzisúčtu.
-  Kláves SPOLU (HOTOVOST) sa používa na ukončenie predaja, ak sa platí hotovosťou. V rámci menu pokladnice tento kláves slúži na prechod do podmenu, alebo potvrdenie zvolenej/zadanej hodnoty.
-  Kláves REŽIM sa používa na vyvolanie menu režimov pokladnice, v menu slúži tento kláves na prechod o úroveň vyššie.
-  Tieto klávesy slúžia na pohyb v menu pokladnice. V režime „R“ pri otvorení nákupu slúžia klávesy   na pohyb po jednotlivých naúčtovaných tovarových položkách.
-  Kláves ON/OFF slúži na zapnutie a vypnutie pokladnice. Týmto klávesom sa tiež vychádza z Úsporného režimu.

POPIS DISPLEJOV

Popis displeja pre účtujúceho

Displej pre účtujúceho (pokladníka) je dvojriadkový znakový LCD s podsvietením. V prvom aj druhom riadku je možné zobraziť 16 znakov.

Obrázok 2.4 – Alfanumerický LCD displej

Kapacita batérie, ak je pripojený adaptér, kapacita batérie sa nezobrazuje.

Sila signálu Wi-Fi

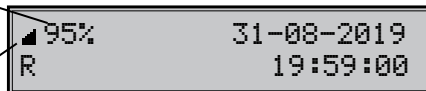

Pri zapnutí pokladnice bliká ikona plného signálu čo znamená, že informácia o kvalite signálu nie je k dispozícii. Ak ikona nie je zobrazená, pokladnica nie je pripojená na Wi-Fi sieť. Kvalita signálu sa aktualizuje priebežne každých 5 sekúnd.

Popis displeja pre zákazníka

Displej pokladnice Euro-150TE pre zákazníka je 10 miestny 7-segmentový LCD displej s podsvietením.

Obrázok 2.5 – Rozdelenie 7-segmentového LCD displeja



Nastavenie kontrastu displeja

Pri rôznej intenzite osvetlenia prostredia je možné nastaviť kontrast zobrazovaných znakov na displeji obsluhy pokladnice.

Kontrast je možné nastaviť vo všetkých režimoch pokladnice zatlačením klávesu **[SHIFT]** (SHIFT) a stláčaním šípok **[↑]** pre zvýšenie kontrastu, resp. **[↓]** pre zníženie kontrastu. Nastavená hodnota kontrastu sa automaticky uloží a bude používaná aj po vypnutí a zapnutí pokladnice.

ZADANIE REŽIMU POKLADNICE

Stláčaním klávesu **[REŽIM]** (REŽIM) sa dostanete do Hlavného menu pokladnice, kde použitím klávesov **[←]**, alebo **[→]** a následným potvrdením klávesom **[SPOLU]** (SPOLU (HOTOVOŠŤ)) je možné zvoliť pracovný režim pokladnice. Takýmto prepínaním je umožnené pracovníkom používajúcim registračnú pokladnicu pracovať v rôznych režimoch (účtovať, programovať, robiť uzávierky, atď.).



Registračný režim. Tento režim sa používa pre všetky registrácie a transakcie. Pri prepnutí do tohto režimu sa na displeji zobrazuje v prvom riadku aktuálny dátum a v druhom aktuálny čas až do začatia nákupu.

X-režim
Prehľadová uzáv.

Režim „X“ sa používa na vytlačenie všetkých druhov prehľadov, ktoré nenulujú predajné údaje pokladnice.

Z-režim
Finančná uzáv.

Režim „Z“ sa používa na vytlačenie všetkých druhov prehľadov, ktoré nulujú predajné údaje pokladnice.



P-režim
Tovarové položky

Režim „P“ sa používa na programovanie všetkých hodnôt a funkcií pokladnice.

HLAVNÉ MENU
T-režim

Režim tréningu má funkcie ako Predaj, Vrátanie. Operácie v tomto režime nie sú zarátavané do uzávierok. Pokladničné doklady vytlačené v tomto režime sú označené textom „NEPLATNÝ DOKLAD“.

ÚSPORNÝ režim

„ÚSPORNÝ REŽIM“ Pokladnica sa prepne do úsporného režimu vtedy, keď sa v určenom časovom limite na nej nevykonáva žiadna činnosť. V úspornom režime má pokladnica nízku spotrebu energie. Na displeji je zobrazený nápis „úsporný režim“. Všetky klávesy, okrem klávesu  (ON/OFF), sú v tomto móde nefunkčné. Stlačením klávesu  (ON/OFF) sa úsporný režim zruší.

ZAVEDENIE PAPIEROVEJ TERMO PÁSKY DO TLAČIARNE

Pokladnica Euro-150TE používa jednu papierovú termo pásku, ktorej šírka je 57 mm. Páska slúži na tlač účtenky pre zákazníka. Kontrolnú účtenku pokladnica uchováva v elektronickej podobe.

Odporúčame používať len kvalitné kotúče s max. návinom 55 mm. Pre správnu funkciu pokladnice je dôležité sa presvedčiť, či je tlač na termo páske dostatočne sýta. V prípade problémov kontaktujte autorizovaného predajcu pokladníc Euro-150TE.

Obrázok 2.6 – Zavedenie pásky do pokladnice Euro-150TE

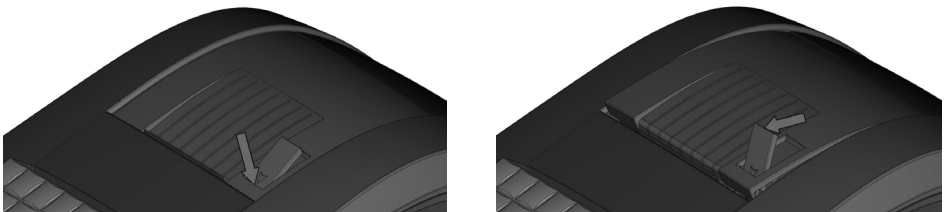

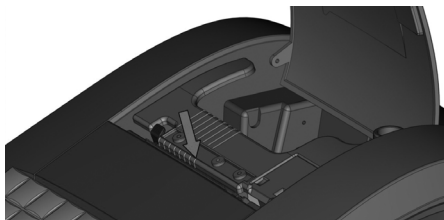
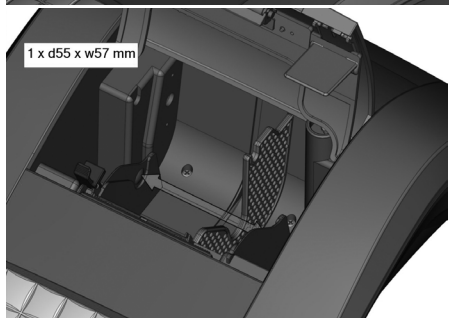
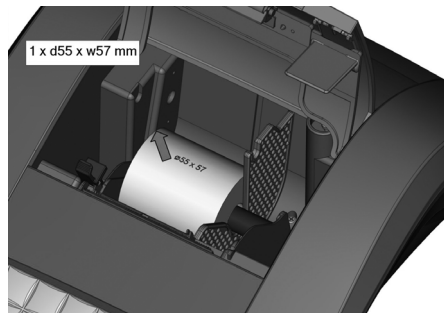
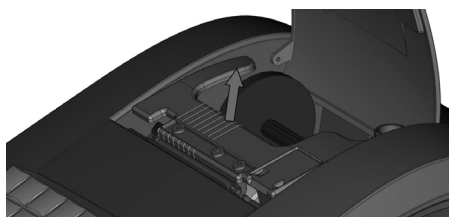
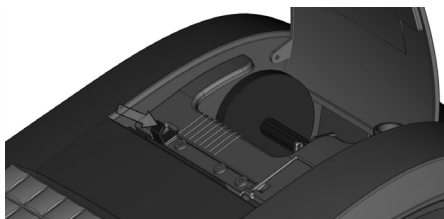
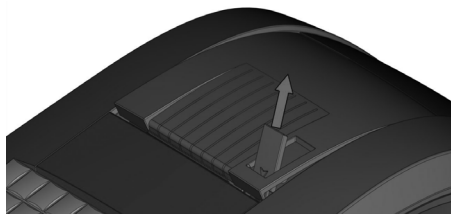

Používanie a skladovanie termo pásov

Podmienky správneho skladovania termo pásov dodávaných firmou ELCOM, spoločnosť s ručením obmedzeným, Prešov, pri ktorých výrobca garantuje stálosť tlače minimálne na 5 rokov a špeciálnych páskach typu TC na minimálne 12 rokov:

- izbová teplota 18 až 25 °C,
- relatívna vlhkosť vzduchu max. 40 až 60 %,
- zabránenie prístupu svetla.

Medzi vplyvy limitujúce stálosť tlače patria:

- dlhšie pôsobenie teploty nad 40 °C,
- uschovanie vo vlhkom alebo mokrom prostredí,
- kontakt s mäkkými materiálmi (skladovanie v PVC fóliách), s rozpúšťadlami, zmäkčovadlami, lepidlami, s uhľovým a samoprepisovacím papierom, priame svetlo.

Pri lepení uzávierok do knihy pokladnice a tržieb nanášajte lepidlo len na nepotlačené konce termo pásov, aby nedošlo k znehodnoteniu vytlačených údajov. V prípade nedodržaných skladovacích podmienok alebo používania nekvalitných termo pásov, firma Elcom neručí za kvalitu tlače a uchovávanie údajov.

Ak je na termo páske zobrazený farebný pás označujúci koniec pásky, vymeňte túto termo pásku čo najskôr za novú. Neskorá výmena pásky môže poškodiť tlačiareň, prípadne skrátiť jej životnosť.

POUŽÍVANIE PAMÄŤOVEJ KARTY

Slot pre pamäťovú kartu je umiestnený v priestore pre kotúčik pásky (viď. obr. 2.7). Pre prístup k pamäťovej karte je potrebné otvoriť kryt tlačiarene a zdvihnúť hlavu tlačiarene. Pokladnica Euro-150TE podporuje prácu s pamäťovými kartami typu SD/HC od kapacity 2 GB do 32 GB. Pamäťovú kartu je možné využiť na export a import databázy položiek PLU, DPT, pokladníkov, textového a grafického loga (viď. kapitola „Export a Import“).

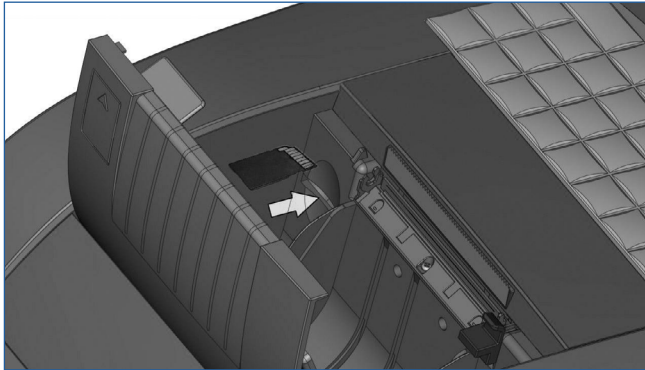
Obrázok 2.7 – Zavedenie SD karty do pokladnice

ODOSIELANIE ÚDAJOV NA SERVER FINANČNEJ SPRÁVY (FS)

Všetky pokladničné doklady vytlačené on-line registračnou pokladnicou sú odosielané na server FS.

V prípade, že je pokladnica pripojená k internetu a prebehne úspešné odoslanie pokladničného dokladu, tak je doklad ukončený správou **ON-LINE DOKLAD** s vytlačeným **UID** a **OKP**.

V prípade, že pokladničný doklad nebol odoslaný na server FS alebo pokladnica nie je pripojená na internet, pokladničný doklad je ukončený správou **OFF-LINE DOKLAD** a s vytlačeným **PKP** a **OKP**.

Obidva pokladničné doklady sú plnohodnotnými daňovými dokladmi.

OFF-LINE doklady sú uložené v CHDÚ a po pripojení pokladnice k internetu sú automaticky odosielané na server FS v intervale 5 minút.

Poznámka:

Zákon 289/2008 Z.z. - Zákon o používaní elektronickej registračnej pokladnice

§ 3 Povinnosť evidovať tržbu elektronickej registračnou pokladnicou alebo pokladnicou e-kasa klient

§ 3a Konanie o povolení odkladu zo zasielania údajov z on-line registračnej pokladnice do systému e-kasa

ODPORÚČANIA PRE POUŽITIE ZNAKOV V NÁZVOCH TOVAROVÝCH POLOŽIEK

Pre minimalizáciu rizika zablokovania prijatia bločku v systéme eKasa aplikačným firewallom odporúčame nasledovné:

1. V názvoch tovarových položiek používať len malé a veľké písmená (vrátane diakritiky), číslice a tzv. bezpečné znaky, t.j. interpunkčné znamienka (. , ? !), podtrhovník, pomlčka a matematické znaky (+ - * /)

2. Je možné použiť aj iné znaky, pri týchto znakoch však môže za určitých okolností dôjsť ku zablokovaniu bločku, hlavne pri kombinácii viacerých takýchto znakov bezprostredne za sebou. Problémy môže spôsobiť aj bezprostredná kombinácia viacerých bezpečných znakov, ako aj kombinácia viacerých bezpečných a iných znakov.

3. Pokiaľ je u konkrétneho zákazníka nevyhnutná potreba používať iné znaky alebo kombinácie znakov, odporúčame pred uvedením do prevádzky tieto znaky a/alebo ich kombinácie otestovať v integračnom prostredí eKasa, pokiaľ budú prepustené, v prevádzke budú takisto prepustené

PROGRAMOVANIE POKLADNICE

UVEDENIE POKLADNICE DO PREVÁDZKY

Pred prvým použitím on-line registračnej pokladnice podnikateľ je povinný nahráť identifikačné (IU) a autentifikačné údaje (certifikát) (AU) získané z portálu Finačnej správy.

Proces získania autentifikačných údajov (certifikátu) a identifikačných údajov je bližšie popísaný v kapitole **Nahratie identifikačných a autentifikačných údajov**.

Po úspešnom nahratí certifikátu a identifikačných údajov je nutné potvrdiť začatie prevádzky pokladnice v **P-režim - Správa - Zčať prevádzku**.

Pokiaľ nebudú zabezpečené vyššie spomenuté kroky, nie je možné vystavovať akékoľvek typy pokladničných dokladov.

Ak potvrdíte „**Zčať prevádzku**“ v tom okamihu na pozadí prebehne nasledujúca kontrola či je:

- nahraté IU v CHDÚ
- nahraté AU v CHDÚ
- nahratý kód pokladnice v CHDÚ
- či je naprogramované sériové číslo (SN) v pokladnici - **P-režim - Sys. parametre - Verzia softveru - Sériové číslo**

NAHRATIE IDENTIFIKAČNÝCH A AUTENTIFIKAČNÝCH ÚDAJOV

Pre potreby získania **identifikačných a autentifikačných** údajov on-line registračnej pokladnice nevyhnutných na evidenciu tržieb a zasielanie dátových správ do systému e-kasa bude na webovom sídle finančného riaditeľstva zriadená e-kasa zóna podnikateľa. Ide o webovú aplikáciu, ktorá bude podnikateľovi dostupná po prihlásení sa na portál finančnej správy v časti Osobná internetová zóna. Podnikateľ v rámci tejto zóny získa prehľad o všetkých svojich pokladniciach e-kasa klient a k nim prislúchajúcim identifikačným a autentifikačným údajom, ktoré si bude môcť stiahnuť pre následný import do svojej pokladnice e-kasa klient.

Identifikačné údaje on-line registračnej pokladnice predstavujú základné údaje, ktoré je podnikateľ povinný uvádzať na pokladničnom doklade, dokladoch označených slovami „NEPLATNÝ DOKLAD“, „VKLAD“, alebo „VÝBER“. Primárne ide o identifikačné údaje o podnikateľovi, adresu predajného miesta odlišného od miesta podnikania alebo sídla, kód pokladnice e-kasa klient (známy ako „DKP“ pri elektronickej registračnej pokladnici).

Identifikačné údaje podnikateľa sú špecifikované v zákone 289/2008 Z.z., §7a, odstavec 4.

Autentifikačnými údajmi on-line registračnej pokladnice sa rozumie elektronický certifikát (kryptografická informácia), ktorý slúži pre autentifikáciu on-line registračnej pokladnice pri zasielaní dátovej správy do systému e-kasa. Pred prvým použitím on-line registračnej pokladnice je podnikateľ povinný získať elektronický certifikát a spolu s identifikačnými údajmi ich nahráť do svojej on-line registračnej pokladnice.

Autentifikačné údaje spolu s identifikačnými údajmi tvoria tzv. **inicializačný balíček**, po jeho nahraní do on-line registračnej pokladnice bude možné túto pokladnicu používať na evidenciu tržieb v e-kasa systéme. Podnikateľ je zároveň povinný zabezpečiť ochranu autentifikačných údajov k on-line registračnej pokladnici pred stratou, odcudzením, zneužitím, čo mu zabezpečí chránené dátové úložisko. Elektronický certifikát je vydávaný pre každú on-line registračnú pokladnicu osobitne a má definovanú časovú platnosť, po ktorej ukončení má podnikateľ možnosť požiadať o nový elektronický certifikát (autentifikačné údaje).

Pred nahratím identifikačných a autentifikačných údajov musíte mať:

- aktívované Wi-Fi prístupového bodu prostredníctvom funkcionality v P režime: **P-režim – Web. konfigurácia**, (viac v kapitole „AKTIVÁCIA WIFI PRÍSTUPOVÉHO BODU V P REŽIME“)
- zapnutú pokladnicu.

K tomu, aby ste nahrali údaje, potrebujete PC (popřípade mobil alebo tablet) s možnosťou pripojenia na Wi-Fi sieť.

Na PC vyhľadáte Wi-Fi sieť pokladnice v podobe ElcomICM_XXXXXXXXXXXX (napr.: ElcomICM_ABD-45678TD65), zadáte heslo: **“Elcom1234”** a pripojíte sa na ňu. Odporúčame zmeniť heslo v sekcii **„Nastavenie prístupového bodu“** a zapísať ho do servisnej knihy pokladnice v časti Poznámky, aby sa zamedzilo prípadnej strate hesla. Po úspešnom pripojení na Wi-Fi sieť otvoríte webový prehliadač (odporúčame použiť Google Chrome) a v riadku prehliadača zadáte adresu: **http:\192.168.4.1.** (tým sa pripojíte na WEB server).

Poznámka:

Zariadenie podporuje pripojenie k WiFi sieti pracujúcej vo frekvenčnom pásme 2,4 GHz.

Následne sa Vám zobrazí úvodné okno aplikácie s názvom **„Hlavná stránka“**, ktoré slúži pre nastavenie pokladnice (viď obr.).

V pravom hornom rohu sa nachádza informácia o poslednej nahratej verzii SW pre chránené dátové úložisko: napr.: ICM v0.8.12.

V ľavej časti aplikácie sa nachádza jednoduché menu v členení:

- Domovská stránka
- Certifikát
- Identifikačné údaje
- Chránené dátové úložisko
- WIFI
- Aktualizácia systému

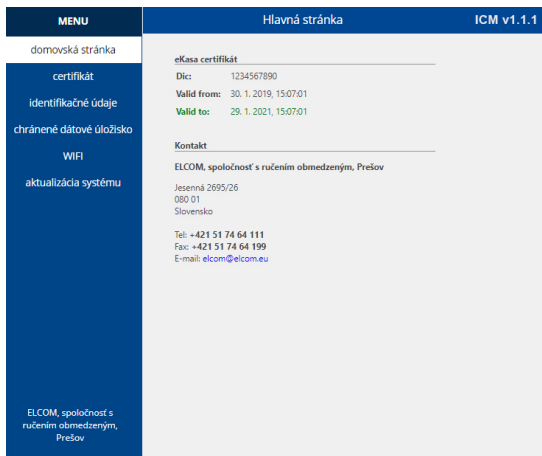

V ľavom menu zvolíte možnosť **„WIFI“** a následne sa zobrazí okno s názvom **„Správa WiFi siete“**. V tomto okne zadáte prístupové údaje k sieti, cez ktorú budete komunikovať so serverom Finančnej správy a taktiež nastavíte prístupové údaje pre CHDÚ:

- v sekcii **„Nastavenie WiFi siete“** – v poli **SSID (názov siete)** – zadáte názov externej WiFi siete a prístupové heslo v poli **Heslo** (napr.: SSID: 5_p_Elcom; Heslo:***** - príklad je uvedený na obrázku).

- V sekcii **„Nastavenie prístupového bodu“** si môžete okrem iného aj zmeniť názov a heslo WIFI siete Vašej pokladnice, ako je to uvedené v príklade: ElcomICM_XXXXXXXXXXXX napr. na: názov Pokladnica 1, PO-KLADNICA2, s novým prístupovým heslom. Po realizovaní zmien v tomto okne kliknete na tlačidlo **„Odoslať“** na úspešné uloženie údajov v pokladnici.

MENU	Správa WiFi siete	ICM v1.1.1
domovská stránka	<p>Nastavenie WiFi siete:</p> <p>SSID (názov siete): <input type="text" value="5_p_Eicom"/></p> <p>Heslo: <input type="password" value="*****"/></p> <p style="text-align: right;">Connected Online</p> <p>Nastavenie prístupového bodu:</p> <p>SSID (názov siete): <input type="text" value="EicomCM_B4E62DDC6475"/></p> <p>Heslo: <input type="password" value="*****"/></p> <p style="text-align: center;"><input type="button" value="Odoslať"/></p>	
certifikát		
identifikačné údaje		
chránené dátové úložisko		
WiFi		
aktualizácia systému		
<p>ELCOM, spoločnosť s ručením obmedzeným, Prešov</p>		

Ak zvolíte možnosť „**Identifikačné údaje**“ z ľavého menu, tak sa zobrazí stránka s názvom „**Správa identifikačných údajov**“.

Toto okno slúži na nahranie identifikačných údajov a to kliknutím na tlačidlo „**Vybrať súbor**“.

Následne sa zobrazí okno, kde vyhľadáte cestu s nahratými identifikačnými údajmi, vyberiete súbor s identifikačnými údajmi a kliknete na tlačidlo „**Open/Otvoriť**“.

Následne v okne „**Správa identifikačných údajov**“ sa zobrazia identifikačné údaje, ktoré ste získali z Finančnej správy. Po nahraní identifikačných údajov kliknete na tlačidlo „**Odoslať**“ na úspešné uloženie údajov v pokladnici.

MENU	Správa identifikačných údajov	ICM v1.1.1
domovská stránka	<p>EXCEPTION: <input type="text" value="NIE"/> <input type="button" value="Odoslať"/></p> <hr/> <p>Choose identification XML file: <input type="button" value="Vybrať súbor"/> Nie je vybratý žiadny súbor</p> <p>Základné informácie:</p> <p>Dico: <input type="text" value="1234567890"/></p> <p>Ico: <input type="text" value="44455566"/></p> <p>IcDph: <input type="text" value="SK0123456789"/></p> <p>Celé meno spoločnosti: <input type="text" value="Colná autošta"/></p> <p>Informácie o spoločnosti:</p> <p>Meno: <input type="text" value="nepovinný názov predajna"/></p> <p>Kód pokladnice: <input type="text" value="88812345678900001"/></p> <p>Typ pokladnice: <input type="text" value="štandardná"/></p> <p>Krajina: <input type="text" value="Slovenská republika"/></p> <p>Obec: <input type="text" value="Lipniky"/></p> <p>Ulica: <input type="text" value="Horná"/></p> <p>Orientačné číslo: <input type="text" value="77"/></p> <p>Súpisné číslo: <input type="text" value="1560"/></p> <p>PSC: <input type="text" value="11111"/></p> <p>Fyzická adresa</p> <p>Krajina: <input type="text" value="Slovenská republika"/></p> <p>Obec: <input type="text" value="Horná Dolná"/></p> <p>Ulica: <input type="text" value="Dolná"/></p> <p>Orientačné číslo: <input type="text" value="55"/></p> <p>Súpisné číslo: <input type="text" value="77560"/></p> <p>PSC: <input type="text" value="22222"/></p> <p style="text-align: center;"><input type="button" value="Odoslať"/></p>	
certifikát		
identifikačné údaje		
chránené dátové úložisko		
WiFi		
aktualizácia systému		
<p>ELCOM, spoločnosť s ručením obmedzeným,</p>		

Na základe §3a, ak predajné miesto nie je pokryté internetovým signálom, t. j. podnikateľ sa nemôže pripojiť k internetu za účelom evidencie prijatých tržieb v systéme e-kasa, navrhuje sa, aby túto skutočnosť oznámil a zároveň aj preukázal na ktoromkoľvek daňovom úrade. Preukázaním sa na účely tohto zákona rozumie potvrdenie od príslušných operátorov, resp. dodávateľov internetu na území Slovenskej republiky.

Na základe žiadosti o povolenie odkladu zo zasielania údajov z on-line registračnej pokladnice, daňový úrad vydá rozhodnutie, v ktorom podnikateľovi umožní, aby boli dátové správy zasielané do systému e-kasa najneskôr do 30 dní od ich uloženia v chránenom dátovom úložisku on-line registračnej pokladnice. Z uvedeného teda vyplýva, že podnikateľ musí v každom prípade používať pokladnicu e-kasa klient, avšak s tým, že dátové správy nebudú odosielané do systému e-kasa on-line, ale podnikateľ musí zabezpečiť ich dodatočné odosielanie z miesta, ktoré je pokryté internetovým signálom.

Ak podnikateľ je vlastníkom predmetného rozhodnutia, v takomto prípade v poličku Exception nastaví áno. Kliknutím na tlačidlo „**Odoslať**“ informácia bude uložená v CHDÚ - pamäti pokladnice.

Ak zvolíte možnosť „**Certifikát**“ z ľavého menu, tak sa zobrazí stránka s názvom „**Správa certifikátov**“.
Dané okno slúži na nahratie certifikačných údajov.

Kliknutím na tlačidlo „**Vybrať súbor**“ sa zobrazí okno, kde vyhladáte cestu s nahratými certifikačnými údajmi a vyberiete súbor scertifikačnými údajmi, ktorý ste získali od Finančnej správy. Následne kliknete na tlačidlo **Open/Otvoriť**.

Pole „**Alias**“ sa vyplní automaticky.

Heslo, ktoré ste dostali k svojmu certifikátu, napíšete do poľa „**Heslo**“ a „**Overenie hesla**“.

Po zrealizovaní zmien v tomto okne kliknete na tlačidlo „**Send**“ na úspešné uloženie údajov v pokladnici.

Stored certificates:		
Lp.	Valid from	Valid to
1	30. 1. 2019, 15:07:01	29. 1. 2021, 15:07:01

V sekcii „**Správa certificates**“ sa zapisujú poradové čísla nahraného certifikátu a interval jeho platnosti. V prípade, že certifikát je neplatný, informácia o tom sa vypíše pod možnosťou menu „**Domovská stránka**“.



Funkčný je posledný nahraný certifikát v zozname.

Ak zvolíte možnosť „**Aktualizácia systému**“, môžete aktualizovať SW pokladnice a chráneného dátového úložiska.

V pravom hornom rohu okna sa nachádza informácia o poslednej nahranej verzii SW pre chránené dátové úložisko.

Kliknutím na tlačidlo „**Vybrať súbor**“ sa zobrazí okno, v ktorom vyberiete súbor aktualizácie SW pre typ vašej pokladnice. Názov súboru sa zobrazí v okne. Potom stlačíte tlačidlo „**Upload**“ pre nahranie SW do pokladnice. Po zobrazení informácie „**Successful uploaded!**“ je nutné pokladnicu vypnúť a zapnúť.

Po zapnutí pokladnice sa na displeji operátora zobrazí hlásenie o dostupnosti novej aktualizácie pokladnice alebo CHDÚ.

Ak chcete aktualizovať SW pre pokladnicu a CHDÚ, tak pri zobrazení správy na displeji operátora na pokladnici **Aktualizovať? áno**= , **nie**= , **kliknete na kláves** .

Ak stlačíte kláves , aktualizácia SW bude odložená o 24 hodín. Aktualizáciu môžete vyvolať manuálne v P-režime - Správa - Aktualizácia SW (vid. kapitola Aktualizácia SW).

Číslo verzie v pravom hornom rohu okna sa aktualizuje po úspešnom nahratí SW pre CHDÚ a opätovnom prihlásení sa na WEB server.

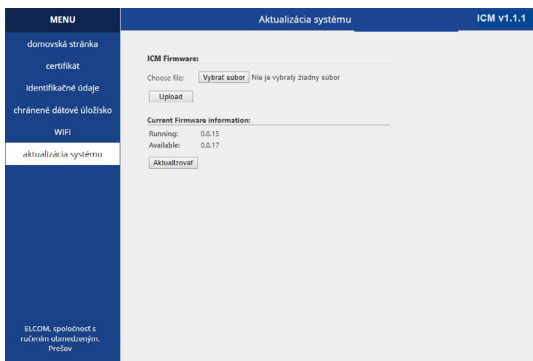

Ak zvolíte možnosť „**Chránené dátové úložisko**“ z ľavého menu, tak sa zobrazí stránka s názvom „**Chránené dátové úložisko**“.

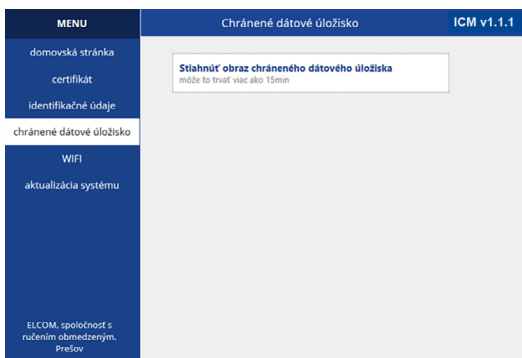

Predmetné okno slúži na stiahnutie obrazu CHDÚ, ktorý tvorí podklad na kontrolu pre kontrolné orgány. Kliknutím na text „**Stiahnuť obraz chráneného dátového úložiska**“ začne proces sťahovania obrazu.

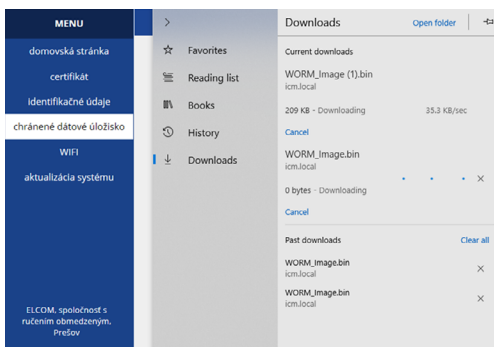

Celý proces sťahovania obrazu je možné sledovať prostredníctvom stránky „**Downloads**“. Následne stiahnutý obraz uložíte na svojom lokálnom úložisku.

Zobrazenie doby uplynutia platnosti certifikátu

Podnikateľ je pokladnicou informovaný o uplynutí doby platnosti certifikátu najneskôr 30 dní pred uplynutím platnosti správou: „**Platnosť certifikátu vyprší DD-MM-RRR HH:MM**“.

Ak uplynie doba platnosti certifikátu, podnikateľ o tejto skutočnosti je informovaný správou: „**Certifikát už nie je platný**“.

Ak je skôr nahratý certifikát do pokladnice, ako začína plynúť jeho platnosť, v takomto prípade je podnikateľ informovaný správou: „**Certifikát ešte nezačal platiť**“.

Informácie tohto druhu je nutné potvrdiť klávesom  SPOLU (HOTOVOST’).

Ak certifikát nie je platný, činnosť pokladnice je blokována pri pokuse účtovania pokladničného dokladu, alebo pri odoslaní dátovej správy o polohe pokladnice.

MAPA MENU

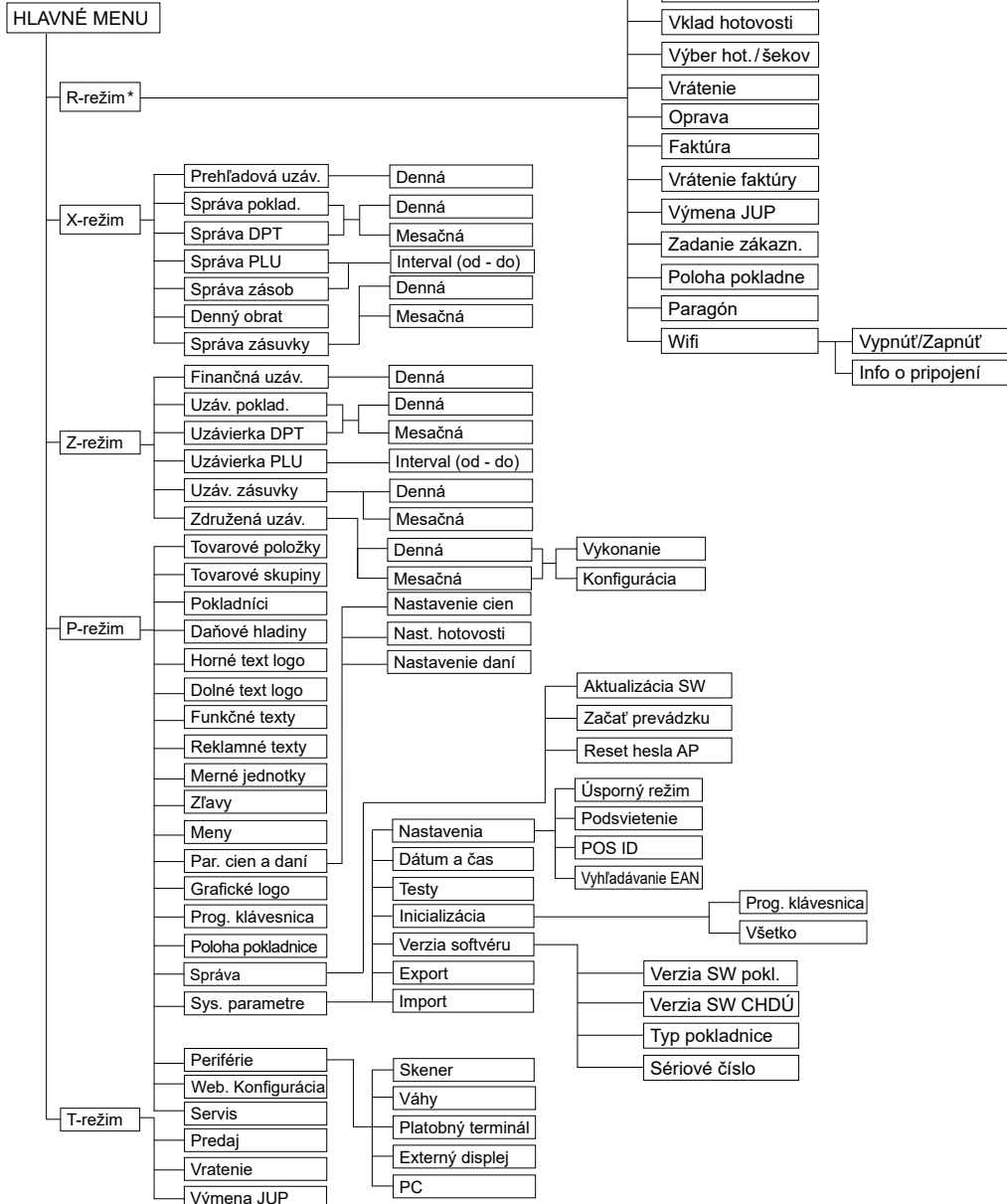









* z hlavného menu po výbere R-režimu prejdete priamo do „Predaja“; do menu registračného režimu (Predaj / Vklad / Výber / Vrátenie ...) sa dostanete stlačením klávesu  (REŽIM) v R alebo T režime

INICIALIZÁCIA

Inicializácia umožňuje vrátiť do pôvodného nastavenia vybrané nastavenia pokladnice (v menu je použitý popis „Všetko“) alebo len rozloženie programovateľnej klávesnice. Ak pokladnicu uvádzate prvýkrát do činnosti, je vhodné ju inicializovať úplne. Úplná inicializácia registračnej pokladnice vymaže všetky naprogramované údaje a ich počítačdlá pre tovarové položky, tovarové skupiny, pokladníkov, merné jednotky a zľavy. Ostatné nastavenia a počítačdlá pokladnice ostanú zachované.

Postup pri inicializácii:

Postupnosť krokov	Displej obsluhy
Zapnite pokladnicu a pomocou klávesov  (REŽIM),  SPOLU (HOTOVOŠŤ) a  alebo  prejdite do menu inicializácie (Hlavné menu – P-režim – Sys. parametre – Inicializácia)	Sys. parametre Inicializácia
Pomocou klávesov  alebo  vyberte, čo sa má vrátiť do základného nastavenia - programovateľná klávesnica alebo všetky nastavenia.	Inicializácia Prog. klávesnica
Stlačte tlačidlo  SPOLU (HOTOVOŠŤ) a následne potvrdte inicializáciu stlačením tlačidla  MEDZISÚČET.	Pokračovať? áno=MS, nie=iné
Pokladnica začne inicializáciu, na displeji je zobrazené „inicializacia...“. Po úspešnom skončení inicializácie sa na displeji zobrazí:	Inicializacia OK



VŠEOBECNÝ POSTUP PRI PROGRAMOVANÍ V P-REŽIME

Skôr, ako začnete pokladnicu programovať, odporúčame si túto kapitolu prečítať aspoň raz celú!

Poznámka:

Ak sú na klávese dve funkcie, funkcia v dolnej časti klávesu je vybraná priamym stlačením, pri výbere hornej funkcie je potrebné pred samotným stlačením pridržať kláves  (SHIFT).





Základné pravidlá pre pohyb v menu

- 1) Pokladnicu prepnite do Hlavného menu stlačením klávesu  (REŽIM) a šípkami  alebo  prejdite na menu P-režim,

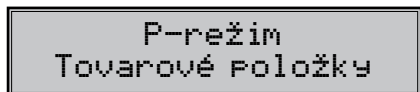

následne potvrdte voľbu tlačidlom  SPOLU (HOTOVOŠŤ). Na displeji sa objaví:



- 2) Stláčaním tlačidiel  alebo  sa pohybujete po jednotlivých položkách programovacieho režimu, ktoré sú bližšie popísané v nasledujúcich kapitolách.
- 3) Stlačením klávesu  SPOLU (HOTOVOŠŤ) vstúpite do vybranej položky menu, resp. potvrdíte (uložíte) naprogramovanú hodnotu. Podobne pokračujete, pokiaľ naprogramujete všetky potrebné parametre. Naopak stlačením klávesu  (REŽIM) sa prepínate v menu o úroveň vyššie (naspäť).

- Po zvolení konkrétneho parametra sa hodnota nastaví buď ručne zadanou číselnou hodnotou (cena, EAN,...), zadaním textu z klávesnice (názvy PLU, DPT, merných jednotiek,...) alebo stláčaním šípok (↑) alebo (↓). Po nastavení správnej hodnoty je túto možné potvrdiť tlačidlom (SPOLU) SPOLU (HOTOVOŠŤ), novo naprogramovaný parameter je následne vytlačený na účtenku.
- Pokiaľ ste urobili chybu pri zadávaní číselnej hodnoty, alebo textu stlačením klávesu (ZMAZAŤ) ZMAZAŤ zle zadané znaky odstránite.
- Pokiaľ nie je žiadúce zmeniť (uložiť) daný parameter, je možné prejsť na inú položku šípkami (←) alebo (→) alebo opustiť dané menu tlačidlom (REŽIM) (REŽIM).
- Programovanie ukončíte stlačením klávesu (REŽIM) (REŽIM).

TIP: Stlačením (SHIFT) (←) alebo (SHIFT) (→) sa presúvate medzi rovnakými parametrami jednotlivých položiek. Napr. pri programovaní názvu prvej tovarovej položky po stlačení (SHIFT) (→) sa automaticky presuniete na programovanie názvu druhej tovarovej položky.

Tlač naprogramovaných hodnôt

Tlač hodnoty konkrétneho naprogramovaného parametra je možné stlačením klávesu (S) (EAN), tlač všetkých parametrov danej položky stlačením (KR) (VÁHY) a klávesom (ZRUŠIŤ) (ZRUŠIŤ) vytačíte všetky aktívne položky v danom menu.

Oprava naprogramovaných hodnôt

- Aby ste mohli zmeniť nastavenie ktoréhokoľvek z parametrov, prepnite pokladnicu do P-režimu a nájdite v menu príslušný parameter.
- Zadajte novú hodnotu a potvrdte klávesom (SPOLU) SPOLU (HOTOVOŠŤ).

Poznámka:

Postupujte podľa kapitoly „Základné pravidlá pre pohyb v menu“.

Upozornenie:

Niektoré parametre je možné zmeniť len po dodržaní podmienok pre zmenu (napríklad denná uzávierka (správa), nastavenie kurzu,...), podmienky zmeny budú uvedené pri konkrétnom parametri.

Editácia textu v EditMode

EditMode je funkcia na editovanie a zadávanie nového textu. Štartuje sa pri textovej položke hneď po zadaní nového textu, pričom sa vymaže pôvodný obsah alebo tlačidlom (!), pričom ostane pôvodný text, ktorý je možné upraviť.

Pri zapnutom EditMode sa využívajú nasledovné klávesy :

- (!) - Vstup/výstup z EditMode. Zapnutie Edit Modu je indikované blikajúcim „!“
- (←) - posun kurzora vľavo,
- (→) - posun kurzora vpravo,
- (SHIFT) (←) - presun kurzora na začiatok textu,
- (SHIFT) (→) - presun kurzora na koniec textu,
- (CENA) - zapnutie/vypnutie vkladania alebo náhrada textu (InsertMode). Režim vkladania textu je indikovaný zobrazením znaku „_“,
- (SHIFT) (CENA) - zapnutie/vypnutie písania číslic (NumLock),
- (C) (↵) - mazanie celého riadku.

* kurzor sa zobrazuje na konci riadku naznačujúc aktuálnu polohu kde sa bude meniť, zadávať text.

Odporúčaný postup pri programovaní pokladnice

Pri programovaní jednotlivých funkcií pokladnice odporúčame užívateľovi programovať pokladnicu v tomto poradí:

- 1) parametre cien a daní
- 2) meny (pokiaľ prijímate platby aj v cudzej mene)
- 3) logá účtenky
- 4) tovarové skupiny
- 5) merné jednotky
- 6) tovarové položky
- 7) zľavy
- 8) systémové parametre - Dátum a čas
- 9) periférie (pokiaľ ich používate)
- 10) Poloha pokladne (pokiaľ používate prenosnú pokladnicu)

Tabuľka 3.1 - Štruktúra menu v P-režime

Režim	SKR.*	Názov menu	Popis menu
P režim	1	Tovarové položky	Menu pre programovanie tovarových položiek (PLU)
	2	Tovarové skupiny	Programovanie názvu DPT
	3	Pokladníci	Programovanie parametrov pokladníkov
	4	Daňové hladiny	Menu pre zobrazenie sadzby a typu dane
	5	Horné text logo	V tomto menu si naprogramujete logo s údajmi o vašej firme
	6	Dolné text logo	V tomto menu si naprogramujete logo s reklamnými údajmi
	7	Funkčné texty	Zmena funkčného textu
	8	Reklamné texty	Programovanie textov zobrazujúcich sa na externý displej
	9	Merné jednotky	Možnosť programovania predajných jednotiek
	-	Zľavy	Programovanie hodnôt a limitov pre zľavy
	-	Meny	Nastavenia pre hlavnú a vedľajšiu menu
	-	Par. cien a daní	Nastavenie parametra pre ceny, hotovosť a dane
	-	Grafické logo	Nastavenie vypnutia/zapnutia tlačie grafického loga
	-	Prog. klávesnica	Programovanie kláves
	-	Poloha pokladne	Menu pre nastavenie polohy pokladnice.
	-	Správa	Aktualizácia SW - overenie dostupnosti aktualizácie SW, Začať prevádzku - uvedenie pokladnice do prevádzky Reset hesla AP
	-	Sys. parametre	Menu pre systémové nastavenia pokladnice
	-	Periférie	Nastavenia pre periférie (skener, váhy, platobný terminál, PC)
-	Web. Konfigurácia	Aktivácia Wi-Fi prístupového bodu	
-	Servis	Servisné funkcie	

* skratky sa používajú pre rýchlejšiu navigáciu v menu

Príklad: ak ste v P režime a zatlačíte napríklad číslo 5, prejdete na menu pre programovanie textového loga

Poloha pokladne.

Poznámka:

Pred začatím programovania si najskôr prečítajte časť „Všeobecný postup pri programovaní v P režime“, ktorá sa nachádza na začiatku kapitoly „Programovanie pokladnice“.

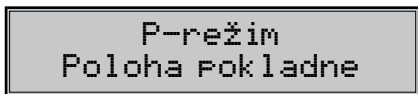

Táto kapitola sa týka používania prenosných pokladníc. Ak podnikateľ používa pokladnicu na rôznych predajných miestach v odlišnom čase, ako **predajné miesto** uvedie **prenosná pokladnica e-kasa klient**, pričom podnikateľ je povinný zaevidovať do pokladnice e-kasa klient adresu predajného miesta, na ktorom podnikateľ v reálnom čase eviduje prijatú tržbu, vklad alebo výber hotovosti.

P-režim - Poloha pokladne - slúži na zaevidovanie :

Typu polohy:

adresa a

iné

Pod fyzickou adresou rozumieme zadanie:

- **Obce**

- **Ulice**

- **Orientačného čísla**

- **Súpisného čísla**

- **PSČ**

Povinne musia byť vyplnené údaje ako **Obec** a **Ulica**.

Typ polohy - adresa - slúži na zaznamenanie fyzickej adresy prenosnej pokladnice, na ktorej budete prijímať v danom čase tržbu.

Typ polohy iné - tu je možné zaevidovať iný spôsob definovania umiestnenia prenosnej pokladnice, na ktorej v danom čase budete prijímať tržbu.

Túto možnosť použijete v prípade, ak chcete zaevidovať **GPS súradnice** prenosnej pokladnice, alebo **EČ vozidla**, napríklad :“BA 123 AA; odpočívadlo Zeleneč D1“.

GPS - číselná hodnota súradníc sa zapisuje vo formáte ako desatinné číslo v dekadickom zápise: xx.xxxxx; yy.yyyyy.

Poznámka:

Ak sa podnikateľ rozhodne, že PEKK bude okrem stáleho predajného miesta používať, či už jednorazovo alebo dlhšie aj na inom predajnom mieste (iných predajných miestach), ako predajné miesto uvedie v zmysle § 7a ods. 8 zákona č. 289/2008 Z. z. „prenosná PEKK“.

Podnikateľ je povinný zmenu predajného miesta v zmysle § 7a ods. 7 zákon č. 289/2008 Z. z. oznámiť ktorémukoľvek DÚ. Rovnako bude postupovať aj v prípade, ak sa rozhodne zmeniť predajné miesto „prenosná PEKK“ na stále predajné miesto alebo ak sa rozhodne zmeniť konkrétne predajné miesto na iné konkrétne miesto.

Pokiaľ je ako predajné miesto uvedené „prenosná PEKK“, pri evidencii tržieb je podnikateľ povinný zasiať do systému e-kasa údaje podľa § 8a ods. 6 zákon č. 289/2008 Z. z.

Poznámka:

Skratka PEKK znamená pokladnica e-kasa klient.

Správa

Aktualizácia SW

Aktualizácia SW slúži pre aktualizáciu SW pokladnice a CHDÚ.

Upozornenie:

Pred spustením aktualizácie SW odporúčame zrealizovať výber všetkých platieb z pokladnice.

Nové aktuálne SW sa automaticky sťahujú z Cloud servera.

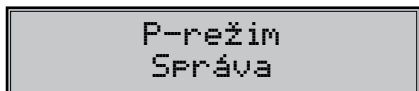
**Poznámka:**

Pred začatím programovania si najskôr prečítajte časť „Všeobecný postup pri programovaní v P režime“ ktorá sa nachádza na začiatku kapitoly „Programovanie pokladnice“.

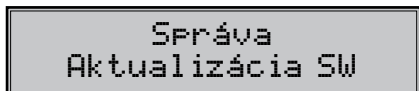

Ak si zvolíte túto položku: „**Správa - Aktualizácia SW**“, najprv dôjde ku kontrole dostupnosti aktualizácie SW. Ak nie je dostupná žiadna nová aktualizácia, tak pokladnica Vás o tejto skutočnosti bude informovať správou: „**Aktualizácia SW nie je dostupná**“ a proces aktualizácie sa skončí.

Ak je na Cloude dostupná nová verzia SW a ak ešte nedošlo k úplnému stiahnutiu SW z Cloudu, pokladnica Vás o tom bude informovať zobrazením priebehu sťahovania SW. Po úspešnom stiahnutí SW, alebo ak už bol SW stiahnutý skôr, v takomto prípade o tejto skutočnosti budete informovaný na displeji operátora správou: „**Dostupná nová verzia softvéru**“.



Následne sa Vám na displeji operátora zobrazia po sebe idúce správy informujúce o novej číselnej verzii SW pre pokladnicu a verzii SW pre CHDÚ (zobrazuje sa verzia toho SW, ktorý sa bude aktualizovať). Následne sa zobrazí otázka o potvrdení vykonania aktualizácie.

Ak chcete aktualizovať SW, tak pri zobrazení správy **Aktualizovať? áno**= , **nie**= , kliknete na kláves .

Poznámka:

Pokladnica musí mať pred aktualizáciou pripojený adaptér. Ak nie je, pokladnica Vás na to upozorní správou: "Pripojte prosím adaptér". Po stlačení ľubovoľného klávesu sa zobrazí správa s otázkou : „ Pokračovať?“. Po potvrdení klávesom , začne prebiehať samotný proces aktualizácie.

Keďže v procese aktualizácie SW sa realizuje export a import databázy, pri aktualizácii SW odporúčame mať v pokladnici vloženú SD kartu.

V prípade, ak v pokladnici sa nebude nachádzať SD karta, aktualizácia sa vykoná, ale databáza sa zmaže. Na displeji operátora sa zobrazí upozorňujúca správa "Nie je vložená SD karta, údaje pokladnice budú vynulované!" Následne na to sa zobrazí otázka: "Pokračovať áno = , nie = iné". Po potvrdení klávesom , začne prebiehať samotný proces aktualizácie aj keď nie je vložená SD karta. Pred začatím účtovania pokladničných bločkov v takomto prípade je nutné do pokladnice nahráť údaje.

Proces aktualizácie pozostáva z týchto krokov:

1. Kontrola podpisov SW pokladnice a CHDÚ
2. Stiahnutie súboru SW pokladnice z CHDÚ do pamäte pokladnice
(zobrazuje sa priebeh sťahovania v %: Načítavanie SW)
3. Export DB- zálohovanie DB na SD kartu
Ak v pokladnici nebude vložená SD karta, na túto slutočnosť Vás pokladnica upozorní
4. Kontrola stiahnutého súboru SW pokladnice
5. Aktualizácia SW CHDÚ, ak je potrebná
6. Aktualizácia SW pokladnice, ak je potrebná
7. Inicializácia pokladnice
8. Import z SD karty, tlač výpisu importu
9. Ukončenie procesu aktualizácie pokladnice zobrazenou správou na displeji operátora:
"INICIALIZÁCIA OK – vypnite pokladnicu"

Proces aktualizácie nie je možné prerušiť klávesom „ZMAZAŤ“ 

Uvedenie pokladnice do prevádzky

Poznámka:

Pred začatím programovania si najskôr prečítajte časť „Všeobecný postup pri programovaní v P režime“ ktorá sa nachádza na začiatku kapitoly „Programovanie pokladnice“.

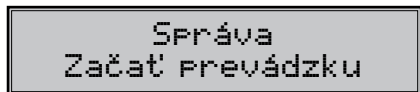

Po úspešnom nahratí certifikátu a identifikačných údajov je nutné potvrdiť začatie prevádzky pokladnice v **P-režim - Správa - Začať prevádzku**.

Uvedenú voľbu potvrdíte klávesou  SPOLU (HOTOVOŠŤ).

Poznámka:

Ak potvrdíte „ Začať prevádzku“, v tom okamihu na pozadí prebehne nasledujúca kontrola, či je:

- nahraté IU v CHDU
 - nahraté AU v CHDU
 - nahratý kód pokladnice v CHDU
 - či je naprogramované sériové číslo (SN) v pokladnici - P-režim - Sys. parametre - Verzia softveru - Sériové číslo.
- Až v tomto okamihu môžete vystavovať akékoľvek typy pokladničných dokladov.

RESET HESLA AP

Správa Reset hesla AP

Ako už bolo vyššie spomenuté v kapitole **Nahratie identifikačných a autentifikačných údajov**, ak zvolíte v ľavom menu možnosť „WiFi“, zobrazí sa okno s názvom **Správa WiFi siete**. V sekcii **Nastavenie prístupového bodu** si môžete zmeniť heslo pre Vaš prístupový bod (WiFi siete Vašej pokladnice).

V prípade, že po zmene hesla ste zmenené heslo zabudli (stratili) a neviete sa prihlásiť na WEB server, tak v tomto prípade je možné vygenerovať nové heslo na Vašej pokladnici.

K tomu je k dispozícii nová funkcionlita v P-režime a to menu **Reset hesla AP: P-režim – Správa – Reset hesla AP**.

Na otázku Resetovať heslo? **áno = MS, nie = iné**, ak potvrdíte resetovanie hesla tlačidlo **MS** , tak dôjde k vygenerovaniu nového hesla.

Nové vygenerované heslo sa zobrazí na displeji operátora. Odporúčame Vám, aby ste si nové vygenerované heslo zapísali pre jeho ďalšie použitie:

- nové vygenerované heslo použijete pre vyhľadajú WiFi sieť napr.: na PC, alebo NB.

Po vygenerovaní nového hesla je nutné vypnúť/zapnúť pokladnicu.

Na WEB servery, v okne Správa WiFi siete, v sekcii **Nastavenie prístupového bodu** v poli s názvom Heslo už nové vygenerované heslo bude predvyplnené.

PARAMETRE CIEN A DANÍ

Poznámka:

Pred začatím programovania si najskôr prečítajte časť „Všeobecný postup pri programovaní v P režime“, ktorá sa nachádza na začiatku kapitoly „Programovanie pokladnice“.

P-režim Par. cien a daní

Tieto parametre sú údaje, ktoré majú hlavný vplyv na správnu funkčnosť celej pokladnice (počet desatinných miest, zaokrúhľovanie, a pod.) V pokladnici je po uvedení do prevádzky vytvorené nastavenie všetkých parametrov, v súlade s platným zákonom.

Tabuľka 3.2 – Parametre cien a daní - prechod po menu šípkami ← alebo →

Menu	SKR.*	Názov podmenu	Popis podmenu
Par. cien a daní	1	Nastavenie cien	Základné nastavenia pre ceny
	2	Nast. hotovosti	Základné nastavenia pre hotovosť
	3	Nastavenie daní	Základné nastavenia pre dane

* skratky sa používajú pre rýchlejšiu navigáciu v menu

Prehľad jednotlivých parametrov cien a daní

Nastavenie cien

Par. cien a daní Nastavenie cien

V tabuľke je uvedený prehľad jednotlivých parametrov pre nastavenie cien s uvedeným rozsahom možných hodnôt, základným nastavením a stručným popisom.

Tabuľka 3.3 – Nastavenie cien – prechod po menu šípkami ← alebo →

Názov parametra	Základné nastavenie	Rozsah	Popis
Poč. m. jedn. ceny*	2	0-3	Nastavenie počtu desatinných miest jednotkovej ceny
Spôsob zaokrúhľ.*	Od 5 hore	dole, hore, od 5 hore, štvrtinové, osminové	Spôsob zaokrúhľovania cien
Pozícia zaokr. *	2	0-2	Pozícia zaokrúhľenia cien

* spôsob editácie – použite šípky ↑ alebo ↓

Nastavenie hotovosti

V tabuľke je uvedený prehľad jednotlivých parametrov pre nastavenie hotovosti s uvedeným rozsahom možných hodnôt, základným nastavením a stručným popisom

Tabuľka 3.4 – Nast. hotovosti – prechod po menu šípkami ← alebo →

Názov parametra	Základné nastavenie	Rozsah	Popis
Hl. mena-zaokr.*	od 5 hore	dole, hore, od 5 hore, štvrtinové, osminové	Spôsob zaokrúhľovania hotovosti v hlavnej mene
Hl. mena-poz.z.*	2	0-2	Parameter pre pozíciu zaokrúhľenia hlavnej meny
Vedľ.mena-zaokr.*	od 5 hore	dole, hore, od 5 hore, štvrtinové, osminové	Spôsob zaokrúhľovania hotovosti vo vedľajšej mene
Vedľ.mena-poz.z.*	2	0-2	Parameter pre pozíciu zaokrúhľenia vedľajšej meny

* spôsob editácie – použite šípky ↑ alebo ↓

Nastavenie daní

V tabuľke je uvedený prehľad jednotlivých parametrov pre nastavenie daní s uvedeným rozsahom možných hodnôt, základným nastavením a stručným popisom.

Tabuľka 3.5 – Nastavenie daní – prechod po menu šípkami ← alebo →

Názov parametra	Základné nastavenie	Rozsah	Popis
Spôsob zaokrúhľ.*	od 5 hore	dole, hore, od 5 hore, štvrtinové, osminové	Spôsob zaokrúhľovania daní hlavnej meny
Pozícia zaokr.*	2	0-2	Pozícia na ktorej sa má zaokrúhľovať daň
Tlačíť dane	áno	nie	Tlač daní na účtenke, pre neplatiča dane nastaví na „nie“

* spôsob editácie – použite šípky ↑ alebo ↓

MENY

Poznámka:

Pred začatím programovania si najskôr prečítajte časť „Všeobecný postup pri programovaní v P režime“, ktorá sa nachádza na začiatku kapitoly „Programovanie pokladnice“.



V pokladnici je možné prijímať platby v hotovosti aj v cudzej mene. Pre tento účel slúži menu pre nastavenie mien, ktoré obsahuje nasledovné parametre:

Tabuľka 3.6 – Meny – prechod po menu šípkami ← alebo →

Názov parametra	Základné nastavenie	Rozsah	Popis
Hl. mena-názov	EUR	3 znaky	Programovanie názvu hlavnej meny
Hl. mena-des. m.*	2	0-2	Počet desiatinných miest hlavnej meny
Vedľ. mena-názov	USD	3 znaky	Programovanie názvu vedľajšej meny
Vedľ. mena-kurz	1.339402		Kurz vedľajšej meny
Vedľ. mena-des.m.*	2	0-2	Počet desiatinných miest vedľajšej meny

* spôsob editácie – použite šípky ↑ alebo ↓

Upozornenie:

Niektoré parametre je možné programovať len po splnení určitých podmienok. Napr. vykonanie dennej Z uzávierky (zmena kurzu vedľajšej meny).

DAŇOVÉ HLADINY

Poznámka:

Pred začatím programovania si najskôr prečítajte časť „Všeobecný postup pri programovaní v P režime“, ktorá sa nachádza na začiatku kapitoly „Programovanie pokladnice“.

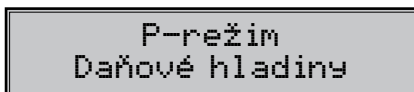

Sadzby dane a ich typy nie sú programovateľné v P-režime, sú dostupné len na čítanie.

Tabuľka 3.7 - parametre daňových sadzieb

Parameter	Základné nastavenie	Rozsah	Popis
DAŇ-sadzba	DPH1 = 20%, DPH2 = 10%, DPH3 = 0%, DPH4 = 0%, DPH5 = 100%, DPH6 = 100%, DPH7 = 100%	0-100%	Nastavenie sadzby dane
DAŇ-typ	DPH1 = DPH, DPH2 = DPH, DPH3 = nezdaniteľná, DPH4 = Faktúra, DPH5 = DPH, DPH6 = DPH, DPH7 = DPH	DPH, Nezdaniteľná, Faktúra	Typ dane, charakterizuje, či ide o daň z pridanej hodnoty, nezdaniteľnú hladinu alebo úhradu faktúr.

Poznámka:

Daňová hladina nastavená na hodnotu 100% je neaktívna. PLU priradené k neaktívnej daňovej hladine nie je možné registrovať.

Neplátca dane

Ak ste neplátcovia dane, tak je nutné priradiť nulovú hladinu dane jednotlivým tovarovým položkám a to v **P-režime - Tovarové položky**. Jedná sa o daňovú hladinu typu **“C” – nezdaniteľná**.

Pre neplátcov dane na pokladničných dokladoch nebudú vytlačené dane.

Pokladničné doklady zasielané na server Finančnej správy nebudú obsahovať žiadne dane. To platí aj pre dodatočné odosielanie pokladničných dokladov.

V prípade, ak predsa ste priradili k tovarovej položke daňovú hladinu a chcete ju zaúčtovať v **R-režime – Predaj**, pokladnica Vás o nesprávnom priradení daňovej hladiny bude informovať správou: **Neaktívna daň – Žiadna položka v nákupe**.

V tomto prípade je nutné vytvoriť anulovanú účtenku – vid kapitola Opravy a zrušenie – Zrušenie (anulácia) celej účtenky.

HORNÉ TEXTOVÉ LOGO

Poznámka:

Pred začatím programovania si najskôr prečítajte časť „Všeobecný postup pri programovaní v P-režime“, ktorá sa nachádza na začiatku kapitoly „Programovanie pokladnice“.

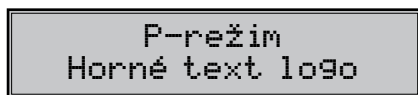

Pokladnica umožňuje vytlačiť na začiatku účtenky až 9 riadkov loga firmy (napr.: „Potraviny pod gaštanom“, „Ďakujeme vám“, Kód pokladnice, a pod.) Každý riadok umožňuje vytlačiť 42 znakov normálnej šírky, alebo 21 znakov dvojitej šírky. Znak dvojitej šírky zadáte tak, že pred znakom stlačíte . Na displeji sa zobrazí znak „~“, ktorý indikuje, že nasledujúci znak bude dvojitej šírky.



Na prechod medzi jednotlivými riadkami textového loga použite šípky alebo . Pre potvrdenie (uloženie) zmeny obsahu riadku loga stlačte kláves SPOLU (HOTOVOSŤ), pre opustenie programovania loga zatlačte tlačidlo (REŽIM).

Pokladnica tlačí iba riadky textového loga, ktoré obsahujú znaky (za znak sa považuje aj medzera). Prázdne riadky sa na účtenke nevytlačia. Zmazanie riadku sa vykonáva klávesom (PERCENTUÁLNA ZĽAVA) v EditMode.

DOLNÉ TEXTOVÉ LOGO

Poznámka:

Pred začatím programovania si najskôr prečítajte časť „Všeobecný postup pri programovaní v P-režime“, ktorá sa nachádza na začiatku kapitoly Programovanie pokladnice“.

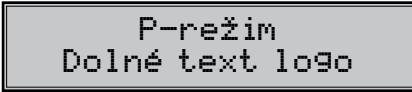

Pokladnica umožňuje vytlačiť na konci účtenky až 9 riadkov textu (napr.: „Ďakujeme vám“, otváracie hodiny, a pod.) Každý riadok umožňuje vytlačiť 42 znakov normálnej šírky, alebo 21 znakov dvojitej šírky. Znak dvojitej šírky zadáte tak, že pred znakom stlačíte . Na displeji sa zobrazí znak „~“, ktorý indikuje, že nasledujúci znak bude dvojitej šírky.



Na prechod medzi jednotlivými riadkami textového loga použite šípky alebo . Pre potvrdenie (uloženie) zmeny obsahu riadku loga stlačte kláves SPOLU (HOTOVOSŤ), pre opustenie programovania loga zatlačte tlačidlo (REŽIM).

Pokladnica tlačí iba riadky textového loga, ktoré obsahujú znaky (za znak sa považuje aj medzera). Prázdne riadky sa na účtenke nevytlačia. Zmazanie riadku sa vykonáva klávesom (PERCENTUÁLNA ZĽAVA) v EditMode.

GRAFICKÉ LOGO

Programovanie grafického loga v pokladnici je možné realizovať pomocou komunikačného softvéru Euro2A dostupného na stránke www.elcom.eu alebo funkciou Import z SD karty. Pri importe z SD karty musí byť v koreňovom priečinku karty súbor LOGO.BMP s nižšie uvedenými vlastnosťami. Program Euro2A si dokáže poradiť aj so súbormi, ktoré nespĺňajú špecifikáciu, ale upraví ich tak (oreže, doplní, zmení farby), že do pokladnice sa však uloží vždy logo s nasledovnými parametrami:

Parametre grafického loga:

- formát bmp
- bitová hĺbka 1bit (čiernobiele, bez stupňov šedej)
- rozmery loga 360 (presne) x 240 (maximálne) bodov

Tlač grafického loga je možné vypnúť tlačidlami v menu pre grafické logo, následne treba potvrdiť nastavenie tlačidlom SPOLU (HOTOVOSŤ). Pokiaľ je nastavená tlač grafického loga na „áno“ a logo nebolo naprogramované, grafické logo sa nevytlačí na účtenku.

PROGRAMOVANIE POKLADNÍKOV

Poznámka:

Pred začatím programovania si najskôr prečítajte časť „Všeobecný postup pri programovaní v P-režime“, ktorá sa nachádza na začiatku kapitoly „Programovanie pokladnice“.

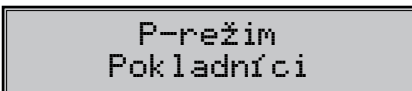

Pokladnica umožňuje evidovať finančné operácie pre desať nezávislých pokladníkov. Programovanie pokladníkov sa skladá z deviatich programovateľných údajov:

Tabuľka 3.8 - parametre pre programovanie pokladníkov

Oper. - Meno	Oper. - Heslo	Op. - X režim	Op. - Z režim	Op. - P režim	Op. - T režim	Op. vrátenie	Op. storno	Op. zľav
10 znakov	4 znaky	áno	áno	áno	áno	áno	áno	áno
		nie	nie	nie	nie	nie	nie	nie

Programovanie hesla pokladníka umožňuje naprogramovať heslo pre každého pokladníka, pomocou ktorého sa bude daný pokladník prihlasovať k pokladnici, a tým využívať jednotlivé funkcie pokladnice. Po prihlásení konkrétneho pokladníka bude na účtenkách vytlačené jeho meno a taktiež všetky vykonané operácie budú evidované pod jeho menom.

Poznámka:

Ak bolo zmenené meno aktuálne prihláseného pokladníka, je potrebné vykonať odhlásenie a opätovné prihlásenie, aby sa zmena mena prejavila na účtenkách.

TOVAROVÉ SKUPINY

Poznámka:

Pred začatím programovania si najskôr prečítajte časť „Všeobecný postup pri programovaní v P-režime“, ktorá sa nachádza na začiatku kapitoly „Programovanie pokladnice“.

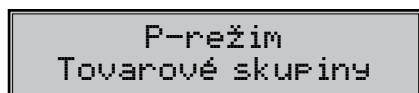

Pokladnica Euro-150TE má možnosť naprogramovať 20 tovarových skupín. (Čo tovarová skupina je a jej príklad použitia nájdete v úvodnej časti manuálu v kapitole „Základné pojmy“). Tovarovej skupine je možné naprogramovať len názov na 42 znakov alebo 21 znakov dvojitej šírky.

MERNÉ JEDNOTKY

Poznámka:

Pred začatím programovania si najskôr prečítajte časť „Všeobecný postup pri programovaní v P-režime“, ktorá sa nachádza na začiatku kapitoly „Programovanie pokladnice“.

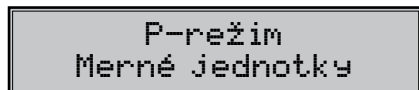

Ku každej tovarovej položke (PLU) je možné priradiť predajnú jednotku, ktorá charakterizuje konkrétny tovar. Je možné naprogramovať 8 predajných jednotiek v rozsahu maximálne 3 písmen.

Tabuľka 3.9 - základné predprogramované merné jednotky

Jednotka, číslo	Popis	Jednotka, číslo	Popis
1		5	m
2	ks	6	m2
3	kg	7	fl
4	l	8	bal

FUNKČNÉ TEXTY

V tejto časti je možné zmeniť popis „REFERENČNÉ ČÍSLO“ zobrazené pri zadávaní referenčného čísla. Po zadaní sa nastavenie potvrdí tlačidlom  SPOLU (HOTOVOST). Pri vymazaní textu sa vytlačí prázdny riadok. Text je možné naprogramovať na 42 znakov alebo 21 znakov dvojitej šírky.

TOVAROVÉ POLOŽKY

Poznámka:

Pred začatím programovania si najskôr prečítajte časť „Všeobecný postup pri programovaní v P-režime“, ktorá sa nachádza na začiatku kapitoly „Programovanie pokladnice“.



P-režim
Tovarové položky



Na pokladnici Euro-150TE je možnosť naprogramovať 10000/23000 položiek. Pre každú tovarovú položku je možné naprogramovať:

Tabuľka 3.10 – parametre pre programovanie tovarových položiek

Parameter	Základné nastavenie	Rozsah	Popis
PLU-cena	0.00	max. 8 číslic	Naprogramovaná cena tovarovej položky
PLU-názov		max. 42	Názov tovarovej položky
PLU-č. kód*	0000000000000	max. 18 číslic	Čiarový kód tovarovej položky
PLU-prízn.**	01010100000100		Príznak tovarovej položky.
PLU-daň.hl.***	20.00% (A)		Priradenie k daňovej hladine
PLU-dôv.0%	žiadan	zbratel'ské predmety a starožitnosti, umelecké dielo, použitý tovar, cestovné kancelárie, oslobodené od dane, prenesenie daňovej povinnosti	Dôvod účtovania v nezdaniteľnej hladine
PLU-DPT***	DPT01		Priradenie k tovarovej skupine
PLU-jednot.***			Priradenie k mernej jednotke
PLU-linkPLU****	00000	0-10000	Číslo PLU ktoré sa prilinkuje.
PLU-ináCena***	áno	áno, nie	Možnosť zadania inej ceny ako naprogramovanej
PLU-popisné***	nie	áno, nie	Príznak, či sa jedná o popisnú položku. V tom prípade sa vytlačí názov PLU, ale predaj neovplyvní finančné počítadlá.
PLU-vr.obal***	nie	áno, nie	Príznak pre zaradenie položky do kategórie vratných obalov (fľaša, prepravka, sud,...).
PLU-zásoby*****	0.000	max. 2 147 483.647	Zmena stavu zásob danej položky



* čiarový kód je možné zadať ručne, alebo zoskenovaním pomocou skenera čiarových kódov, pri zadávaní vážených a cenových čiarových kódov sa riadte časťou „Používanie vážených a cenových čiarových kódov“. Nie je možné naprogramovať rovnaký čiarový kód dvom rôznym PLU.

** pre vstup do programovania príznakov tovarovej položky stlačte kláves  SPOLU (HOTOVOŠŤ), alebo zadajte manuálne príznak pre dané PLU a potvrdte zmenu klávesom  SPOLU (HOTOVOŠŤ). Pokiaľ chcete preskočiť programovanie príznakov stlačte kláves .

*** spôsob editácie – použite šípky  alebo .

**** ak má PLU nastavenú linkovanú tovarovú položku, pri predaji daného PLU dôjde k automatickému zaúčtovaniu linkovanej tovarovej položky. Túto funkciu je možné použiť pri rôznych akciách, v prípade vratných obalov (vratná fľaša, prepravka, ...) napr. nákup PLU 1 (minerálka) a k tomu sa naučíte PLU 1 500

(fľaša). Pri nastavení na hodnotu 0, nie je k tovarovej položke prilinkované žiadne PLU. Nie je možné nalinkovať PLU samo na seba!

***** ak chcete zadať nový stav zásob, zadajte číslo a stlačte  SPOLU (HOTOVOST). Ak chcete zvýšiť stav zásob, zadajte číslo a stlačte kláves : Ak chcete znížiť stav zásob, zadajte číslo a stlačte kláves .





Poznámka:

Tovarová položka bez názvu, resp. priradená k neaktívnej daňovej hladine je neaktívna (nie je možné ju naučťovať).

Prechod na konkrétnu tovarovú položku

Ak chceme zmeniť parametre napríklad pre 25. položku, je to možné uskutočniť nasledovne:

Postupnosť krokov	Displej obsluhy
Nastavte pokladnicu do P režimu na programovanie tovarových položiek, zobrazí sa nastavenie ceny pre prvú tovarovú položku:	00001 .PLU-cena 0.00
Zadajte číslo položky, na ktorú chcete prejsť, v našom prípade 25 a zatlačte tlačidlo  (PLU)	00001 .PLU-cena 25
Pokladnica prejde na programovanie ceny pre 25. PLU	00025 .PLU-cena 0.00

TIP: Stlačením  alebo  sa presúvate medzi rovnakými parametrami jednotlivých položiek. Napr. pri programovaní názvu prvej tovarovej položky po stlačení  sa automaticky presuniete na programovanie názvu druhej tovarovej položky. Pri programovaní ceny položky podobným spôsobom funguje aj kláves  CENA, t. j. pokiaľ pri programovaní ceny pre prvú tovarovú položku stlačíte kláves  CENA, automaticky prejdete na programovanie ceny druhej tovarovej položky.

Používanie vážených a cenových čiarových kódov

K dispozícii sú dva režimy vyhľadávania PLU pri načítaní vážených alebo cenových čiarových kódov počas predaja. Výber režimu sa riadi príznakom Sys. parametre → Nastavenia → Vyhľadávanie EAN.

V prvom režime „Podľa čísla PLU“ sa identifikátor PLU zakódovaný v 3. až 6. číslici načítaného čiarového kódu interpretuje ako číslo PLU, ktorého hmotnosť alebo cena je zakódovaná v čiarovom kóde. Príslušná tovarová položka musí byť preto v pokladnici naprogramovaná na danom PLU.

V druhom režime „Podľa časti EAN“ sa vyhľadáva prvých 6 číslic váhového alebo cenového čiarového kódu (28XXXX alebo 29XXXX) medzi čiarovými kódmi priradenými jednotlivým PLU. Pri programovaní PLU a použití druhého režimu sa do príznaku „PLU-č. kód“ daného PLU programuje len prvých 6 číslic váženého resp. cenového čiarového kódu. Pri programovaní môžete použiť skener na načítanie váženého alebo cenového čiarového kódu – pokladnica zachová iba prvých 6 číslic, ostatné ignoruje. Spracovanie iných čiarových kódov než vážených a cenových týmto nastavením nie je ovplyvnené.

Režim vyhľadávania podľa časti EAN umožňuje používať vážené a cenové EAN kódy s identifikátorom PLU mimo rozsahu 1 - 9999, na ktorý sú obmedzené čísla PLU. Rovnako sa predíde situácii, keď je na PLU s číslom, ktoré je zakódované v EAN kóde tovaru už naprogramovaná iná tovarová položka.

Poznámka:

V pokladniciach so staršou verziou komunikačného protokolu je dostupné iba vyhľadávanie podľa čísla PLU.

ZĽAVY

Poznámka:

Pred začatím programovania si najskôr prečítajte časť „Všeobecný postup pri programovaní v P-režime“, ktorá sa nachádza na začiatku kapitoly „Programovanie pokladnice“.

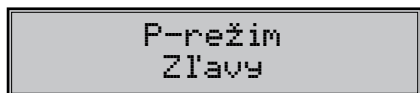

Tabuľka 3.11 – parametre pre programovanie zľavy

Názov parametra	Základné nastavenie	Rozsah	Popis
1.sadzba % zľavy	0.00	0,00-100%	Naprogramovaná hodnota percentuálnej zľavy
2.limit % zľavy	0.00	0,00-100%	Limit pre ručné zadanie zľavy počas predaja

Parameter „Limit percentuálnej zľavy“ určuje aj možnosť použitia hodnotovej zľavy. To znamená, že ak chcete zakázať použitie hodnotových zliav, je potrebné nastaviť limit percentuálnej zľavy na hodnotu 0.

SYSTÉMOVÉ PARAMETRE

Poznámka:

Pred začatím programovania si najskôr prečítajte časť „Všeobecný postup pri programovaní v P-režime“, ktorá sa nachádza na začiatku kapitoly „Programovanie pokladnice“.

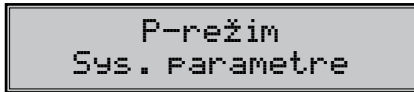

Tabuľka 3.12 – Systémové parametre - prechod po menu šípkami ← alebo →

Menu	SKR.*	Názov podmenu	Popis podmenu
Sys.parametre	1	Nastavenia	Rôzne nastavenia pokladnice
	2	Dátum a čas	Programovanie času
	3	Testy	Základné testy pokladnice
	4	Inicializácia**	Vymaže všetky naprogramované údaje a pokladnicu vráti do základného nastavenia
	5	Verzia softvéru	Pokladnica zobrazí na displeji aktuálnu verziu SW v pokladnici. Stlačením klávesu  (EAN) sa číslo verzie vytlačí na termo pásku.
	6	Export	Export dát na pamäťovú kartu
	7	Import	Import dát z pamäťovej karty

* skratky sa používajú pre rýchlejšiu navigáciu v menu

** viac informácií v kapitole „Inicializácia“

Nastavenia

Menu Sys. parametre → Nastavenia umožňuje konfigurovať niekoľko vlastností pokladnice.

Tabuľka 3.13 – Nastavenia pokladnice

Názov parametra	Základné nastavenie	Rozsah	Popis
Úspor. režim min	0	0-60	Nastavenie času pre prechod do úsporného režimu (0-60 min), 0 znamená zakázanie úsporného režimu
Podsvietenie	Automatické vyp.	Automatické vyp., Zapnuté, Vypnuté	Automatické vypínanie podsvietenia po 30s. Trvalé zapnutie, Trvalé vypnutie
POS ID	01	01-99	Číslo pokladnice, používané v komunikačných programoch na identifikáciu pokladnice
Vyhľadávanie EAN	podľa čísla PLU	podľa čísla PLU, podľa časti EAN	Pri načítaní váženého alebo čiarového kódu (prefix 28 alebo 29) prebehne vyhľadávanie PLU v databáze podľa prvých 6 číslic čiarového kódu alebo podľa čísla PLU (3.-6. číslica váženého čiarového kódu).

***Exp. lic. QR kódu			Pred aktiváciou: 01.01.2014 ** Po aktivácii: 01.01.2120
***Tlačíť QR kód	nie	nie, áno	
***Exp. lic. zvýš. PLU			Pred aktiváciou: 01.01.2014 ** Po aktivácii: 01.01.2120
***Licenčný kód			XXXXX-XXXXX-XXXXX

* funkcia nedostupná v pokladniciach so staršou verziou komunikačného protokolu, detaily sú uvedené v časti „Používanie vážených a cenových čiarových kódov“.

** v prípade záujmu o aktiváciu tlačie QR kódov pre bločkovú lotériu alebo aktiváciu rozšírenia počtu PLU z 10000 na 23000 navštívte náš e-shop (eshop.elcom.eu), alebo kontaktujte Vášho dileru.

*** tieto nastavenia sú aktívne len pre registračnú pokladnicu Euro-150 Flexy Plus.

Dátum a čas

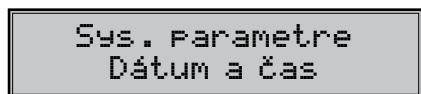

Funkcia „Dátum a čas“ slúži na nastavenie len správneho času.

Celý dátum a čas je možné opraviť v menu Servis po zadaní správneho servisného kódu servisným technikom.

P-režim -> Sys. parametre -> Dátum a čas.

Čas potvrdíte kliknutím na kláves SPOLU (HOTOVOŠŤ).

Na displeji operátora sa zobrazí najprv okno s dátumom a následne na to okno s časom. Správne zadaný čas potvrdíte kliknutím na kláves SPOLU (HOTOVOŠŤ).

V ďalšom kroku sa zobrazí na displeji operátora informácia: Uložiť zmeny? áno=MS, nie=iné.

Ak potvrdíte uloženie zmien (odpoveďou na otázku áno), tak až po kladnom potvrdení sa nastavia zmeny času a následne sa dané zmeny vytlačia na tlačiarňu.

Export a Import

Export

Funkcia „Export“ slúži na uloženie dát z pokladnice na pamäťovú SD kartu. Túto funkciu môžete použiť na zálohovanie tovarových položiek (PLU), tovarových skupín (DPT), merných jednotiek, zliav, textového loga, pokladníkov, grafického loga polohy pokladne, resp. v prípade upgrade SW v pokladnici pre zálohovanie a následné obnovenie dát.



Pri exporte si môžete vybrať export jednotlivých častí (tovarové položky - PLU, tovarové skupiny - DPT, merné jednotky, zľavy, textové logo, pokladníci, grafické logo), alebo export všetkých naraz.



V prípade úspešného exportu sa na pamäťovej karte vytvoria súbory: „DPT.EDF, LOGO.BMP, MEASUNIT.EDF, OPERATOR.EDF, PLU.EDF, SURDISC.EDF, TEXTLOGO.EDF“, atď. Súbory patria do projektu, ktorý je možné editovať softvérom dostupným na www.elcom.eu. Po uložení zmien do projektu je následne možné importovať dáta naspäť do pokladnice.

Pokiaľ si vyberiete možnosť Export-Všetko, na pamäťovej karte sa vytvoria súbory, napr.:

- DPT.EDF – tovarové skupiny
- LOGO.BMP – grafické logo
- MEASUNIT.EDF – merné jednotky
- OPERATOR.EDF – pokladníci
- PLU.EDF – tovarové položky
- SURDISC.EDF – zľavy
- TEXTLOGO.EDF – horné textové logo

Upozornenie:

Pokiaľ na pamäťovú kartu už boli zálohované dáta z pokladnice, ďalším exportom budú prepísané a nenávratne stratené.

Import

Funkcia „Import“ slúži na načítanie dát z pamäťovej SD karty do pamäte pokladnice. Túto funkciu môžete použiť na načítanie tovarových položiek (PLU), tovarových skupín (DPT), merných jednotiek, zliav, textového loga, pokladníkov, grafického loga a polohy pokladne.. Pri importe si môžete vybrať import jednotlivých častí (tovarové položky - PLU, tovarové skupiny - DPT, merné jednotky, zľavy, textové logo, pokladníci, funkčné texty), alebo import všetkých naraz.

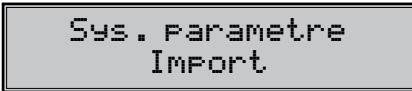

Pre úspešný import údajov musia byť na pamäťovej karte súbory „DPT.EDF“, „LOGO.BMP“, „MEASUNIT.EDF“, „OPERATOR.EDF“, „PLU.EDF“, „SURDISC.EDF“, „TEXTLOGO.EDF“ atď, ktoré boli vytvorené exportom z pokladnice, alebo pomocou programu na editáciu údajov na pokladnici, ktorý je dostupný na www.elcom.eu.

Upozornenia:

- *Všetky informácie v pokladnici sa importom prepíšu informáciami na pamäťovej SD karte a nenávratne sa stratia.*
- *Počas vykonávania exportu a importu dát pokladnicu nevyvíňajte a neotvárajte držiak valca tlačiarne!*
- *Pre správnu funkciu importu je rozhodujúci názov súboru s dátami, ktorý musí mať tvar uvedený vyššie.*

PERIFÉRIE

Poznámka:

Pred začatím programovania si najskôr prečítajte časť „Všeobecný postup pri programovaní v P-režime“, ktorá sa nachádza na začiatku kapitoly „Programovanie pokladnice“.

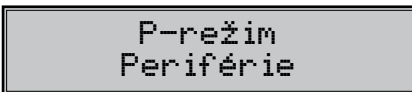

V tomto menu môžete nakonfigurovať parametre pre periférie, ako sú napr. skener čiarových kódov a elektronické váhy.

Tabuľka 3.14 – Periférie - prechod po menu šípkami ← alebo →

Menu	SKR.*	Názov podmenu	Popis podmenu
Periférie	1	Skener	Parametre a komunikačný port pre komunikáciu so skenerom
	2	Váhy	Parametre a komunikačný port pre komunikáciu s váhami
	3	Platob. terminál	Parametre a komunikačný port pre komunikáciu s platob. terminálom
	4	Externý displej	Parametre a komunikačný port pre komunikáciu s ext. displejom
	5	PC**	Umožňuje nastavenie portu pre komunikáciu s PC
	6	LAN***	Umožňuje nastavenie parametrov pre komunikáciu cez ethernet

* skratky sa používajú pre rýchlejšiu navigáciu v menu

** ak nepoužívate komunikáciu s PC, odporúčame nastaviť port na žiadny, čím sa zvýši výdrž pokladnice pri práci na batériu.

*** tieto nastavenia sú aktívne len pre registračnú pokladnicu Euro-150 Flexy Plus.

Tabuľka 3.15 - parametre pre programovanie skenera

Parameter	Základné nastavenie	Rozsah	Popis
Zakončovací znak *	CR LF	CR LF, CR, LF	Koncový znak pre snímač čiarových kódov
Komunikačný port *	Žiadny	Žiadny, Port 1, Port 2	Komunikačný port pre snímač čiarových kódov

* spôsob editácie – použite šípky ↑ alebo ↓

Tabuľka 3.16 - parametre pre programovanie váh

Parameter	Základné nastavenie	Rozsah	Popis
Typ váh *	Morcan / MARTES T	Morcan / MARTES T	Komunikačný protokol elektronických váh
Komunikačný port *	Žiadny	Žiadny, Port 1, Port 2	Komunikačný port pre elektronické váhy

* spôsob editácie – použite šípky ↑ alebo ↓



Tabuľka 3.17 - parametre pre programovanie platobného terminálu

Parameter	Základné nastavenie	Rozsah	Popis
Typ platobného terminálu	Atos NVIC	Dionica SK SLSP, Firstdata I5100, Verifone Mpas VX520, Verifone Mpas P400, ECR3 Bull, Atos NVIC, Sonet Spire	Komunikačný protokol platobného terminálu
Komunikačný port *	Žiadny	Žiadny, Port 1, Port 2	Komunikačný port pre platobný terminál

* spôsob editácie – použite šípky ↑ alebo ↓

Tabuľka 3.18 - parametre pre programovanie externého displeja

Parameter	Základné nastavenie	Rozsah	Popis
Typ displeja	ED-2500	ED-2500R, LD - 220	Typ použitého externého displeja
Komunikačný port *	Žiadny	Žiadny, Port 1, Port 2	Komunikačný port pre externý displej

* spôsob editácie – použite šípky  alebo 

Tabuľka 3.19 - parametre pre programovanie PC portu

Parameter	Základné nastavenie	Rozsah	Popis
PC port	USB port	USB port, Žiadny, LAN port	Komunikačný port
LAN port***	DHCP - nie	-	DHCP, TCP port, Http port, Meno, IP, Maska podsiete, Brána, DNS, MAC adresa, Heslo

*** tieto nastavenia sú aktívne len pre registračnú pokladnicu Euro-150 Flexy Plus.

Poznámka:

Pri nastavení rôznych periférií je nutné nastaviť port v submenu Komunikačný port.

Vyberáte z možností:

- žiadny
- Port1
- Port2

Parametre pre programovanie LAN

(Tieto nastavenia sú aktívne len pre registračnú pokladnicu Euro-150 Flexy Plus.)

Po zadání IP adresy do internetového prehličača je umožnené v pokladnici Euro-150 Flexy Plus naprogramovať sieťové parametre (napr. DHCP, TCP port, Http port, IP...). V pokladnici musí byť nastavená komunikácia s PC pomocou LAN a spojenie musí byť realizované cez ethernet.

Tabuľka 3.20 - parametre pre programovanie portu PC

Parameter	Základné nastavenie	Rozsah	Popis
Použitie DHCP	nie	áno-nie	Aktivácia pripojenia na DHCP server
TCP port	49999	0-65535	Protokol transportnej vrstvy
HTTP port	80	0-65535	Protokol pre prenos dokumentov
Meno	E150_XXXXXXXXXX		Názov pokladnice.
Pevná IP adresa	192.168.0.100	0.0.0.0-255.255.255.255	Číselný identifikátor pokladnice v sieti.
Maska podsiete	255.255.255.0	0.0.0.0-255.255.255.255	Spôsob rozdelenia sieťovej a hostiteľskej časti.
Predvolená brána	192.168.0.254	0.0.0.0-255.255.255.255	Adresa smerovača cez ktorú sa pokladnica dostane do vonkajšej siete.
Preferovaný DNS	8.8.8.8	0.0.0.0-255.255.255.255	Primárne používaný DNS
Alternatívny DNS	8.8.4.4	0.0.0.0-255.255.255.255	Sekundárne používaný DNS
MAC adresa	XXXXXXXXXXXX		Fyzická adresa zariadenia

AKTIVÁCIA WIFI PRÍSTUPOVÉHO BODU V P REŽIME

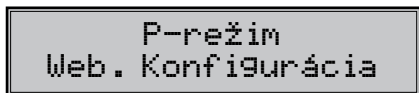

Pre potreby aktivácie Web servera z pokladnice bola zriadená nová funkcionlita v P režime: **P-režim – Web. konfigurácia**.

Ak po zvolení danej funkcionality kliknete klávesom SPOLU (HOTOVOŠŤ), na displeji operátora sa zobrazí informácia: Aktivácia prístup. bodu.

Následne na to sa zobrazí na displeji operátora informácia, ktorá Vás bude v prvom riadku informovať o názve prístupového bodu, napr: ElcomICM_ABD45678TD65 a v druhom riadku sa zobrazí IP adresa: 192.168.4.1.

Web server vypneme, ak stlačíte kláves . Na obrazovke displeja sa následne zobrazí informácia: "Deaktivácia prístupového bodu".

Deaktivácia prístupového bodu znamená to, že aj keď na obrazovke PC, NB bude naďalej zobrazená stránka Web servera, ale nebude prístupná.

PROGRAMOVANIE KLÁVESNICE

Služi na priradenie funkcie vybranému klávesu. Každý kláves obsahuje dve funkcie. Jedna funkcia bude prístupná pomocou priameho stlačenia klávesu a druhá funkcia bude prístupná pri stlačení klávesu spolu s klávesou SHIFT.

Tabuľka 3.22 - Programovanie klávesnice

Menu	Popis
01. Klávesa	Priradenie funkcie 1. klávese
01. Shift + Klávesa	Priradenie funkcie 1. klávese pri súčasne stlačenej klávese SHIFT
...	...
38. Klávesa	Priradenie funkcie 38. klávese
38. Shift + Klávesa	Priradenie funkcie 38. klávese pri súčasne stlačenej klávese SHIFT

Šípkami , sa volí klávesa pre ktorú bude nastavená požadovaná funkcia zo zoznamu .

Šípkami , sa volí funkcia priradená danej klávese zo zoznamu všetkých funkcií dostupných v pokladnici.

Klávesou SPOLU (HOTOVOŠŤ) sa zmena funkcie pre danú klávesu potvrdí a zapamätá.

Pre priradenie konkrétneho PLU danej klávese zadajte číslo PLU a potvrdte klávesou SPOLU (HOTOVOŠŤ).

Pomocou klávesy sa ukončí programovanie klávesnice a vykonané zmeny sa následne stlačením klávesy uložia (stlačením inej klávesy ako zmeny nebudú uložené).

Po uložení zmien pokladnica vytlačí ku každej klávese priradenú funkciu.

Pokladnica má niektoré funkcie kláves definované ako povinné. To znamená, že niektoré z kláves musí byť priradená každá takáto povinná funkcia. Zoznam povinných funkcií pokladnice:

Funkcia	Popis	Funkcia	Popis
VK_NUMPAD0	číslo nula	VK_ZMAZAŤ	zmazanie
VK_NUMPAD00	dvojitá nula	VK_FEED	posuv pásky
VK_DECIMAL	desatinný oddeľovač	VK_UP	šípka hore
VK_NUMPAD1	číslo 1	VK_CONTRU	zvýšenie kontrastu disp.
VK_NUMPAD2	číslo 2	VK_LEFT	šípka vľavo
VK_NUMPAD3	číslo 3	VK_PGUP	posuv o stránku hore
VK_NUMPAD4	číslo 4	VK_RIGHT	šípka vpravo
VK_NUMPAD5	číslo 5	VK_PGDOWN	posun o stránku dole
VK_NUMPAD6	číslo 6	VK_DOWN	šípka dole
VK_NUMPAD7	číslo 7	VK_CONTRDOWN	zníženie kontrastu disp.
VK_NUMPAD8	číslo 8	VK_SUBSPOLU (HOTO-	subSPOLU (HOTO-
VK_NUMPAD9	číslo 9	VOSTĚ)	VOSTĚ)
VK_MENU	menu	VK_SHIFT	shift
VK_LOGOUT	odhlásenie pokladníka	VK_RETURN	celkom

REKLAMNÉ TEXTY

Služia na zobrazenie reklamných textov na externom displeji (displeji určenom pre zákazníka) v čase, ak nie je na pokladnici otvorený žiaden nákup a pokladnica nie je v úspornom režime a na displeji obsluhy sa zobrazuje aktuálny dátum a čas.

Tabuľka 3.23 – Reklamné texty

Menu	Základné nastavenie	Rozsah	Popis
1. Rekl. Text		40 znakov	Text reklamy zobrazený v 1. riadku displeja
1. Rekl. Typ	čas	Znenie rekl.	Zobrazí zadaný reklamný text
		Dátum	Zobrazenie aktuálneho dátumu
		čas	Zobrazenie aktuálneho času
1. Rekl. spôsob	vypnutý	Statický	Spôsob zobrazenia pre typ znenie reklamy. Pre reklamný typ dátum, čas je spôsob zobrazenia ignorovaný.
		Blikajúci	
		Rolovaný	
		Rol. cez 2 riadky	
	Vypnutý		
2. Rekl. Text		40 znakov	Text reklamy zobrazený v 2. riadku displeja
2. Rekl. Typ	čas	Znenie rekl.	Zobrazí zadaný reklamný text
		Dátum	Zobrazenie aktuálneho dátumu
		čas	Zobrazenie aktuálneho času
2. Rekl. spôsob	vypnutý	Statický	Spôsob zobrazenia pre typ znenie reklamy. Pre reklamný typ dátum, čas je spôsob zobrazenia ignorovaný.
		Blikajúci	
		Rolovaný	
		Rol. cez 2 riadky	
	Vypnutý		

Poznámka:

- Pri statickom spôsobe zobrazenia reklamného textu bude zobrazený maximálny počet znakov zobraziteľných v jednom riadku displeja.

- Pri nastavenom spôsobe zobrazenia reklamného textu cez dva riadky sa bude zobrazovať len jeden reklamný text.

PROGRAMOVÉ VYBAVENIE EURO2A

K pokladnici Euro150TE sa dodáva aj programové vybavenie Euro2A, ktoré slúži k príprave údajov na programovanie pokladníc Euro-150TE, ich samotné nastavenie a správu uzávierok. Umožňuje jednoduchú a pohodlnú úpravu a prenos všetkých programovateľných údajov pokladnice (od nastavenia systémových príznakov, cez logá až po programovanie predajných položiek PLU a tovarových skupín) z PC do pokladnice, tiež sprostredkuje zálohovanie údajov pokladnice a spracúva údaje o predaji a ešte mnoho iných užitočných funkcií.

Najnovšiu verziu programu Euro 2A (verzia 7.XX) si môžete stiahnuť a nainštalovať z našej internetovej stránky www.elcom.eu.

***OBSLUHA POKLADNICE
V REGISTRAČNOM REŽIME***

V nasledujúcich kapitolách sú popísané funkcie pokladnice, ktoré môžete využívať v registračnom režime. V tomto režime si pokladnica uchováva všetky finančné operácie.



STAVY A FUNKCIE, KTORÉ JE POTREBNÉ POZNAŤ PRED ZAČIATKOM ÚČTOVANIA

Ak sú na klávese dve funkcie, funkcia v dolnej časti klávesu je vybraná priamym stlačením, pri výbere hornej funkcie je potrebné pred vlastným stlačením pridržať kláves  (SHIFT).

Upozornenie na chybu - kláves ZMAZAŤ

Pri chybnom použití funkčného klávesu alebo pri prekročení rozsahu účtovania sa na displeji zobrazí popis chyby. Popis chyby odstránite stlačením klávesu  ZMAZAŤ. Potom zadajte správne údaje.

Klávesy pre určenie platby HOTOVOŠŤ, ŠEK a KREDIT





Všetky obchodné transakcie sú ukončené stlačením niektorého z klávesov pre určenie platby, resp. ich kombináciou. Podľa spôsobu zaplatenia účtu (v hotovosti, kreditnou kartou, šekom a pod.) transakciu ukončíme stlačením jedného z klávesov  SPOLU (HOTOVOŠŤ),  KR, alebo  Š.

Pred samotným stlačením tlačidla pre určenie platby, je možné zadať hodnotu, ktorú chce zákazník zaplatiť danou platbou. Pokiaľ je zadaná hodnota menšia ako požadovaná čiastka, pokladnica vyzve na doplatenie dlžnej sumy (možnosť kombinovať jednotlivé platby), v opačnom prípade pokladnica zobrazí čiastku, ktorú je potrebné vydať.

Pri platbe kreditnou kartou, alebo šekom, sa táto platba ani hodnota účtenky na zaplatenie nezaokrúhli.

Poznámka: Medzisúčet sa *priebežne zobrazuje nezaokrúhlene.*



Prihlasovanie pokladníka

Pri prihlasovaní pokladníka sa volí názov účtu pokladníka tlačidlami  . Po zvolení pokladníka, sa potvrdí pokladník tlačidlom  SPOLU (HOTOVOŠŤ) a pokladnica vyzve pokladníka na zadanie prístupového hesla. Po zadaní hesla, klávesom  SPOLU (HOTOVOŠŤ) sa potvrdí heslo a po úspešnom prihlásení sa pokladnica prepne do registračného režimu. Pokiaľ bolo zadané nesprávne heslo, pokladnica upozorní obsluhu na túto skutočnosť.

Zmena pokladníka





Zmena pokladníka sa uskutoční odhlásením z hlavného menu pokladnice a následným prihlásením sa.



Odhlásenie sa uskutoční stlačením tlačidla   (Režim) v hlavnom menu, až kým sa nezobrazí správa „Odhlásený“. Po odhlásení treba postupovať s prihlásením pokladníka ako je popísané v predchádzajúcej časti.

Odhlásenie pokladníka je možné realizovať len za predpokladu, že aspoň jednému z pokladníkov bolo pridelené heslo.

MENU REGISTRAČNÉHO REŽIMU

Do tohoto menu vstúpite z registračného režimu (z režimu predaja) stlačením klávesu  (Režim). Stlačením tlačidiel  alebo  sa pohybujete po jednotlivých položkách menu, ktoré sú bližšie popísané v tabuľke 4.1 a nasledujúcich kapitolách. Stlačením klávesu  SPOLU (HOTOVOŠŤ) vstúpite do vybranej položky menu, resp. vykonáte danú funkciu pokladnice.

Tabuľka 4.1 – Štruktúra menu registračného režimu

Režim	SKR.*	Názov menu	Popis menu
Registračný režim	1	Predaj	Režim predaja
	2	Vklad hotovosti	Vklad hotovosti, napr. na začiatku dňa
	3	Výber hot./šekov	Výber hotovosti, resp. šekov v hlavnej a vedľajšej mene
	4	Vrátenie	Vrátenie tovaru (refund)
	5	Oprava	Oprava tovaru
	6	Faktúra	Úhrada faktúry
	7	Vrátenie faktúry	Vrátenie uhradenej faktúry
	8	Výmena JUP	Výmena JUP
	9	Zadanie zákazn.	Zadanie údajov pre zákazníka (IČO, DIČ, IČ DPH, Iné)
	10	Poloha pokladne	Výber údajov v prípade, ak ide o prenosnú pokladnicu
	-	Paragón	zadanie čísla paragónu, zadanie dátumu a času vyhotovenia paragónu
	-	Wi-Fi	Možnosť zapnutia/vypnutia Wi-Fi a sú dostupné informácie o pripojení

* skratky sa používajú na rýchlejšiu navigáciu v menu

VZORY ZÁKLADNÝCH POSTUPOV PRI ÚČTOVANÍ

Upozornenie:

Skúšanie účtovania položiek po uvedení pokladnice do prevádzky realizujte v T-režime.

- 1) Prihláste sa heslom pokladníka.
- 2) Pokladnicu prepnite do registračného režimu „R“ (tréningového režimu „T“).
- 3) Zadajte kód predávanej položky.
- 4) Stlačte kláves **PLU** (PLU).
- 5) Opakujte bod č. 2 a 3 pre všetky položky, ktoré chcete zaúčtovať.
- 6) Ak ste zaúčtovali všetky položky stlačte kláves **S MS** Medzisúčet. Na displeji sa zobrazí celková hodnota predaja s daňou.
- 7) Oznámte čiastku zákazníkovi.
- 8) Zadajte čiastku, ktorú Vám zákazník dal a stlačte zodpovedajúci kláves typu platby: **SPOLU** (HOTOVOSŤ), **SHIFT KR** (KR), alebo **SHIFT S** (Š).
SPOLU (HOTOVOSŤ) SHIFT KR (KR) SHIFT S (Š)
- 9) Na displeji sa zobrazí čiastka, ktorú máte zákazníkovi vrátiť v prípade, ak je požadovaná suma menšia ako obdržaná čiastka.
- 10) Odtrhnite účtenku a podajte ju zákazníkovi súčasne s vydanými peniazmi.

Obrázok 4.1 – Vzorová účtenka nákupu:

- 1 – hlavička (logo) účtenky, identifikačné údaje prevádzky,
- 2 – identifikačné údaje pokladníka,
- 3 – dátum a čas,
- 4 – názov položky,
- 5 – predané množstvo a jednotková cena,
- 6 - predajná cena položky,
- 7 - QR kód

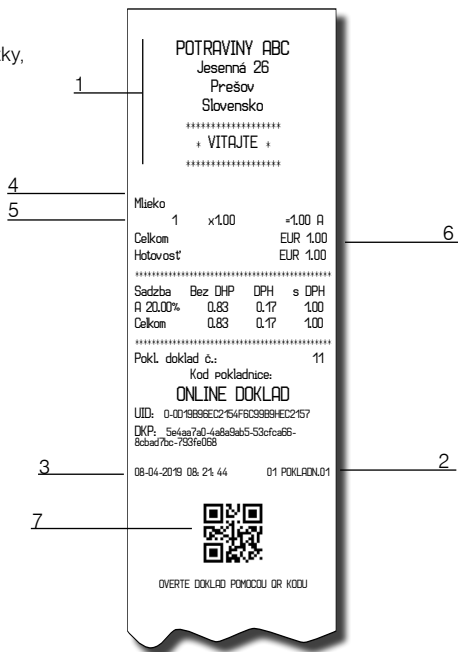

ZADANIE ÚDAJOV ZÁKAZNÍKA



Zákon 289/2008 Z.z. ustanovuje, aby pokladničné doklady typu účtenka, úhrada faktúry, jednoúčelový poukaz a paragón obsahovali unikátny identifikátor kupujúceho (UIK). Unikátny identifikátor kupujúceho je nepovinný údaj, ktorý môže byť uvedený na pokladničnom doklade po dohode kupujúceho a podnikateľa. Ak tento údaj nebude uvedený na pokladničnom doklade, podnikateľ nebude môcť byť sankcionovaný, nakoľko ide o nepovinný údaj. UIK je ľubovoľný číselný znak alebo alfanumerický reťazec identifikujúci vlastníka pokladničného dokladu, ktorý si kupujúci sám zvolí.

Pokladnica poskytuje nasledujúce typy identifikátorov:

- DIČ
- IČO
- IČ_DPH
- Iné

Unikátny identifikátor kupujúceho je možné zdefinovať v **R-režime - Zadanie zákazn.** Zadeinovanie ľubovoľného typu identifikátora potvrdíme stlačením klávesy  SPOLU (HOTOVOŠŤ). O správnom zadaní identifikátora sa zobrazí správa na displeji operátora: „**Identifikátor zákazníka zadaný**“ Tlačidlom (menu) sa vrátíme do základného registračného režimu a šípkami vyberieme operáciu, ktorú je potrebné vykonať.

Poznámka:

Unikátny identifikátor kupujúceho, ak si o to požiada kupujúci, sa zadáva do pokladnice ešte pred prvým zaúčtovaním položky tovaru.

Poznámka:



1/ Zmazanie už vyplneného typu identifikátora vykonáme tak, že potvrdíme nevyplnený typ identifikátora stlačením klávesy  SPOLU (HOTOVOŠŤ).

2/ V prípade, že pri zadávaní typu identifikátora ste nestlačili kláves  SPOLU (HOTOVOŠŤ), ale kláves REŽÍM na displeji operátora sa zobrazí správa: „Zadávanie zákazníka zrušené“.

POLOHA POKLADNICE

Používateľ v **R-režime - Registrácia - Poloha pokladne** má možnosť si vybrať polohu pokladnice zadanú v P-režime.

Pokladnica pri zvolení polohy typu **Adresa**, kontroluje vyplnenosť povinných polí ako **Obec** a **Ulica**. Ak nie sú vyplnené, zobrazí chybu: „**Nevyplnené povinné údaje polohy**“.

Dané menu slúži aj na možnosť zmeny polohy pokladnice. Na výber polohy pokladnice slúžia šípky hore a dole ( ). Výber potvrdíme klávesom  SPOLU (HOTOVOŠŤ).

Po zvolení polohy pokladnice, vybraná poloha sa automaticky odošle na server Finančnej správy. V prípade, že typ pokladnice nie je „prenosná“, vypíše sa správa „Nie je možné zmeniť polohu“.

PARAGÓN

Podnikateľ v tomto menu zadá **číslo pre paragón**, **dátum** v tvare DDDMMRR a **čas** v tvare HHMM. Zaevidovanie jednotlivých údajov je nutné potvrdiť klávesom  SPOLU (HOTOVOŠŤ).



Týmto úkonom sa zabezpečí, aby na účtenke boli vytlačené zákonom požadované údaje pre paragón.

Poznámka:

Počas prerušenia prevádzky pokladnice e-kasa klient je podnikateľ povinný vyhotovovať paragón.

Pri používaní on-line registračnej pokladnice sa v prípade dočasného výpadku internetového pripojenia náhradná evidencia formou paragónov uplatňovať nebude, a to z dôvodu, že v prípade výpadku internetu on-line registračná pokladnica pracuje v režime off-line, zákazníkom sú vydávané pokladničné doklady a údaje o evidencii tržieb sú uložené v dátovej správe, ktorú je podnikateľ povinný zaslať do systému e-kasa do 48 hodín od prvého pokusu o jej zaslanie.

R režim - Paragón

- po zadaní čísla a dátumu/času pre Paragón sa zobrazí submenu Operácia: Predaj, Vrátene faktúry, Faktúra, Oprava, Vrátene (výber zrealizujete pomocou klávesy šípka hore a dole ( )). Po výbere operácie sa na displeji operátora zobrazí informácia: „**Info o paragóne boli zadané**“ a následne je možné na základe výberu operácie pracovať na pokladnici. Na vytlačennom pokladničnom doklade sa následne zobrazia údaje o paragóne.

Ak stlačíte kláves RREŽÍM , vrátite sa do menu Registrácie a všetky zadané údaje o paragóne budú zrušené.

WI-FI

REGISTRACIA
Wi-Fi

V R režime je možné zapnúť/vypnúť Wi-Fi a zistiť informácie o aktuálne pripojenej Wi-Fi sieti z CHDÚ (Názov siete, kvalita signálu, Zabezpečenie, atď).

Mapa WI-FI

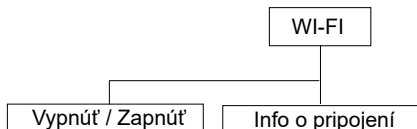

PREDAJ TOVARU

Tovarovým položkám sú pridelené čísla (čísla PLU), napr. maslo RAMA-5, mlieko polotučné-23, Rum-189 a pod. V pokladnici sú pod jednotlivými číslami PLU naprogramované údaje o tovare - názov, cena, priradenie k tovarovej skupine a pod. Zadaním čísla PLU a stlačením klávesu **PLU** (PLU) sa údaje automaticky vyhľadajú v databáze tovarových položiek a zaúčtujú sa.

Účtovanie pomocou PLU umožňuje viesť evidenciu o predaji jednotlivých položiek, na účtenke vyvolať názvy jednotlivých položiek z pamäte pokladnice, automaticky vyvolať cenu a transakciu zaradiť do tovarových skupín.

Odstraňuje chyby personálu pri účtovaní, názvami každej položky na účtenke sprehľadňuje predaj a zvyšuje rýchlosť účtovania. Pri tomto spôsobe účtovania získate prehľad o predaji každej jednotlivej položky.

ZÁKLADNÉ ÚČTOVANIE PLU

Příklad: Zákazník si kúpi Syr Encián s cenou 0.90 a Maslo Flóra s cenou 1.04:

Postupnosť krokov	Displej obsluhy	Účtenka
POKROK 1 PLU	1*Syr Encián 0.90	Syr Encián 1 ks x 0.90 -0.90 A
POKROK 2 PLU	1*Maslo Flóra 1.04	Maslo 1 ks x 1.04 -1.04 A
\$ MS	Medzisúčtet 1.94	Medzisúčtet 1.94
SPOLU HOTOVOSŤ	Hotovosť 1.94 EUR	===== Celkom EUR 1.94 Hotovosť EUR 1.94 ===== Sadzba Bez DPH DPH s DPH A 20.00% 1.62 0.32 1.94 Celkom 1.62 0.32 1.94

Opakované účtovanie položky

Příklad: Zákazník si kúpi jeden syr (položka číslo 1: Syr Encián s cenou 0.90), ktorý je už naučtovaný a rozhodne sa, že si kúpi aj druhý kus:

Postupnosť krokov	Displej obsluhy	Účtenka
PROGRAM 1 PLU	1*Syr Encián 0.90	Syr Encián 1 ks x 0.90 =-0.90 A
PLU	1*Syr Encián 0.90	Syr Encián 1 ks x 0.90 =-0.90 A Medzisúčtet 1.80
S MS	Medzisúčtet 1.80 EUR	Celkom EUR 1.80 Hotovosť EUR 1.80
SPOLU Hotovosť	Hotovosť 1.80 EUR	Sadzba Bez DPH DPH s DPH A 20.00% 1.50 0.30 1.80 Celkom 1.50 0.30 1.80

Násobenie množstva PLU

Příklad: Zákazník kupuje 12 kusov syra Encián (PLU č. 1) s naprogramovanou cenou 0,90 EUR.

Postupnosť krokov	Displej obsluhy	Účtenka
PROGRAM 1 TUVTU !	12*	Syr Encián 12 ks x 0.90 =-10.80 A
PROGRAM 1 PLU	12*Syr Encián 10.80	Celkom EUR 10.80 Hotovosť EUR 10.80
		Sadzba Bez DPH DPH s DPH A 20.00% 9.00 1.80 10.80 Celkom 9.00 1.80 10.80

Predaj PLU s inou ako naprogramovanou cenou

Pokladnica môže byť naprogramovaná tak, že pre účtovanie pomocou tovarových položiek je možné použiť cenu naprogramovanú alebo zadanú z klávesnice (viď kapitola Programovanie pokladnice – Tovarové položky). Zákazník dostal špeciálnu cenu, ale dané PLU už má cenu naprogramovanú. V nasledujúcom príklade PLU č. 2 má naprogramovanú cenu 1,04 ale špeciálna cena je 0,95 EUR.

Postupnosť krokov	Displej obsluhy	Účtenka
NUM 0 +/=- DEF 9 JKLL CENA	CENA 0.95	Maslo 1 ks x 0.95 =-0.95 A
TUVTU 2 PLU	1*Maslo 0.95	Celkom EUR 0.95 Hotovosť EUR 0.95
		Sadzba Bez DPH DPH s DPH A 20.00% 0.79 0.16 0.95 Celkom 0.79 0.16 0.95

Predaj násobného počtu PLU s inou ako naprogramovanou cenou

Příklad: Zákazník kupuje 10 kusov položky Syr Encián (PLU č. 1 s cenou 0,90 EUR). Pri tomto množstve dostane špeciálnu cenu 0,83 EUR zadanú z klávesnice. (Jednotkovú cenu môžete násobiť aj desatinným číslom (1,5; 0,125; a pod.). Násobenie číslami s desatinnou časťou sa používa na priamy predaj váženého tovaru (mäso, zelenina, šaláty, a podobne), kde je určená jednotková cena (napríklad za 1 kg, za 100g, a pod.).

Postupnosť krokov	Displej obsluhy	Účtenka
PODBR 1 TUVYD 2 / *	12*	Syr Encián 12 ks x 0.83 = -9.96 A
AJL* 0 -IIB ABCAL 8 WXYZ2 3 CENA	Cena 0.83	Celkom EUR 9.96 Hotovost EUR 9.96
PODBR 1 PLU	12*Syr Encián 9.96	Sadzba Bez DPH DPH s DPH A 20.00% 8.30 1.66 9.96 Celkom 8.30 1.66 9.96

Účtovanie dvakrát násobenej ceny pomocou PLU

Príklad: Naprogramovaná cena na meter štvorcový koberca je 1,06 EUR (príklad PLU č.3 – Koberec). Zákazník kupuje 3x5 metrov štvorcových.

Postupnosť krokov	Displej obsluhy	Účtenka
WXYZ2 3 / * JKLL 5 / *	3*5*	Koberec 3 x 5 m2 x 1.06 = -15.90 A
WXYZ2 3 PLU	3*5* Koberec 15.90	Celkom EUR 15.90 Hotovost EUR 15.90
		Sadzba Bez DPH DPH s DPH A 20.00% 13.25 2.65 15.90 Celkom 13.25 2.65 15.90

Je možné použiť aj ručné zadanie ceny, postup bol uvedený v kapitole „Predaj PLU s inou ako naprogramovanou cenou“.

Účtovanie so zlomkovým množstvom

Príklad: Cena je určená pre balenie 5 kusov (napr. krabička žiaroviek) v cene 1.99 EUR. Zákazník kupuje len 3 ks. Postup:

Postupnosť krokov	Displej obsluhy	Účtenka
WXYZ2 3 SHIFT / * JKLL 5 / *	3/5*	Žiarovka 40W 3 / 5 x 1.99 = -1.19 A
SHIF 4 PLU	3/5* žiarovka 40W 1.19	Celkom EUR 1.19 Hotovost EUR 1.19
		Sadzba Bez DPH DPH s DPH A 20.00% 0.99 0.20 1.19 Celkom 0.99 0.20 1.19

Je možné použiť aj ručné zadanie ceny, postup bol uvedený v kapitole „Predaj PLU s inou ako naprogramovanou cenou“.

ĎALŠIE MOŽNOSTI PREDAJA

Predaj linkovaných položiek

Ak má predané PLU naprogramovanú k sebe aj linkovanú položku (obal, prepravka, akciový tovar,...), pokladnica automaticky pokračuje v predaji prilinkovanej položky (pozri kapitolu Programovanie pokladnice – Tovarové položky).



Pravidlá platné pre účtovanie linkovaných položiek:

- Zrušením hlavnej položky z nákupu sa automaticky zruší aj prilinkovaná položka.
- Vrátением hlavnej položky sa automaticky zaúčtuje aj vrátenie prilinkovanej položky.
- Prilinkovaná položka sa zaúčtuje s rovnakým množstvom ako hlavná položka.
- Zaúčtovanie zľavy na hlavnú položku sa neprejaví na prilinkovanej položke, ale len na hlavnej PLU.
- Cena hlavnej položky zadaná z klávesnice sa neuplatní u prilinkovanej položky.

Účtovanie vratných obalov

Pri programovaní vratného obalu je potrebné nastaviť príslušný príznak (PLU-vr. obal – áno), viac v kapitole Programovanie pokladnice – Tovarové položky. Následne je možné danú tovarovú položku prilinkovať k inej.

Príklad: Zákazník kupuje Minerálku (PLU č.4 s cenou 0,62 EUR), k tovarovej položke č. 4 je prilinkované PLU č.100 (Fľaša s cenou 0,13 EUR).

Postupnosť krokov	Displej obsluhy	Účtenka
	1*Fľaša 0.13	Minerálka 1 x 0.62 -0.62 A Fľaša 1 x 0.13 -0.13 C Medzisúčet 0.75 ***** Celkom EUR 0.75 Hotovosť EUR 0.75
	Medzisúčet 0.75 EUR	***** Celkom EUR 0.75 Hotovosť EUR 0.75
	Hotovosť 0.75 EUR	***** Sadzba Bez DPH DPH s DPH A 20.00% 0.52 0.10 0.62 C Nezd. 0.13 0.00 0.13 Celkom 0.65 0.10 0.75

Poznámka:

V prvom kroku sa na displeji na krátku chvíľu najskôr zobrazí informácia o predaji minerálky, vzápätí sa zobrazí informácia o predaji prilinkovanej položky (fľaše).

Účtovanie tovaru pomocou čiarového kódu

- predaj nasnímaním čiarového kódu

K pokladnici je možné pripojiť snímač čiarových kódov. Predaj tovaru pomocou tohto snímača spočíva v jednoduchom nasnímaní čiarového kódu z obalu tovaru. Pre správnu funkčnosť snímača čiarového kódu s pokladnicou je potrebné naprogramovať parametre snímača a pokladnice (viď. Programovanie pokladnice – Periférie).

Príklad 1: Predaj 3 ks tovaru pomocou snímača čiarových kódov.

Postupnosť krokov	Displej obsluhy	Účtenka
	3*	Maslo 3 ks x 1.16 -3.48 A ***** Celkom EUR 3.48 Hotovosť EUR 3.48
zosnímanie čiarového kódu	3* Maslo 3.48	***** Sadzba Bez DPH DPH s DPH A 20.00% 2.90 0.58 3.48 Celkom 2.90 0.58 3.48

Poznámka:

Čiarový kód musí byť naprogramovaný pre dané PLU

- predaj tovaru ručne zadaného čiarového kódu

V nutných prípadoch, keď nastane porucha snímača čiarového kódu, alebo čiarový kód nie je možné skenerom prečítať, je možné vykonať predaj tovaru ručným zadaním čiarového kódu priamo cez klávesnicu.

Príklad 2: Predaj jedného tovaru s čiarovým kódom 8586001760096.

Postupnosť krokov	Displej obsluhy	Účtenka
<div style="border: 1px solid black; padding: 2px;"> ARCZAD JRLL 7 6 0 0 9 6 </div>	8586001760096	Pivo 12% 1 x 0.41 -0.41 € ----- Celkom EUR 0.41 Hotovosť EUR 0.41 ----- Sadzba Bez DPH DPH s DPH € 20.00% 0.34 0.07 0.41 Celkom 0.34 0.07 0.41
<div style="border: 1px solid black; padding: 2px;"> S EAN </div>	1* Pivo 12% 0.41	

Príklad 3: Predaj 5 kusov tovaru s čiarovým kódom 8586001760096.

Postupnosť krokov	Displej obsluhy	Účtenka
<div style="border: 1px solid black; padding: 2px;"> JRLL 5 / * </div>	5*	Pivo 12% 5 x 0.41 -2.05 € ----- Celkom EUR 2.05 Hotovosť EUR 2.05 ----- Sadzba Bez DPH DPH s DPH € 20.00% 1.71 0.34 2.05 Celkom 1.71 0.34 2.05
<div style="border: 1px solid black; padding: 2px;"> ARCZAD JRLL 7 6 0 0 9 6 </div>	8586001760096	
<div style="border: 1px solid black; padding: 2px;"> S EAN </div>	5*Pivo 12% 0.41	

Zadanie množstva pomocou pripojených elektronických váh

Pokladnica Euro-150TE je schopná načítavať hmotnosť váženého tovaru priamo z pripojenej elektronickej váhy. Komunikácia s váhou je možná len v režime „R“ alebo „T“. Elektronická váha sa pripája k pokladnici cez port, ktorý bol nastavený v menu „Periférie - Váhy“ (port pre váhy je voliteľným príslušenstvom).

Po vyvolaní komunikácie (načítanie hmotnosti) s elektronicou váhou stlačením klávesu KR VÁHY je možné meniť hmotnosť váženého tovaru (pridávať alebo uberať tovar) dovtedy, pokiaľ na klávesnici nestlačíte ďalší kláves. Po načítaní hmotnosti váženého tovaru do pokladnice stačí zadať kód položky a stlačiť kláves PLU (PLU). Ak hmotnosť na váhach nie je ustálená, alebo je záporná, prípadne nulová, tovar nie je možné zaúčtovať.

Príklad: Predaj tovaru č. 21 (PLU 21) s načítaním hmotnosti 0,253 kg z elektronických váh.

Postupnosť krokov	Displej obsluhy	Účtenka
<div style="border: 1px solid black; padding: 2px;"> KR VÁHY (načítanie hmotnosti z el. váhy) </div>	Váženie... 0.253	Mandarinky 0.253 kg x 1.04 -0.26 € ----- Celkom EUR 0.26 Hotovosť EUR 0.26 ----- Sadzba Bez DPH DPH s DPH € 20.00% 0.22 0.04 0.26 Celkom 0.22 0.04 0.26
<div style="border: 1px solid black; padding: 2px;"> TUOTO POSKAD 1 PLU </div>	0.253*Mandarinky 0.26	

Pre správnu činnosť elektronickej váhy pripojenej k pokladnici je potrebné naprogramovať v programovacom režime pokladnice typ pripojenej váhy (viď. kapitola „Periférie - Váhy“).

O možnosti pripojenia konkrétnych typov elektronickej váhy sa informujte u svojho dodávateľa pokladnice.



Vyhľadanie PLU v registračnom režime

Poznámka:

Pred začatím vyhľadávania PLU si najskôr prečítajte časť „Všeobecný postup pri programovaní v P režime“, ktorá sa nachádza na začiatku kapitoly „Programovanie pokladnice“.

Funkcionalita vyhľadania PLU je použiteľná len v registračnom režime a to pred začatím nákupu, alebo počas účtovania položiek pri predaji / vrátení. Jej úlohou je umožniť obsluhu vyhľadať položku podľa názvu, interného čísla v databáze, alebo podľa čiarového kódu.

Nájdenu položku pokladnica zobrazí na displej obsluhy, kde je v prvom riadku uvedený názov položky a v druhom riadku je na ľavej strane interné číslo položky v databáze pokladnice a na pravej strane je uvedená cena položky.

Funkciu je možné vyvolať, alebo ukončiť stlačením kombinácie kláves  . Ak je vyhľadávanie položiek aktívne je možné postupovať jedným zo spôsobov:



vyhľadanie položky podľa názvu – zadaním časti názvu položky a potvrdením klávesou 

vyhľadanie položky podľa interného čísla – zadaním hľadaného čísla položky a potvrdením klávesou PLU

vyhľadanie položky podľa čiarového kódu – je možné použitím skenera a zoskenovaním čiarového kódu, alebo ručným zadaním celého čiarového kódu a jeho potvrdením klávesou EAN

Pri vyhľadávaní položky podľa mena môže vyhovovať viacero položiek vyhľadávaciemu kritériu a pohyb po zozname vyhľadaných položiek je možný pomocou šípok hore a dole.

Pri vyhľadávaní položky podľa interného čísla v databáze sa nájde požadovaná položka a šípkami hore a dole je možné sa posúvať po položkách celej databázy.

Pri vyhľadání položky je možné šípkou vpravo  alebo šípkou vľavo  zobrazíť na displeji stav zásob pre nájdené PLU.

Stlačením tlačidla  dôjde k výberu položky zo zoznamu nájdených položiek a k jej predaju (ak sa jedná o režim predaja), alebo vráteniu (ak sa jedná o režim vrátenia).

Upozornenie: V prípade, že pred použitím funkcie vyhľadania položiek bola zadaná nejaká postupnosť (množstvo, operácia refund vratného obalu), tá bude zrušená.

Popisné PLU

Niekedy je žiadúce pri predaji položky pridať ešte doplňujúci text, ktorý by bližšie identifikoval položku alebo rozšíril popis, prípadne iný informačný text.

Príklad: V predajni predávame jogurty rôznych výrobcov, ale rovnakých príchuťí. V pokladnici si naprogramujeme napr. pre posledné položky názvy príchuťí jogurtov (jahodový, malinový, lesná zmes...) a položke nastavíme príznak, že pôjde o popisnú položku (PLU-popisné - áno). K položke „JOGURT“ priliinkujeme popisnú položku „JAHODOVÝ“.

Na doklad sa po zaúčtovaní vytlačí:

JOGURT 120g	
1x0.39	=0.39A
JAHODOVÝ	

OPRAVY A ZRUŠENIE

Mazanie

Príklad: Zadali ste nesprávnu cenu, ktorá ešte nebola vytlačená. V nasledujúcom príklade číslo 1230 bolo zadané chybné namiesto správneho čísla 1290.

Postupnosť krokov	Displej obsluhy
POKRŠO 1 TUVTO 2 WYKZYR 3 AŤ... 0	1230
↑ ZMAZAJ	16-01-2008 R 14:57:50
POKRŠO 1 TUVTO 2 DEPRE 9 AŤ... 0	1290

Zrušenie (storno)

Funkcia zrušenie (storno) sa používa len na opravu predaných položiek v jednom konkrétnom, ešte neukončenom nákupe.

Príklad použitia: V nákupe sme omylom zaúčtovali zlú položku alebo si zákazník rozmyslel kúpu danej položky.

- Zrušenie poslednej naučtovanej položky - priame zrušenie.

Postup: Predali ste položku Syr Encián a Maslo, ale maslo chcete z nákupu odstrániť a ukončiť nákup:

Postupnosť krokov	Displej obsluhy	Účtenka																																
POKRŠO 1 PLU	1*Syr Encián 0.90	<table border="0"> <tr> <td>Syr Encián</td> <td>1 ks</td> <td>x 0.90</td> <td>=-0.90 A</td> </tr> <tr> <td>Maslo</td> <td>1 ks</td> <td>x 1.04</td> <td>=-1.04 A</td> </tr> <tr> <td>Storno Maslo</td> <td>1 ks</td> <td>x 1.04</td> <td>=-1.04 A</td> </tr> <tr> <td colspan="3">.....</td> <td>Celkom EUR 0.90</td> </tr> <tr> <td colspan="3">.....</td> <td>Hotovost' EUR 0.90</td> </tr> <tr> <td colspan="3">.....</td> <td>Sadzba Bez DPH DPH s DPH</td> </tr> <tr> <td colspan="3">A 20.00%</td> <td>0.75 0.15 0.90</td> </tr> <tr> <td colspan="3">Celkom</td> <td>0.75 0.15 0.90</td> </tr> </table>	Syr Encián	1 ks	x 0.90	=-0.90 A	Maslo	1 ks	x 1.04	=-1.04 A	Storno Maslo	1 ks	x 1.04	=-1.04 A			Celkom EUR 0.90			Hotovost' EUR 0.90			Sadzba Bez DPH DPH s DPH	A 20.00%			0.75 0.15 0.90	Celkom			0.75 0.15 0.90
Syr Encián	1 ks		x 0.90	=-0.90 A																														
Maslo	1 ks		x 1.04	=-1.04 A																														
Storno Maslo	1 ks		x 1.04	=-1.04 A																														
.....			Celkom EUR 0.90																															
.....			Hotovost' EUR 0.90																															
.....			Sadzba Bez DPH DPH s DPH																															
A 20.00%			0.75 0.15 0.90																															
Celkom			0.75 0.15 0.90																															
TUVTO 2 PLU	1*Maslo 1.04																																	
RF 5	Zrušenie -1.04																																	
SPOLU HOTOVOST'	Hotovost' 0.90 EUR																																	

- Zrušenie jedného z predchádzajúcich záznamov (nie posledného zaúčtovaného) - nepriame zrušenie.

Postup: Ak chcete zrušiť v nákupe jeden z predchádzajúcich tovarov (nie posledný), je potrebné si ho pomocou šípky ↑ alebo ↓ nalistovať v zozname predaných položiek, potom zrušiť tlačidlom RF 5 (ZRUŠIŤ).

Príklad: Predali ste Syr Encián a Maslo a následne chcete zrušiť z nákupu položku Syr Encián:

Postupnosť krokov	Displej obsluhy	Účtenka
PODAR 1 PLU	1*Syr Encián 1 0.90	Syr Encián 1 ks x 0.90 -0.90 A
TUOTO 2 PLU	1*Maslo 1 1.04	Maslo 1 ks x 1.04 -1.04 A
↑	(2) 1*Maslo 1.04	Storno Syr Encián 1 ks x 0.90 --0.90 A
↑	(1) 1*Syr Encián 0.90 Celkom EUR 1.04 Hotovosť EUR 1.04
RF 5	Zrušenie -0.90	Sadzba Bez DPH DPH s DPH A 20.00% 0.87 0.17 1.04 Celkom 0.87 0.17 1.04
SPOLU HOTOVOSŤ	Hotovosť 1.04 EUR	

Poznámka:

Číslo v zátvorke určuje poradové číslo položky v nákupe.

- Zrušenie (anulácia) celej účtenky.

Postup: Ak chcete zrušiť celú účtenku, postupujte nasledovne:

Postupnosť krokov	Displej obsluhy	Účtenka
PODAR 1 PLU	1*Syr Encián 0.90	Syr Encián 1 ks x 0.90 -0.90 A
TUOTO 2 PLU	1*Maslo 1.04	Maslo 1 ks x 1.04 -1.04 A
S MS	Medzisúččet 1.94 EUR	Medzisúččet 1.94
RF 5	Anulácia účtenky -1.94	Anulovaná účtenka Celkom EUR 0.00 Hotovosť EUR 0.00 Celkom 0.00 0.00 0.00

ZĽAVY**Percentuálna zľava na položku**

Pokladnica dovoľuje naprogramovať výšku percentuálnej sadzby, ktorú môžete účtovať ako zľavu klávesom $\left[\begin{smallmatrix} \% \\ \text{€} \end{smallmatrix} \right]$ (PERCENTUÁLNA ZĽAVA) a taktiež limit pre ručné zadávanie zľavy pri predaji. Ak potrebujete účtovať inú sadzbu ako je predprogramovaná, zadajte pred stlačením klávesu $\left[\begin{smallmatrix} \% \\ \text{€} \end{smallmatrix} \right]$ (PERCENTUÁLNA ZĽAVA) číselnú hodnotu zľavy. Hodnota novej sadzby bude akceptovaná len vtedy, ak neprekračuje naprogramovaný limit pre ručné zadanie; a uplatní sa len pre jednu registráciu.

Zľavy nie je možné aplikovať na tovarové položky, ktoré sú naprogramované ako vratné obaly. Ak boli v nákupe zaúčtované vratné obaly, po aplikovaní zľavy na nákup (po stlačení $\left[\begin{smallmatrix} S \\ MS \end{smallmatrix} \right]$) sa neaplikuje na vratné obaly.

Postup aplikácie naprogramovanej percentuálnej zľavy: (podmienka: naprogramované hodnoty v P-režime pre zľavy, pozri kapitolu Programovanie pokladnice – zľavy), chceme na položku Syr Encián aplikovať naprogramovanú 10% zľavu:

Postupnosť krokov	Displej obsluhy	Účtenka
POKROK 1 PLU	1*Syr Encián 0.90	Syr Encián 1 ks x 0.90 -0.90 A
-€ %-	Zľava %- -0.09	Zľava 10.00% -0.09 A
SPOLU hotovosť	Hotovosť 0.81 EUR	Celkom EUR 0.81 Hotovosť EUR 0.81
		Sadzba Bez DPH DPH s DPH A 20.00% 0.67 0.14 0.81 Celkom 0.67 0.14 0.81

Postup ručného zadania percentuálnej zľavy: (podmienka: naprogramované hodnoty limitov v P-režime pre zľavy, pozri kapitolu Programovanie pokladnice – zľavy), chceme na položku Syr Encián aplikovať 5% zľavu (ak je zľava vyššia ako limit pre ručné zadania, zobrazí sa chyba):

Postupnosť krokov	Displej obsluhy	Účtenka
POKROK 1 PLU	1*Syr Encián 0.90	Syr Encián 1 ks x 0.90 -0.90 A
JAKÉL 5 -€ %-	Zľava %- -0.05	Zľava 5.00% -0.05 A
SPOLU hotovosť	Hotovosť 0.85 EUR	Celkom EUR 0.85 Hotovosť EUR 0.85
		Sadzba Bez DPH DPH s DPH A 20.00% 0.71 0.14 0.85 Celkom 0.71 0.14 0.85





Percentuálna zľava na medzisúččet

Postup: Ak majú mať všetky položky v rámci transakcie (nákupu) pripočítanú rovnakú zľavu, je možné ju naučťovať naraz pre celú transakciu (nákup). Je nutné nablokovať celý nákup (všetky položky), zatlačiť  (MEDZISÚČET) a aplikovať naprogramovanú, alebo ručne zadanú zľavu.

Príklad: Na predané ľubovoľné položky s celkovou cenou napríklad 23.00 EUR uplatním naprogramovanú 10% zľavu:

Postupnosť krokov	Displej obsluhy	Účtenka
predaj položiek		Medzisúččet 23.00 Zľava na MS 10.00% -2.30
	Medzisúččet 23.00 EUR	Celkom EUR 20.70 Hotovosť EUR 20.70
-€ %-	Zľava %- -2.30	
SPOLU hotovosť	Hotovosť 20.70 EUR	

Postup ručného zadania zľavy: Použijeme predchádzajúci príklad ale s ručne zadanou zľavou 4%.









Postupnosť krokov	Displej obsluhy	Účtenka
predaj položiek		Medzisúčet 23.00 Zľava na MS 4.00% -0.92 Celkom EUR 22.08 Hotovosť EUR 22.08
	Medzisúčet 23.00 EUR	
 	Zľava % -0.92	
	Hotovosť 22.08 EUR	

Hodnotová zľava









Pokladnica umožňuje aplikovanie hodnotovej zľavy na posledne zaúčtovanú položku alebo na všetky položky v nákupe. Veľkosť zadanej hodnotovej zľavy nemôže byť väčšia, ako je hodnota položky, prípadne skupiny položiek, na ktorú je zľava aplikovaná.

Zadávanie hodnotovej zľavy je podmienené nastavením limitu percentuálnej zľavy. Ak je limit zľavy nastavený na hodnotu 0, nie je možné zadávať ani hodnotovú zľavu. Ak je hodnota nenulová, je zadávanie hodnotovej zľavy povolené.

Postup zadania hodnotovej zľavy na medzisúčet: Použijeme predchádzajúci príklad, ale s ručne zadanou hodnotovou zľavou 10,00 EUR.

Postupnosť krokov	Displej obsluhy	Účtenka
predaj položiek		Medzisúčet 25.00 Zľava na MS -10.00 Celkom EUR 15.00 Hotovosť EUR 15.00
	Medzisúčet 25.00 EUR	
      	Zľava - -10.00	
	Hotovosť 15.00 EUR	

Postup zadania hodnotovej zľavy na položku: Zľava na syr Encián v hodnote 0,90 EUR.

Postupnosť krokov	Displej obsluhy	Účtenka
 	1*Syr Encián 0.90	Syr Encián 0.90 A 1.0.90 Zľava -0.50 A
     	Zľava - -0.50	
	Hotovosť 0.40 EUR	













VRÁTENIE**Doklad pre vrátenie tovaru (refund)**

Funkcia sa používa pri reklamácii, resp. vrátení tovaru z akejkoľvek inej príčiny. Túto funkciu je možné použiť jedine ako samostatnú operáciu, nemožno ju použiť počas otvoreného (rozblokovaného) nákupu.

V súlade so zákonom č. 289/2008 Z. z. v znení neskorších predpisov sa hodnota operácie vrátenia tovaru zaráta do počítadla „Záporný obrat“. V pokladnici sa k tomuto účelu používa menu „Vrátenie“.

Pre typ položky: **Vrátená** musí byť vyplnené **Referenčné číslo dokladu**, ku ktorému sa vrátenie vzťahuje, t.j.: predstavuje referenciu vrátenej položky na pôvodný pokladničný doklad, v ktorom bola daná položka uvedená. V prípade, ak pôvodný doklad obsahuje unikátny identifikátor dokladu, ako referenčné číslo dokladu sa uvedie tento identifikátor. V prípade, ak pôvodný doklad neobsahuje unikátny identifikátor dokladu, ako referenčné číslo dokladu sa uvedie OKP. V prípade pôvodného dokladu vyhotoveného ERP ako referenčné číslo dokladu je uvedené poradové číslo pokladničného dokladu.

Postup: Vrátenia položky syr Encián s naprogramovanou cenou (0,90 EUR).

Postupnosť krokov	Displej obsluhy	Účtenka
R-režim	08-05-2008 R 12:00:00	 <p>Vrátenie tovaru Syr Encián 1,0.90 --0.90A ***** Celkom -0.90 Hotovosť 0.00 Vydáť 0.90</p>
zatlačte tlačidlo 	REGISTRÁCIA Predaj	
šípkami  alebo  prejdite na menu VRÁTENIE	REGISTRÁCIA Vrátenie	
potvrďte tlačidlom  šípkami  alebo  vyberte podľa potreby UID, OKP alebo číslo účtenky a výber identifikátora potvrďte tlačidlom 	Identifikátor UID (alebo OKP, alebo číslo účtenky) OKP	
vyplňte vybraný identifikátor a zápis potvrďte tlačidlom  , na displeji operátora sa zobrazí informácia:	Identifikátor účtenky zadaný	
 	1*Syr Encián -0.90	
potvrďte tlačidlom 	UYDAŤ 0.90 EUR	









Poznámka:

V tomto menu vrátenia je možné použiť všetky predchádzajúce spôsoby predaja položky (zadania ceny, násobného, deleného množstva, ...). Nie je možné použiť operácie zliav!

Vrátenie obalu (refund obalu)

Funkcia sa používa pri vrátení obalov (fľaša, prepravka, sud, ...). V súlade so zákonom č. 289/2008 Z. z. v znení neskorších predpisov sa hodnota operácie vrátenia obalu zarátava do počítadiel „Záporné položky“ a „Záporný obrat“. V pokladnici sa k tomuto účelu používa kláves  (VRÁTENIE OBALU). Funkciu vrátenia obalov je možné použiť samostatne, alebo v rámci rozblokovaného nákupu.

Postup: Vrátenie piatich fliaš naprogramovaných ako PLU č. 20 s naprogramovanou cenou (0,13 EUR). Je potrebné aby PLU č. 20 bolo naprogramované ako vratný obal (viď. kapitolu Programovanie pokladnice – Tovarové položky).

Postupnosť krokov	Displej obsluhy	Účtenka
R-režim	08-08-2008 R 12:00:00	Vrátenie obalu Fľaša 5 x 0.13 = -0.65 D
zatlačte tlačidlo  	Vrátenie obalu	***** Celkom EUR -0.65 Hotovosť EUR 0.00 Výdat' EUR 0.65 *****
 	5*	Sadzba Bez DPH DPH s DPH C Nezd. -0.65 0.00 -0.65 Celkom -0.65 0.00 -0.65
  	5*Fľaša -0.65	
ukončíte účtenku tlačidlom 	Výdat' 0.65 EUR	

Pri vrátení obalov je možné použiť všetky predchádzajúce spôsoby predaja položky (zadania ceny, násobného, deleného množstva, ...). Nie je možné použiť operácie zliav!

OPRAVA

Doklad pre opravu tovaru

Po zistení chyby na vyhotovenom pokladničnom doklade (zrealizovaný v R-režime - Predaj), vystavíte nový doklad **s opravnou položkou**, kde:

- celková cena opravovanej položky je rovnaká ako suma položky z pôvodného dokladu, ale s **opačným znamienkom (t.j. záporná hodnota)**

- referenčné číslo dokladu je unikátny identifikátor dokladu, alebo OKP - Overovací kód podnikateľa alebo v prípade pôvodného dokladu vyhotoveného ERP je referenčným číslom aj poradové číslo pokladničného dokladu.

Tento doklad ukončíte. Následne v registračnom režime na nový doklad „Predaj“ zaúčtujete danú položku/položky s korektnými údajmi.











Oprava dokladu sa zrealizuje:

- prvý doklad – **R-režim – Registrácia - Oprava**
- druhý doklad - správne zaúčtovanie danej položky so správnou cenou/mnozstvom - **R-režim – Registrácia – Predaj (alebo podľa potreby iný pokladničný doklad)**

Opravu zaslanej položky v pokladnici rozumieme:

- opravu zaslaných údajov do systému e-kasa alebo
- uložených v chránenom dátovom úložisku pri prekročení hraničnej doby odozvy s uvedením identifikátora pokladničného dokladu, ku ktorému sa položka vzťahuje, teda referenčné číslo dokladu, ku ktorému

sa oprava vzťahuje. Typom položky „OPRAVA“ sa definuje položka, ktorú podnikateľ v predchádzajúcom pokladničnom doklade zaevidoval do systému e-kasa a následne ju chce opraviť (nesprávne zaevidovaná suma položky, množstvo, označenie tovaru a podobne). Opravná položka - položka s kladnou alebo zápornou hodnotou v prípade opravy položky už zaevidovaného dokladu, pričom opravou sa rozumie negácia pôvodnej položky, t.j. zaevidovanie položky s rovnakou sumou, ale opačným znamienkom ako pôvodná opravovaná položka už zaevidovaného dokladu.

Postupnosť krokov	Displej obsluhy	Účtenka
R-režim	08-05-2008 R 12:00:00	<div style="border: 1px solid black; padding: 5px;"> <p style="text-align: center;">Oprava</p> <p>Syr Encián 1*0.90 ----- =-0.90A</p> <p>Celkom -0.90</p> <p>Hotovosť 0.00</p> <p>Vydat' 0.90</p> </div>
zatlačte tlačidlo 	REGISTRÁCIA Predaj	
šípkami  alebo  prejdite na menu Oprava	REGISTRÁCIA Oprava	
potvrďte tlačidlom  šípkami  alebo  vyberte podľa potreby UID, OKP alebo číslo účtenky a výber identifikátora potvrďte tlačidlom 	Identifikátor UID (alebo OKP alebo číslo účtenky) OKP	
vyplňte vybraný identifikátor a zápis potvrďte tlačidlom  , na displeji operátora sa zobrazí informácia:	Identifikátor účten- ky zadaný	
	Oprava	
 	1*Syr Encián -0.90	
potvrďte tlačidlom 	Vydat' 0.90 EUR	

Pre typ položky Opravná musí byť vyplnené Referenčné číslo dokladu, ku ktorému sa oprava vzťahuje, t.j.: predstavuje referenciu opravnej položky na pôvodný pokladničný doklad, v ktorom bola daná položka uvedená. V prípade, ak pôvodný doklad obsahuje unikátny identifikátor dokladu, ako referenčné číslo dokladu sa uvedie tento identifikátor. V prípade, ak pôvodný doklad neobsahuje unikátny identifikátor dokladu, ako referenčné číslo dokladu sa uvedie OKP. V prípade pôvodného dokladu vyhotoveného ERP ako referenčné číslo dokladu je uvedené poradové číslo pokladničného dokladu.









VKLAD HOTOVOSTI

Ak podnikateľ vloží do pokladnice e-kasa klient hotovosť okrem prijatej tržby alebo vyberie z pokladnice e-kasa klient hotovosť, **je povinný** ich bez zbytočného odkladu po ich vložení alebo vybratí **zaevidovať v systéme e-kasa.**

Vklad sa používa na zaznamenávanie neobchodných platieb (vkladov). Príkladom je vloženie dennej počiatkovej hotovosti do zásuvky pokladnice. Pokladnica umožňuje vkladateľovi vytlačiť doklad o vložení hotovos-

ti. Podľa vašich požiadaviek doklad môže obsahovať aj meno vkladajúceho a dôvod vkladu. Meno a dôvod je možné zadať až na 42 znakov alebo 21 znakov dvojitej šírky. Na vytlačennom doklade je ešte vyhradené miesto pre podpis vkladajúceho. Zadanie mena vkladajúceho a dôvod vkladu je nepovinné. Ak nechcete zadávať tieto údaje, stačí ukončiť operáciu vkladu dvojitým stlačením klávesu  SPOLU (HOTOVOSŤ) (CELKOM). Doklad o vložení hotovosti do pokladničnej zásuvky je potrebné uchovávať podľa požiadavky zákona č. 289/2008 Z. z. v znení neskorších predpisov.

Postup: Vklad v hlavnej mene 1000,00 EUR v hotovosti:

Postupnosť krokov	Displej obsluhy	Účtenka
R-režim	08-08-2008 R 12:00:00	
zatlačte tlačidlo 	REGISTRÁCIA Predaj	
šípkami  alebo  prejdite na menu Vklad hotovosti	REGISTRÁCIA Vklad hotovosti	
potvrďte tlačidlom 	Hodnota:	
 	Hodnota: 1000.00	
zadajte meno pokladníka, potvrdte tlačidlom 	Meno: Jano	
zadajte dôvod vkladu, potvrdte tlačidlom 	Dôvod: otvorenie dňa	

Vytlačí sa účtenka, v spodnej časti je možné podpísať pokladníkom tento doklad.

VÝBER HOTOVOSTI ALEBO ŠEKOV

Ak podnikateľ vloží do pokladnice e-kasa klient hotovosť okrem prijatej tržby alebo vyberie z pokladnice e-kasa klient hotovosť, **je povinný** ich bez zbytočného odkladu po ich vložení alebo vybratí **zaevidovať v systéme e-kasa**.

Výber peňažnej hotovosti alebo šekov zo zásuvky pokladnice, ktorý nesúvisí s predajom, sa zaznamenáva pomocou operácie „výber hot./šekov“. Túto funkciu používame napríklad pri odvode tržby pri striedaní pokladníkov alebo pri potrebe znížiť množstvo peňazí v zásuvke. Pokladnica umožňuje vytlačiť doklad o výbere hotovosti. Podľa vašich požiadaviek doklad môže obsahovať aj meno vyberajúceho a dôvod výberu. Meno a dôvod je možné zadať až na 42 znakov alebo 21 znakov dvojitej šírky. Na vytlačennom doklade je ešte miesto pre podpis vyberajúceho. Zadanie mena vyberajúceho a dôvod výberu je nepovinné. Ak nechcete zadávať tieto údaje, stačí ukončiť operáciu výber dvojitým stlačením klávesu  SPOLU (HOTOVOSŤ).

Odporúčame vykonať výber všetkých platieb z pokladnice a to:















1/ pred ukončením smeny/dňa ešte pred zrealizovaním Z uzávierky zásuvky. **Z uzávierka nerieši výber všetkých platieb z pokladnice, nie je odosielaná na server Finančnej správy.** Z uzávierka však vynuluje stavy platieb pokladnice.

2/ pred realizáciou aktualizácie SW pokladnice

Zhrnutie pre vklad a výber:

Je potrebné na začiatku smeny/dňa na pokladnici **zrealizovať vklad a odoslať ho na server Finančnej správy** a následne na konci smeny/dňa **zrealizovať výber všetkých platieb z pokladnice a taktiež odoslať na server Finančnej správy**. Až po zrealizovaní tohto kroku je možné vytlačiť Z-uávierky, resp. X- uzávierky.

Príklad: Výber 500,00 EUR (hlavná mena v hotovosti):

Postupnosť krokov	Displej obsluhy	Účtenka
R-režim	08-08-2008 R 12:00:00	Hotovosť Výber 500.00
zatlačte tlačidlo 	REGISTRÁCIA Predaj	MENO: Jano
šípkami  alebo  prejdite na menu Výber hot./šekov	REGISTRÁCIA Výber hot./šekov	Dôvod výberu: koniec dňa
potvrďte tlačidlom  , pokiaľ sa jedná o výber šekov, šípkami  alebo  prejdite na Šeky-hl. mena	Výber hot./šekov Hot.-hl. mena	Podpis:
potvrďte tlačidlom 	Hodnota:	
     	Hodnota: 500.00	
zadajte meno pokladníka, potvrďte tlačidlom 	Meno: Jano	
zadajte dôvod výberu, potvrďte tlačidlom 	Dôvod: koniec dňa	













TIP: V prípade, ak chcete vybrať celý obsah zásuvky (napríklad výber v hlavnej mene), je nutné zadať ako hodnotu výberu 0,00.

ÚHRADA FAKTÚRY A VRÁTENIE FAKTÚRY











Úhrada faktúry a vrátenie faktúry je špeciálny typ pokladničného dokladu, ktorý neobsahuje žiadne tovarové položky a slúži ako doklad k zaplateniu faktúry. Aby sme mohli vytvárať tento typ dokladu, je nutné mať nastavenú jednu z daňových hladín na špeciálnu hodnotu, čím vyhradíme túto daňovú hladinu pre faktúry. V tejto daňovej hladine sa potom bude kumulovať celková suma za úhrady faktúr a vrátenie faktúr v rámci jedného obchodného dňa. Táto celková suma je potom spolu s počtom úhrad faktúr tlačená na prehľadovej a denne Z uzávierke.

Číslo faktúry je možné zadať v dĺžke maximálne 18 znakov. Platby je možné realizovať niektorým z možných spôsobov (hotovosť, šek, kredit), pričom je možné zrealizovať vyplatenie hodnoty faktúry aj čiastkovými platbami. V režime faktúr / vrátenia faktúry je možné anulovať faktúru / vrátenie faktúry stlačením tlačidla ZRUŠENIE. Anuláciu je možné zrealizovať len bezprostredne po potvrdení sume na úhradu.

Příklad: Úhrada faktúry v hodnote 250,00 EUR:

Postupnosť krokov	Displej obsluhy	Účtenka
R-režim	28-06-2010 R 11:08:39	Úhrada faktúry Číslo faktúry: 123456789 -250.00 Celkom EUR 250.00 Hotovosť EUR 250.00 28-06-2010 11:08 0004 POKLADN.01 Kód pokladnice: 72420200123450066489
zatlačte tlačidlo 	REGISTRÁCIA Predaj	
šípkami  alebo  prejdite na menu Faktúra a potvrďte tlačidlom 	REGISTRÁCIA Faktúra	
Zadajte číslo faktúry (nepovinný údaj) a potvrďte tlačidlom 	číslo faktúry:	
      	Suma za úhradu: 250.00	
ukončíte účtenku ľubovným typom platby	123456789 250.00	

Příklad: Vrátene faktúry v hodnote 50,00 EUR

Postupnosť krokov	Displej obsluhy	Účtenka
R-režim	08-05-2008 R 12:00:00	Vrátene faktúry Číslo faktúry: 123456789 -50.00 Celkom EUR -50.00 Hotovosť EUR 0.00 Vydat EUR 50.00 28-06-2010 11:08 0004 POKLADN.01 Kód pokladnice: 72420200123450066489
zatlačte tlačidlo 	REGISTRÁCIA Predaj	
šípkami  alebo  prejdite na menu Vrátene faktúry	REGISTRÁCIA Vrátene faktúry	
Zadajte číslo faktúry (nepovinný údaj) a potvrďte tlačidlom 	číslo faktúry	
     	Suma za úhradu 50.00	
ukončíte účtenku tlačidlom 	123456789 -50.00 EUR	

Poznámka: Pri vrátení tovaru, alebo pri vrátení uhrady faktúry je možné použiť iba jeden typ platby (Hotovosť, Kredit, Šek).

KÓPIA ÚHRADY/VRÁTENIA FAKTÚRY

Kópiu je možné tlačiť hneď po ukončení dokladu pomocou kombinácie kláves  .

JEDNOÚČELOVÝ POUKAZ.

Jednouúčelovým poukazom je v zmysle § 9a ods. 1 písm. b) zákona o DPH poukaz, pri ktorom je v čase jeho vystavenia známe **miesto dodania tovaru alebo miesto dodania služby**, na ktoré sa poukaz vzťahuje, a **DPH splatná z tohto tovaru alebo služby**.

Pri **jednouúčelovom poukaze** musí byť zrejmé zaobchádzanie pre účely výpočtu DPH a priraditeľnosť k príslušnému dodaniu tovaru alebo služby. To znamená, že **už pri vystavení poukazu musí byť zrejmé a definované:**

- miesto (štát) dodania tovaru alebo služby, na ktoré sa poukaz vzťahuje a
- hodnota poukazu a suma prislúchajúcej DPH na základe sadzby platnej pre konkrétne uvedené tovary alebo služby, príp. oslobodenie od DPH.

Pri jednouúčelovom poukaze musí byť v čase jeho vystavenia známa aj splatná daň.

V princípe to znamená, že musí byť známa sadzba dane, ktorá prislúcha tovarom a službám, ktoré majú byť na základe poukazu dodané.

- V prípade, ak sa poukaz vzťahuje len na tovary alebo služby, na ktoré sa uplatňuje **rovnaká sadzba dane, je splatná daň zrejmá.**
- V prípade, ak by sa poukaz vzťahoval na tovary a služby, ktoré podliehajú **rôznym sadzbám dane**, môže ísť o jednouúčelový poukaz len v prípade, **ak je hodnota poukazu jednoznačne rozdelená a priradená k jednotlivým daňovým sadzbám.**

Pojem známa splatná daň nevyhnutne neznamená, že suma dane musí byť na poukaze explicitne uvedená. Je postačujúce, ak je možné na základe protihodnoty a známej sadzby dane túto sumu určiť.

Vysvetlenie:

Zákon **368/2018 Z.z.**, ktorým sa mení a dopĺňa zákon č. **289/2008 Z.z.** o používaní elektronickej registračnej pokladnice, v § 8 odsek 10 uvádza:

(10) **Pri predaji jednouúčelového poukazu** podľa osobitného predpisu 4a) na nákup tovaru alebo na poskytnutie služby podnikateľ **vyhotoví pokladničný doklad pokladnicou e-kasa klient** podľa odseku 7 alebo podľa odseku 2, ak ide o úhradu faktúry.

Pri **výmene jednouúčelového poukazu** za tovar alebo za poskytnutú službu podnikateľ vyhotoví pokladničný doklad, ktorý obsahuje najmenej údaje podľa odseku 1 písm. c), f), h), i) a m) až o), označenie tovaru alebo označenie služby, množstvo tovaru alebo rozsah služby, daňové identifikačné číslo, kód pokladnice e-kasa klient, identifikačné číslo organizácie, ak bolo podnikateľovi pridelené, poradové číslo, unikátny identifikátor dokladu, čitateľný QR kód, overovací kód podnikateľa, slová „**úhrada poukazom**“ a môže obsahovať unikátny identifikátor kupujúceho, ak je predložený kupujúcim pred zaevidovaním prijatej tržby, a číslo jednouúčelového poukazu; **tento pokladničný doklad nesmie obsahovať údaje podľa odseku 1 písm. j) až l).**“.

Vzory predaja a výmeny jednouchelového poukazu.

 * V I T A J T E *

Toto tu je plný názov mojej SSK
 spoločnosti
 Jesenná 4562/26 08001 Prešov
 Slovenská republika
 Predajné miesto: ELCOmsroPRESOV
 Hlavná 6287/55 08001 Prešov
 DIČ: 1234567890 IČDPH: SK1234567890
 IČO: 76543210 KP: 88812345678900001

Poukaz na elektroniku
 1 * 100 =100,00 A

Celkom	100,00	EUR
Hotovosť	100,00	EUR

Sadzba	Bez DPH	DPH	s DPH
A 20,00%	83,33	16,67	100,00
Celkom	83,33	16,67	100,00

Poradové číslo: 9

ONLINE DOKLAD
 UID: 0-46F1D9DC5A954C62B1D9DC5A95A-TEST
 OKP: 36146cdf-de38bdef-b63f8851-d03f9c7b-f245ca9c
 13-11-2019 10:07:39



OVERTE DOKLAD POMOCOU QR KÓDU

- * Otvorené denne *
- * od 08:00 do 18:00 *
- * Ďakujeme za návštevu *
- * a prajeme pekný deň. *

 * V I T A J T E *

Toto tu je plný názov mojej SSK
 spoločnosti
 Jesenná 4562/26 08001 Prešov
 Slovenská republika
 Predajné miesto: ELCOmsroPRESOV
 Hlavná 6287/55 08001 Prešov
 DIČ: 1234567890 IČDPH: SK1234567890
 IČO: 76543210 KP: 88812345678900001

ÚHRADA POUKAZOM

Tablet 1	* 100	=100,00 A
Jednouchelový poukaz		-100,00 A
Číslo poukazu:		965241523

Celkom	0,00	EUR
--------	------	-----

Poradové číslo: 10

ONLINE DOKLAD
 UID: 0-05B4DC5FAAF848ECB4DC5FAAF8A-TEST
 OKP: 7729ae99-736ee769-4af121d5-405f266e-e3c0a560
 13-11-2019 10:09:00



OVERTE DOKLAD POMOCOU QR KÓDU

- * Otvorené denne *
- * od 08:00 do 18:00 *
- * Ďakujeme za návštevu *
- * a prajeme pekný deň. *

ZADANIE REFERENČNÉHO ČÍSLA



Pri určitých transakciách je potrebné pre kontrolu vytlačiť na účtenke referenčné číslo. Pomocou referenčného čísla je možné do účtenky takto zadať napr. identifikáciu zákazníka. Toto číslo môže byť zadané pred začatím nákupu, alebo aj počas nákupu.

Ak chcete zadať referenčné číslo, stlačte kombináciu kláves **SHIFT** **←**, zadajte čísla alebo znaky z numerickej časti klávesnice a potvrdte stlačením **SPOLL** alebo referenčné číslo načítajte pomocou skenera čiarových kódov.

Referenčné číslo môže obsahovať max. 18 číslic alebo písmen. V prípade použitia čiarového kódu ako referenčného čísla musí tento kód začínať číslom 22, za ktorým nasleduje ďalších 16 číslic udávajúcich samotné referenčné číslo.

Po zadaní referenčného čísla sa na displeji zobrazí v hornom riadku naprogramovaný text (prednastavená hodnota je „Ref. č.“) a v dolnom riadku zadané referenčné číslo. Pokladnica očakáva od obsluhy ďalší vstup pre pokračovanie v účtovaní. Referenčné číslo sa vytlačí na konci účtenky v časti „Informatívne údaje“.

TLAČ KÓPIE POKLADNIČNÉHO DOKLADU

Pokladnica umožňuje vytlačenie kópie pokladničného dokladu, dokladu vkladu/výberu, neplatného dokladu ako aj kópie X a Z finančnej dennej uzávierky. Takáto kópia je označená textom "KÓPIA" a nie je ju možné použiť ako pokladničný doklad. Vytlačenie kópie vykonáte stlačením klávesu   (KÓPIA) po ukončení predaja, vkladu, uzávierky.





Kópia pokladničného dokladu neobsahuje:

- unikátny identifikátor dokladu
- QR kód
- overovací kód podnikateľa
- podpisový kód podnikateľa

ÚČTOVANIE S VEDĽAJŠOU MENU

Pred tým ako sa začnete venovať tejto kapitole, prečítajte si kapitolu „Pojmy definujúce platby v cudzej mene“. Pokladnica Euro-150TE je schopná pracovať s hlavnou a cudzou (vedľajšou) menou. Počítadlá finančných operácií sú vedené vždy v hlavnej mene, platby v cudzej mene sú prepočítavané podľa aktuálne nastaveného kurzu cudzej meny. Na účtenkách je zobrazovaná suma v cudzej mene, použitý výmenný kurz aj ekvivalent v domácej mene. Pre platbu v cudzej (vedľajšej) mene je potrebné, aby bola táto mena naprogramovaná (viď kapitolu Programovanie pokladnice – Meny).

Platbu v cudzej mene je možné zrealizovať nasledovne:

- v prípade, že sa jedná o prvú platbu otvoreného nákupu, je potrebné stlačiť tlačidlo  (MEDZISÚČET) čím sa zobrazí hodnota nákupu v hlavnej mene. Pre zvolenie cudzej meny je potrebné stlačiť tlačidlo  (CENA) a hodnota nákupu sa prepočíta na hodnotu v cudzej mene. Pokladnica následne očakáva ukončenie nákupu platbou v hotovosti bez zadania sumy, alebo zadanie sumy v cudzej mene prijatej od zákazníka a jej potvrdenie tlačidlom  SPOLU (HOTOVOŠŤ) pre platbu v hotovosti.
- ak už boli vykonané nejaké čiastkové platby, je potrebné pre zvolenie cudzej meny stlačiť tlačidlo  (CENA), čím sa prepočíta ešte neuhradená hodnota nákupu na hodnotu v cudzej mene. Ďalej postupujeme rovnako ako v predošlom prípade.

Ak hodnota platby v cudzej mene prekročí pokladnicou požadovanú hodnotu pre ukončenie nákupu, v tom prípade pokladnica prepočíta výdavok do hlavnej meny a túto čiastku je potrebné zákazníkovi vydať.

REŽIM PC ON -LINE

Režim PC ON -LINE : Údaje sú vysielané z PC do pokladnice

Programové vybavenie pokladnice umožňuje používať registračnú pokladnicu Euro-150TE ako tlačiareň. Touto funkciou nahrádza pokladnica POS tlačiareň. To znamená, že pokladnica vytlačí účtenku na základe dokladu vo vami používanom programovom vybavení v PC. Takéto používanie pokladnice je vhodné všade tam, kde jednoduchá pokladnica nestačí na prácu s veľkým množstvom položiek a frekvencia predaja nie je príliš vysoká. Na to, aby ste mohli využívať PC ON-LINE režim, je potrebné, aby vaše programové vybavenie v PC podporovalo komunikáciu s pokladnicou Euro-150TE. O tom, či vaše programové vybavenie na PC podporuje PC ON-LINE komunikáciu s pokladnicou Euro-150TE, sa informujte u svojho dodávateľa softvéru.

Popis práce v režime PC ON -LINE :

Pokladnicu spojte komunikačným káblom (USB, maximálna odporúčaná dĺžka 3 m). Na počítači je potrebné pri prvom pripojení pokladnice nainštalovať ovládač, ktorý je dostupný na stránke www.elcom.eu v sekcii Podpora a download súborov. Pokladnica je pripravená na komunikáciu s počítačom (režim PC ON-LINE)

vtedy, keď nie je rozúčtovaná žiadna účtenka (nie je rozblokovaný nákup). Z počítača je možné vysielat údaje o predaji PLU, vrátení PLU, zľave na položku alebo na medzisúčtet, o zrušení položky alebo celého nákupu, príkaz pre platbu, alebo príkaz pre medzisúčtet, príkaz pre otvorenie zásuvky, príkaz pre zadanie referenčného čísla, príkaz na úhradu faktúry alebo vrátenie faktúry.

UZÁVIERKY

REŽIMY UZÁVIEROK

Existujú dva režimy uzávierok: X-režim a Z-režim.

V X-režime sa vytlačí uzávierka bez toho, aby sa vymazal obsah pamäte. Používa sa pre generovanie prehľadu o predaji počas dňa, pri striedaní pokladníkov a pod. X - uzávierku možno vykonať aj niekoľkokrát počas dňa. Z-uzávierku možno vykonať aj niekoľkokrát počas dňa. Uzávierky sú vždy v hlavnej mene.

GENEROVANÉ UZÁVIERKY

Pokladnica podporuje nasledovné typy uzávierok vyžadované zákonom č. 289/2008 Z. z.:

- Denná uzávierka (Z-režim -> Finančná uzáv. -> Denná)
- Prehľadová uzávierka (X-režim -> Prehľadová uzáv. -> Denná)

Ďalšie typy podporovaných uzávierok:

- Denný obrat
- Pokladníkov
- DPT
- PLU
- Zásob
- Zásuvky
- Združená

OBSAH UZÁVIEROK

Denná uzávierka

- je tlačový výstup obsahujúci údaje o denných súhrnných finančných operáciách týkajúcich sa predaja tovaru alebo poskytovania služby.

Denná uzávierka obsahuje najmenej tieto údaje:

- a) kód pokladnice,
- b) daňové identifikačné číslo, ak podnikateľ nie je platiteľom dane z pridanej hodnoty,
- c) identifikačné číslo pre daň z pridanej hodnoty, ak podnikateľ je platiteľom dane z pridanej hodnoty,
- d) obchodné meno, sídlo alebo miesto podnikania podnikateľa a predajné miesto, ak je odlišné od sídla alebo miesta podnikania,
- e) dátum a čas vyhotovenia,
- f) poradové číslo dennej uzávierky od uvedenia elektronickej registračnej pokladnice do prevádzky,
- g) počet dokladov označených slovami „NEPLATNÝ DOKLAD“,
- h) počet pokladničných dokladov zahrnutých do dennej uzávierky,
- i) obrat,
- j) záporný obrat,
- k) kumulovaný obrat,
- l) súčet dane z pridanej hodnoty v členení podľa sadzieb vypočítaný z celkových súm dane z pridanej hodnoty vytlačených na pokladničnom doklade, ak podnikateľ je platiteľom dane z pridanej hodnoty,
- m) súčet obratu v členení podľa sadzieb dane z pridanej hodnoty, ak podnikateľ je platiteľom dane z pridanej hodnoty,
- n) súčet stornovaných položiek a ich počet,
- o) súčet poskytnutých zliav a ich počet,
- p) súčet vrátení tovaru a ich počet,
- q) súčet záporných položiek a ich počet,
- r) súčet celkových súm uvedených na dokladoch označených slovami „NEPLATNÝ DOKLAD“.

Prehľadová uzávierka

- tlačový výstup obsahujúci údaje o denných súhrnných finančných operáciách týkajúcich sa predaja tovaru alebo poskytovania služby od začiatku predaja tovaru alebo poskytovania služby v danom dni,

Prehľadová uzávierka obsahuje najmenej údaje uvedené v §12 odseku 2 písm. b) až f), h) až k) a m) až t):

- a) kód pokladnice,
- b) daňové identifikačné číslo, ak podnikateľ nie je platiteľom dane z pridanej hodnoty,
- c) identifikačné číslo pre daň z pridanej hodnoty, ak podnikateľ je platiteľom dane z pridanej hodnoty,
- d) obchodné meno, sídlo alebo miesto podnikania podnikateľa a predajné miesto, ak je odlišné od sídla alebo miesta podnikania,
- e) dátum a čas vyhotovenia,
- f) poradové číslo dennej uzávierky od uvedenia elektronickej registračnej pokladnice do prevádzky,
- g) počet dokladov označených slovami „NEPLATNÝ DOKLAD“,
- h) počet pokladničných dokladov zahrnutých do dennej uzávierky,
- i) obrat,
- j) záporný obrat,
- k) súčet dane z pridanej hodnoty v členení podľa sadzieb vypočítaný z celkových súm dane z pridanej hodnoty vytlačených na pokladničnom doklade, ak podnikateľ je platiteľom dane z pridanej hodnoty,
- l) súčet obratu v členení podľa sadzieb dane z pridanej hodnoty, ak podnikateľ je platiteľom dane z pridanej hodnoty,
- m) súčet stornovaných položiek a ich počet,
- n) súčet poskytnutých zliav a ich počet,
- o) súčet vrátení tovaru a ich počet,
- p) súčet záporných položiek a ich počet,
- q) súčet celkových súm uvedených na dokladoch označených slovami „NEPLATNÝ DOKLAD“.

Denný obrat

Jedná sa o jednoduchú, rýchlu uzávierku, ktorá zobrazí na displeji pokladnice aktuálny denný obrat.

X-správa pokladníkov

Denná/mesačná X-správa pokladníkov vytlačí:

- meno pokladníka,
- počet, hodnotu súčtu kladných a záporných operácií predaja a vrátenia tovaru od poslednej Z-dennej/mesačnej uzávierky pokladníkov,
- hodnotu celkového predaja.

Mesačná X-správa sa aktualizuje až po Z-dennej uzávierke pokladníkov.

Z - uzávierka pokladníkov

Denná/mesačná Z - uzávierka pokladníkov vytlačí:

- meno pokladníka,
- počet, hodnotu súčtu kladných a záporných operácií predaja alebo vrátenia tovaru od poslednej dennej/mesačnej Z - uzávierky pokladníkov,
- hodnotu celkového predaja za deň/mesiac.

Po vytlačení dennej uzávierky pokladníkov sa obsah pamäte pripočíta k obsahu mesačnej uzávierky pokladníkov a následne sa vynuluje.

Po vytlačení mesačnej Z - uzávierky pokladníkov sa obsah pamäte mesačnej uzávierky pokladníkov vynuluje.

DPT X-správa

Denná/mesačná DPT X-správa vytlačí:

- názov DPT,
- počet a hodnotu predaných DPT,
- súčet hodnoty všetkých predaných DPT za deň/mesiac.

DPT Z - uzávierka

Denná/mesačná DPT uzávierka vytlačí:



- názov DPT,
- počet a hodnotu predaných DPT,
- súčet hodnoty všetkých predaných DPT za deň/mesiac.

Po vytlačení dennej uzávierky DPT sa obsah pamäte pripočíta k obsahu mesačnej uzávierky DPT a následne sa vynuluje.

Po vytlačení mesačnej Z - uzávierky DPT sa obsah pamäte mesačnej uzávierky DPT vynuluje.

PLU X-správa

Postup pri tlači PLU X - správy:





- voľba spodnej hranice, voľba čísla PLU, od ktorého sa má tlačiť uzávierka PLU,
- potvrdenie tlačidlom  SPOLU (HOTOVOŠŤ),
- voľba hornej hranice, voľba čísla PLU, do ktorého sa má tlačiť uzávierka PLU,
- potvrdenie tlačidlom  SPOLU (HOTOVOŠŤ),
- tlač č. záznamu - pri nastavení tlači čísla záznamu na „áno“ sa pri každom PLU vytlačí aj číslo PLU,
- potvrdenie tlačidlom  SPOLU (HOTOVOŠŤ).

PLU X-správa vytlačí:

- číslo PLU (pokiaľ „Tlač č. záznamu“ bolo nastavené na „áno“),
- názov PLU,
- počet a hodnotu predaných PLU,
- súčet hodnoty všetkých predaných PLU.

PLU Z - uzávierka

Postup pri tlači Z - PLU uzávierky:

- voľba spodnej hranice, voľba čísla PLU, od ktorého sa má tlačiť uzávierka PLU,
- potvrdenie tlačidlom  SPOLU (HOTOVOŠŤ),
- voľba hornej hranice, voľba čísla PLU, do ktorého sa má tlačiť uzávierka PLU,
- potvrdenie tlačidlom  SPOLU (HOTOVOŠŤ),
- tlač reportu - v tomto kroku sa pri voľbe tlačiť report - „áno“ vytlačí na účtenku správa PLU podľa zvoleného rozsahu. Pokiaľ sa nastaví tlač report na „nie“, nevytlačí sa správa PLU na účtenku len sa vymaže z pamäte, čím je možné nové spustenie periodického sledovania predaja PLU. Pokiaľ sa nastaví na „nie“, predposledný a posledný krok tohto postupu sa neuskutoční,
- potvrdenie tlačidlom  SPOLU (HOTOVOŠŤ),
- tlač č. záznamu - pri nastavení tlači čísla záznamu na „áno“ sa pri každom PLU vytlačí aj číslo PLU,
- potvrdenie tlačidlom  SPOLU (HOTOVOŠŤ).



PLU Z - uzávierka vytlačí:

- číslo PLU (pokiaľ „Tlač č. záznamu“ bola nastavená na „áno“),
- názov PLU,
- počet a hodnotu predaných PLU,
- súčet hodnoty všetkých predaných PLU.

Po vytlačení Z uzávierky PLU sa údaje z počítadla vynulujú.

X-správa zásob

Postup pri tlači X - správy zásob“

- voľba spodnej hranice, voľba čísla PLU, od ktorého sa má správa tlačiť,
- potvrdenie tlačidlom  SPOLU (HOTOVOŠŤ),
- voľba hornej hranice, voľba čísla PLU, do ktorého sa má správa tlačiť,
- potvrdenie tlačidlom  SPOLU (HOTOVOŠŤ),
- tlač č. záznamu - pri nastavení tlače čísla záznamu na „áno“ sa pri každom PLU vytlačí aj číslo PLU,
- potvrdenie tlačidlom  SPOLU (HOTOVOŠŤ).

X-správa zásob vytlačí:

- číslo PLU (pokiaľ „Tlač č. záznamu“ bola nastavená na „áno“),
- názov PLU a stav zásob na sklade

X-správa zásuvky

Denná/Mesačná správa zásuvky vytlačí:

- počet platieb v hotovosti a ich hodnotu,
- počet a suma výdavkov v hotovosti (vrátený tovar),
- počet platieb šekom a ich hodnotu,
- počet platieb kreditom a ich hodnotu,
- počet platieb v hotovosti v cudzej mene a ich hodnotu,
- počet operácií vkladu hotovosti a celkovú hodnotu vložennej hotovosti,
- počet operácií výberu hotovosti a celkovú hodnotu vybranej hotovosti,
- počet operácií výberu šekom a ich hodnotu
- počet operácií výberu hotovosti v cudzej mene
- počet vrátenia na šek a hodnota vrátenia
- počet vrátenia na kredit a hodnota vrátenia
- zostatok hotovosti v zásuvke,
- hodnotu šekov v zásuvke,
- celková suma platená kreditom,
- hodnota cudzej meny v zásuvke.

Z - uzávierka zásuvky

Denná/mesačná uzávierka zásuvky vytlačí:

- počet platieb v hotovosti a ich hodnotu,
- počet a suma výdavkov v hotovosti (vrátený tovar),
- počet platieb šekom a ich hodnotu,
- počet platieb kreditom a ich hodnotu,
- počet platieb v hotovosti v cudzej mene a ich hodnotu,
- počet operácií vkladu hotovosti a celkovú hodnotu vložennej hotovosti,
- počet operácií výberu hotovosti a celkovú hodnotu vybranej hotovosti,
- počet operácií výberu šekom a ich hodnotu
- počet operácií výberu hotovosti v cudzej mene
- počet vrátenia na šek a hodnota vrátenia
- počet vrátenia na kredit a hodnota vrátenia
- zostatok hotovosti v zásuvke,
- hodnotu šekov v zásuvke,
- celková suma platená kreditom,
- hodnota cudzej meny v zásuvke.

Po vytlačení dennej Z-uzávierky zásuvky sa obsah pamäte pripočíta k obsahu mesačnej uzávierky zásuvky a následne sa vynuluje. Po vytlačení mesačnej Z-uzávierky zásuvky sa obsah jej pamäte vynuluje.

Tlač neodoslaných dátových správ

X - Neodosl. správy

Táto kapitola sa týka funkcie tlače zoznamu neodoslaných dátových správ uložených v CHDÚ.

Funkcionalita na vytlačenie neodoslaných dátových správ umožňuje vytlačenie všetkých aktuálne neodoslaných dátových správ.

V X režime za menu Správa zásuvky je doplnené nové menu: **Neodosl. správy**.

Tlač neodoslaných dátových správ je možné filtrovať na základe zadaného dátumu a času.

Podľa dátumu/času

Od (DDMMRRHHMM):

Do (DDMMRRHHMM):

Výsledný tlačový výstup neodoslaných dátových správ obsahuje nasledovnú štruktúru údajov:

VZOR

Názov tlačového výstupu

KPEKK

jedinečný identifikátor PPEKK a CHDÚ

Dátum a čas tlače neodoslan. dát. správ

Zvolený filter

NEODOSLANÉ DÁTOVÉ SPRÁVY

8882012345678001

6a7bc8d786e4f523f490e8r1a7ab683a1e3e5f7f

26.11.2018;13:26:51

dátum, čas

Pokladničný doklad

poradové číslo PD

dátum a čas vyhotovenia PD

označenie/množstvo/sadzba/cena

označenie/množstvo/sadzba/cena

základ dane/sadzba/daň

celková suma platenej ceny

identifikátor PD (vrátenie/oprava)

unikátny identifikátor kupujúceho (ak bol zadaný)

QR kód

00001

22.11.2018;14:52:23

chlieb;1x;1,50;20;1,50

šunka;200g;6,79;20;1,36

1,49;20;0,37 6

1,86

O-C01070A9201448C99070A920141

44112244

QR kód







Tlač zoznamu neodoslaných dátových správ je prerušiteľná stlačením klávesy .







Z - uzávierka združená

Združená správa umožňuje nadefinovať ľubovoľné uzávierky, ktoré chceme pravidelne vykonávať. Môžeme nadefinovať dve samostatné správy, jednu pre denný účel a druhú pre mesačné uzávierky.

Postup pri tlači dennej združenej uzávierky:

- voľba vykonanie alebo konfigurácia,
- potvrdenie voľby  SPOLU (HOTOVOŠŤ),
pri voľbe konfigurácia
- voľba tlačie dennej uzávierky „áno“ alebo „nie“,
- potvrdenie voľby  SPOLU (HOTOVOŠŤ),
- voľba tlačie uzávierky pokladníkov „áno“ alebo „nie“,
- potvrdenie voľby  SPOLU (HOTOVOŠŤ),
- voľba tlačie uzávierky DPT „áno“ alebo „nie“,
- potvrdenie voľby  SPOLU (HOTOVOŠŤ),
- voľba tlačie uzávierky PLU „áno“ alebo „nie“,
- potvrdenie voľby  SPOLU (HOTOVOŠŤ),
- voľba tlačie uzávierky zásuvky „áno“ alebo „nie“,
- potvrdenie voľby  SPOLU (HOTOVOŠŤ).



Postup pri tlači mesačnej združenej uzávierky:

- voľba vykonania alebo konfigurácie,
 - potvrdenie voľby  SPOLU (HOTOVOŠŤ),
* pri voľbe konfigurácia:
 - voľba tlačie uzávierky pokladníkov „áno“ alebo „nie“,
 - potvrdenie voľby  SPOLU (HOTOVOŠŤ),
 - voľba tlačie uzávierky DPT „áno“ alebo „nie“,
 - potvrdenie voľby  SPOLU (HOTOVOŠŤ),
 - voľba tlačie uzávierky zásuvky „áno“ alebo „nie“,
 - potvrdenie voľby  SPOLU (HOTOVOŠŤ).
- *Popis jednotlivých uzávierok je v predchádzajúcej časti.

AKO VYTLAČIŤ X - UZÁVIERKY

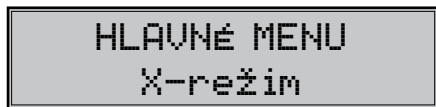
Stlačením klávesu REŽIM sa prepnete do Hlavného menu, následne šípkami  alebo  vyberte režim X.



Do menu X - uzávierok vojdete stlačením klávesu  SPOLU (HOTOVOŠŤ), kde si pomocou klávesov  alebo  vyberte uzávierku, ktorú chcete vykonať. Uzávierka bude vytlačená po stlačení klávesu  SPOLU (HOTOVOŠŤ).

X - uzávierku môžeme vytlačiť aj niekoľkokrát bez vplyvu na hodnoty údajov v pokladnici.

Pomocou tohoto typu uzávierky získate prehľad o predaji počas dňa. Hodnoty môžete použiť napríklad pre kontrolu stavu hotovosti v pokladnici, kontrolu vývoja denného obratu v predajni, kontrolu predaja pri striedaní zmien, či pokladníkov, a pod.

AKO VYTLAČIŤ Z - UZÁVIERKY

Stlačením klávesu REŽIM sa prepnete do Hlavného menu, následne šípkami  alebo  vyberte režim Z.

HLAVNÉ MENU

Z-režim

Do menu Z - uzávierok vojdete stlačením klávesu  SPOLU (HOTOVOŠŤ), kde si pomocou klávesov  alebo  vyberete uzávierku, ktorú chcete vykonať. Uzávierka bude vytlačená po stlačení klávesu  SPOLU (HOTOVOŠŤ).

Vzor vytlačenej Prehľadovej X uzávierky

POTRAVINY ABC Prev.: Hlavná 67 Námestie mládeže 3 080 01 Prešov ***** * V I T A J T E * ***** IČ DPH: SK20200123		
***** X ***** Finančná uzávierka Prehľadová		
***** Kumulovaný obrat 53.57 Sadzba DPH Obrat A 20.00% 9.01 54.09 B 10.00% 0.00 0.00 C 0.00% 0.00 0.00 D Nezd. 0.00 -0.52 E Faktúry 0.00 100.50 F ----- G ----- Celkom 9.01 53.57 Počet dokladov 20x Neplátne doklady 0x 0.00 Vrätanie 1x -0.90 Záporné položky 1x -0.65 Zlava 2x -0.14 Záporný obrat -1.69 Storno 3x -3.88 Faktúry 1x 100.50 Vklad 1x 1000.00 Hotovosť 21x 53.57 16-01-2011 14:02 01 POKLADN.01 Kód pokladnice: 72420200123450066489		

Vzor vytlačenej Dennej Z uzávierky

POTRAVINY ABC Prev.: Hlavná 67 Námestie mládeže 3 080 01 Prešov ***** * V I T A J T E * ***** IČ DPH: SK20200123		
***** Z ***** Finančná uzávierka Denná		
***** Číslo uzávierky 2 Kumulovaný obrat 53.57 Sadzba DPH Obrat A 20.00% 9.01 54.09 B 10.00% 0.00 0.00 C 0.00% 0.00 0.00 D Nezd. 0.00 -0.52 E Faktúry 0.00 100.50 F ----- G ----- Celkom 9.01 53.57 Počet dokladov 20x Neplátne doklady 0x 0.00 Vrätanie 1x -0.90 Záporné položky 1x -0.65 Zlava 2x -0.14 Záporný obrat -1.69 Storno 3x -3.88 Faktúry 1x 100.50 Vklad 1x 1000.00 Hotovosť 21x 53.57 16-01-2011 14:02 01 POKLADN.01 Kód pokladnice: 72420200123450066489		

- 1 ->
- <- 2
- <- 3
- <- 4 ->
- <- 5
- <- 6 ->
- <- 7 ->
- <- 8 ->
- <- 9 ->
- <- 10 ->
- <- 11 ->
- <- 12 ->
- <- 13 ->
- <- 14 ->
- <- 15 ->
- <- 16 ->
- 17 ->

Počet dokladov	20x	
Neplátne doklady	0x	0.00
Vrätanie	1x	-0.90
Záporné položky	1x	-0.65
Zlava	2x	-0.14
Záporný obrat		-1.69
Storno	3x	-3.88
Faktúry	1x	100.50
Vklad	1x	1000.00
Hotovosť	21x	53.57

→ Súčet

→ Počet

**Vysvetlivky k hodnotám na
uzávierkach**

- 1- poradové číslo dennej Z finančnej uzávierky,
- 2 - súčet všetkých obrátov evidovaných v on-line registračnej pokladnici od jej uvedenia do prevádzky,
- 3 - prehľad hodnôt daní a obrátov v členení podľa jednotlivých sadzieb daní za daný obchodný deň,
- 4 - súčet daní za daný obchodný deň a súčet obrátu za daný obchodný deň
- 5 - počet vytlačených dokladov,
- 6 - súčet dokladov označených slovami „NEPLATNÝ DOKLAD“ a ich počet
- 7 - súčet vrátení tovaru a ich počet,
- 8 - súčet záporných položiek a ich počet,
- 9 - súčet zliav a ich počet,
- 10 - súčet súm vráteneho tovaru, záporných položiek a zliav poskytnutých pri predaji tovaru alebo pri poskytovaní služieb,
- 11 - súčet stornovaných položiek a ich počet,
- 12 - súčet vystavených úhrad faktúr a ich počet,
- 13 - súčet vkladov a ich počet,
- 14 - hodnota platieb v hotovosti v zásuvke a ich počet
- 15 - dátum, čas vyhotovenia uzávierky a meno pokladníka
- 16 - kód pokladnice,

***VOLITELNÉ PRÍSLUŠENSTVO
POKLADNICE***

Digitálna váha

Pokladnica Euro-150TE umožňuje pripojenie digitálnej váhy vybavenej rozhraním RS-232. Môžete ich použiť aj bez pripojenia k pokladnici. Váhy dodávame s úradným overením a na požiadanie aj s komunikačným káblom.

Obrázok 6.1 - Digitálne váhy



Dodávku a pripojenie elektronických váh žiadajte od svojho autorizovaného predajcu pokladníc Euro-150TE.

Snímač čiarových kódov

Pokladnica Euro-150TE je štandardne vybavená rozhraním pre pripojenie snímača čiarových kódov. V každom prípade odporúčame nákup a pripojenie snímača konzultovať s Vaším predajcom pokladnice Euro-150TE.

Snímač čiarových kódov pripájame k pokladnici prostredníctvom sériového rozhrania RS-232. Rovnakým rozhraním musí byť vybavený aj snímač čiarových kódov. Pre napájanie snímača pokladnica poskytuje jednosmerné napätie +5V len pre port COM1 (Port1 voliteľné príslušenstvo), v prípade, že používate na pripojenie snímača čiarových kódov port COM2 (Port2) a COM3 (Port3), musíte použiť externé napájanie. Pred pripojením je potrebné snímač aj pokladnicu správne naprogramovať. Odporúčame používať snímače s vlastným napájaním.

Obrázok 6.2 - Snímač čiarových kódov



Informácie žiadajte od svojho autorizovaného predajcu pokladníc Euro-150TE. Kompletný zoznam predávaných skenerov nájdete na stránke www.elcom.eu.

Rozširujúce RS-232 porty

Ak potrebujete k pokladnici pripojiť naraz viacero zariadení, je možné pokladnicu rozšíriť o ďalšie dva RS 232 porty.

Takto môžete k pokladnici súčasne pripojiť napr. skener, platobný terminál a externý displej.

Interný akumulátor

Pokladnicu je možné rozšíriť o interný akumulátor, ktorý je voliteľným príslušenstvom a zabezpečí prevádzku pokladnice aj v prípade výpadku dodávky elektrickej energie.

Súčasťou rozšírenia o akumulátor je aj výmena napájacieho adaptéra pokladnice. Inštaláciu rozšírenia zabezpečuje servisná organizácia.

PEŇAŽNÁ ZÁSUVKA

Pokladnica Euro-150TE umožňuje pripojenie väčšiny peňažných zásuviek vybavených otváracím zariadením so solenoidom (12V a odporom max. 30Ω). Pokladnica má štandardne zabudované rozhranie pre automatické otváranie zásuvky.

Zásuvka je s pokladnicou prepojená káblikom, ktorý umožňuje jej automatické otváranie. Káblík s konektorom umožňuje zásuvku pri prenášaní pokladnice pohodlne odpájať. Malé prevádzky určite prítvajú možnosť umiestniť zásuvku podľa potreby na ľubovoľnom mieste a automaticky ju otvárať pomocou pokladnice.

Obrázok 6.6 Peňažná zásuvka



Dodávku a pripojenie peňažnej zásuvky žiadajte od svojho autorizovaného predajcu pokladníc Euro-150TE.

EXTERNÝ DISPLEJ

K pokladnici je možné pripojiť externý displej DTV displej 2x20 znakov. Na displeji je možné zobrazovať aj naprogramované reklamné texty, ktoré sú zobrazované v R režime po ukončení účtenky. Pre viac informácií viď kapitolu „Reklamné texty“ v časti „Programovanie pokladnice“.



POMOC V NÚDZI

POVINNÁ SERVISNÁ ÚDRŽBA

Pokladnica Euro-150TE vyžaduje vykonanie servisnej údržby po dosiahnutí určitého počtu vytlačených riadkov a pred vyčerpaním kapacity záložnej batérie.

INFORMAČNÉ A CHYBOVÉ HLÁSENIE

Ak je potrebné informovať obsluhu o aktuálnej činnosti pokladnice, alebo sa pokladnica dostane z akejkoľvek príčiny do chybového stavu, na displeji budú popísané jednotlivé správy nasledujúcimi hláseniami:

Tabuľka 7.1 - Zoznam hlásení pokladnice

POPIS	VÝZNAM
Zdvihnutá hlava	Tlačiareň má zdvihnutú tlačovú hlavu.
Chýba PAPIER účtenky	V tlačiarne nie je papier pre účtenku.
Prekročenie limitu nákupu	Operácia nebola vykonaná, pretože by spôsobila prekročenie cenového limitu nákupu.
Prehriata hlava tlačiarne	Tlač údajov bola zastavená. Je potrebné počkať na vychladnutie hlavy tlačiarne.
Nákup zaplnený, ukončíte účtenku	Pamäť pre evidenciu operácií v nákupe bola zaplnená. Nákup je možné zrušiť alebo zaplatiť. (Limit pre jeden nákup je 101 položiek).
Vykonajte poslednú platbu	Bol dosiahnutý limit počtu čiastkových platieb v nákupe. Možno je už iba úplné zaplatenie.
Limit hodnotovej zľavy	Zadaná hodnota musí byť nenulová a menšia ako cena položky, prípadne hodnota medzisúčtu.
Limit percent. zľavy	Zadaná hodnota musí byť nenulová, menšia ako naprogramovaný limit a nie väčšia ako 100%.
Hodnota nákupu je nulová	Zľavu nie je možné aplikovať na medzisúčet, ktorého hodnota je záporná alebo nulová.
Nie je možné zmeniť cenu	Na vybranú položku nie je možné aplikovať zľavu – napr. na vratný obal.
Nákup obsahuje vrátenie tovaru	Na medzisúčet nie je možné aplikovať zľavu, pretože nákup obsahuje vrátenie tovaru.
Prekročený limit pre 1. množstvo	Prekročený limit prvého množstva.
Prekročený limit pre 2. množstvo	Prekročený limit druhého množstva.
Prekročený limit pre množstvo	Prekročený limit výsledného množstva.
Neplatné 1. množstvo	Nulová alebo veľmi veľká (nespracovateľná) hodnota prvého množstva.
Neplatné 2. množstvo	Nulová alebo veľmi veľká (nespracovateľná) hodnota druhého množstva.
Neplatné množstvo	Nulová alebo veľmi veľká (nespracovateľná) hodnota výsledného množstva.
Neplatná jednotková cena	Bola zadaná nulová alebo veľmi veľká jednotková cena položky.

Vklad nepovolený	Vklad požadovaného platidla nie je dovolený.
Výber nepovolený	Výber požadovaného platidla nie je dovolený.
Nedost. Platidla v zásuvke	Výber platidla nie je možný – požadované množstvo sa v zásuvke pokladnice nenachádza.
Nemožné predat' neaktívne PLU	Tovarová položka s nedefinovaným názvom alebo s priradením k neaktívnej daňovej hladine nemôže byť v nákupe zaregistrovaná. Rovnako položka s nulovou naprogramovanou cenou a nezadanou cenou pri registrowaní nemôže byť zaúčtovaná.
Nie je možné zadať inú cenu	Položka neumožňuje zadanie jednotkovej ceny pri účtovaní.
Neexistujúce PLU	Položka so zadaným číslom alebo čiarovým kódom sa v databáze pokladnice nenašla.
Nulová cena položky	Nulová výsledná cena položky nie je dovolená.
žiadnen predaj	Požadovaná operácia nemôže byť vykonaná, pretože nákup neobsahuje žiadnu položku.
Operácia nemožná v danom stave	V režime vrátenia tovaru je dovolená iba registrácia tovarovej položky, jej zrušenie a jednorázová platba vo význame vrátenia hotovosti zákazníkov.
PLU nie je vratný obal	Danú položku nie je možné použiť v operácii výkupu vratného obalu.
Linkované PLU nie je obal	Danú položku nie je možné použiť v operácii výkupu vratného obalu.
Zl. na MS	Položku nákupu nie je možné zrušiť, pretože už bola aplikovaná zľava na medzisúčet, v ktorom bola daná položka započítaná.
Nemožné zrušiť popisné PLU	Popisnú položku nemožno zrušiť samostatne, ale iba spolu s hlavnou položkou, ku ktorej je prílinkovaná.
Nemožné predat' popisné PLU	Popisnú položku nemožno predat' samostatne, ale iba ako prílinkovanú k hlavnej tovarovej položke.
Nemožná hodnota platidla	Zadaná hodnota platby nemôže byť realizovaná platnými bankovkami a mincami.
Neplatná hodnota	Veľmi veľká hodnota v operáciách vklad, výber a platba.
Prekročenie limitu platby	Zadanú hodnotu platby nie je možné spracovať.
Nevhodný spôsob platby	V cudzej mene je možná platba iba v hotovosti.
Uzávierka vykonaná	Požadovaná uzávierka (správa) bola vykonaná.
žiadna položka	Operácia nad nákupom, ktorý neobsahuje žiadnu položku.
Chybná operácia	Nedovolená postupnosť stláčania klávesov.
Vysoký výdaj	Hodnota platby spôsobí takú hodnotu výdaja, ktorú nie je možné zobrazit' na zákaznicky displej.
Pokračujte v registrácii	Pokladnica po zapnutí informuje o otvorenom nákupe – je možné pokračovať v účtovaní položiek alebo je možné nákup ukončit'.

Pokračujte v Platení	Pokladnica po zapnutí informuje o nákupe v stave platenia – možné sú už iba platby.
Chyba váženia	Váhy nie sú pripojené alebo komunikácia s nimi nebola úspešná.
Pamätová karta nenájdená	Chyba pri exporte alebo pri importe údajov.
Nemožno otvoriť súbor	
Nemožno zatvoriť súbor	
Nemožno čítať súbor	Chyba pri exporte alebo pri importe údajov.
Nemožno zapísať súbor	
Batéria vybitá, pripojte adaptér	Stav nabitia batérie pokladnice neumožňuje riadne používanie. Je potrebné pripojiť sieťový adaptér. Pokladnicu je možné vypnúť.
Batéria vybitá, nabíjanie...	Stav nabitia batérie pokladnice neumožňuje riadne používanie. Sieťový adaptér je pripojený. Pokladnicu je možné vypnúť.
Nezadané DKP	Podmienka fiskalizácie nebola splnená. Zadajte DKP.
Nezadané DIČ	Zadajte DIČ / IČ DPH.
Nezadané SN	Zadajte sériové číslo – vo výrobe.
Nezadané LOGO	Zadajte aspoň jeden riadok textového loga.
Zadaný interval je mimo rozsah	Požaduje sa výpis uzávierok, ktoré ešte neboli urobené – pre dátum z budúcnosti. Zadajte vhodný interval.
Nebola nájdená žiadna uzávierka	V zadanom dátumovom intervale nebola vykonaná žiadna uzávierka.
Odfojené zariadenie	Zdetekovalo sa odpojenie zákazníckeho displeja alebo tlačiarne. Pokladnicu nie je možné používať na registráciu.
Tlačiareň odpojená	Pokladnicou bolo zistené odpojenie tlačiarne. Pokladnicu nie je možné používať na registráciu. Zavolajte servisného technika.
Displej odpojený	Pokladnicou bolo zistené odpojenie displeja. Pokladnicu nie je možné používať na registráciu. Zavolajte servisného technika.

TESTOVANIE POKLADNICE

Testy pokladnice Euro-150TE dovoľujú jednoducho a rýchlo zistiť funkčnosť vašej pokladnice. Pomocou vlastného testu prekontrolujeme funkčnosť elektronických obvodov, zobrazovacie prvky displejov, klávesy klávesnice a prácu tlačiarne. V tejto kapitole sú popísané len najpoužívanejšie testy, ostatné slúžia pre servisných technikov.





Sys. Parametre
Testy

Testovanie elektroniky a displeja

Displej zákazníka

Vlastný test elektroniky a displeja zobrazí na displeji vybrané znaky.





Postup pri spustení testu displeja zákazníka:

Postupnosť krokov	Displej obsluhy
V P-režime prejdite pomocou tlačidiel  alebo  a tlačidla  SPOLU (HOTOVOŠŤ) do menu pre test displeja zákazníka (P-režim – Sys. parametre – Testy):	<p style="text-align: center;">Testy Displ. zákazníka</p>
Potvrďte tlačidlom  SPOLU (HOTOVOŠŤ), na displeji zákazníka sa postupne zobrazia vybrané znaky.	<p style="text-align: center;">Displ. zákazníka vykonávam...</p>
Po úspešnom ukončení testu sa na displeji obsluhy zobrazí:	<p style="text-align: center;">Test vykonaný OK</p>

Displej operátora

Vlastný test elektroniky a displeja zobrazí na displeji vybrané znaky.







Postup pri spustení testu displeja operátora:

Postupnosť krokov	Displej obsluhy
V P-režime prejdite pomocou tlačidiel  alebo  a tlačidla  SPOLU (HOTOVOŠŤ) do menu pre test displeja operátora (P-režim – Sys. parametre – Testy):	<p style="text-align: center;">Testy Displ. operátora</p>
Potvrďte tlačidlom  SPOLU (HOTOVOŠŤ), na displeji operátora sa postupne rozsvietia všetky body displeja.	
Po úspešnom ukončení testu sa na displeji operátora zobrazí:	<p style="text-align: center;">Test vykonaný OK</p>

Test klávesnice

Test klávesnice vyhodnocuje postupné stláčanie tlačidiel klávesnice. Ak sú stláčané tlačidlá v presne definovanom poradí podľa obrázku 7. 1 a klávesnica alebo jej riadiace obvody nie sú poškodené, test je ukončený správne.

Postup pri spustení testu klávesnice:

Postupnosť krokov	Displej obsluhy
V P-režime prejdite pomocou tlačidiel  alebo  a tlačidla  SPOLU (HOTOVOŠŤ) do menu pre test klávesnice (P-režim – Sys. parametre – Testy):	<p style="text-align: center;">Testy Klávesnica</p>
Potvrďte tlačidlom  SPOLU (HOTOVOŠŤ) a postupne stláčajte klávesy v poradí podľa obrázku 7. 1. Začnite klávesom  (REŽIM) a ukončíte klávesom  SPOLU (HOTOVOŠŤ).	<p style="text-align: center;">Klávesnica vykonávam...</p>
Po úspešnom ukončení testu sa na displeji obsluhy zobrazí:	<p style="text-align: center;">Test vykonaný OK</p>

Priebeh testu:

V smere šípok na obrázku 7. 1 stláčajte postupne jednotlivé tlačidlá klávesnice.

Ak je stlačené tlačidlo v nesprávnom poradí, zvukovou signalizáciou je vyhlasovaná chyba až po stlačení správneho (podľa testu nasledujúceho) tlačidla.



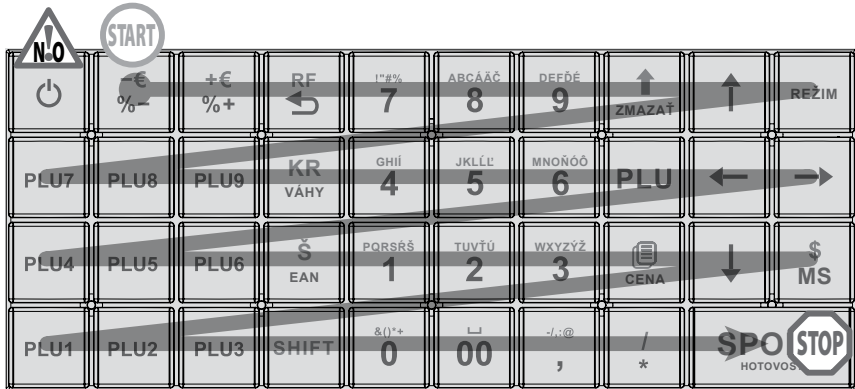

Test klávesnice je možné kedykoľvek ukončiť stlačením tlačidla  SPOLU (HOTOVOŠŤ).

Obrázok 7.1 – Klávesnica pokladnice Euro-150TE

**Testovanie tlačiarne**

Vlastný test tlačiarne vytlačí na účtenku pokladnicou podporovanú úplnú sadu znakov v štandardnej veľkosti.



Postup pri spustení vlastného testu tlačiarne:



Postupnosť krokov	Displej obsluhy
V P-režime prejdite pomocou tlačidiel  alebo  a tlačidla  SPOLU (HOTOVOŠŤ) do menu pre test tlačiarne (P-režim – Sys. parametre – Testy):	Testy Tlač
Potvrďte tlačidlom  SPOLU (HOTOVOŠŤ), tlačiareň vytlačí na termo pásku znakovú sadu pokladnice.	Tlač vykonávam...
Po úspešnom ukončení testu sa na displeji obsluhy zobrazí:	Test vykonaný OK

Test snímania polohy valca tepelnej tlačiarne

Na displeji sa zobrazí aktuálna poloha hlavy tlačiarne. Pohybom mechanizmu zdvíhania hlavy sa mení zobrazovanie polohy hlavy na displeji podľa aktuálnej pozície zdvíhacieho mechanizmu hlavy.

Postup pri spustení testu:





Postupnosť krokov	Displej obsluhy
V P-režime prejdite pomocou tlačidiel  alebo  a tlačidla  SPOLU (HOTOVOŠŤ) do menu pre test polohy valca tlačiarne (P-režim – Sys. parametre – Testy):	Testy Poloha valca

Potvrďte tlačidlom  SPOLU (HOTOVOSTĚ), pokiaľ je valec tlačiarne na svojom mieste, na displeji obsluhy sa zobrazí:	Hlava OK
Pokiaľ je valec tlačiarne zdvihnutý, na displeji sa zobrazí:	Zdvihnutá hlava
Test ukončíte stlačením tlačidla  SPOLU (HOTOVOSTĚ).	Hlava OK

Test snímača papierovej pásky

Na displeji sa zobrazí aktuálny stav prítomnosti papierovej pásky. Zasúvaním a vysúvaním papiera zo snímačov sa mení zobrazovanie stavu prítomnosti papiera na displeji.

Postup pri spustení testu:

Postupnosť krokov	Displej obsluhy
V P-režime prejdite pomocou tlačidiel  alebo  a tlačidla  SPOLU (HOTOVOSTĚ) do menu pre test snímača pásky (P-režim – Sys. parametre – Testy):	Testy Snímač pásky
Potvrďte tlačidlom  SPOLU (HOTOVOSTĚ), pokiaľ je termo páska správne založená v tlačiarňi, na displeji obsluhy sa zobrazí:	Účtenka OK
Pokiaľ chýba termo páska, na displeji sa zobrazí:	Účtenka chyba
Test ukončíte stlačením tlačidla  SPOLU (HOTOVOSTĚ).	Účtenka OK

