

# Euro-100T

## *Fiskálna registračná pokladnica Používateľská príručka*

verzia príručky 1.4.0



Táto príručka neprešla jazykovou korektúrou.

Táto príručka a ani žiadna jej časť nesmie byť kopírovaná, rozmnožovaná  
alebo inak šírená bez súhlasu vydavateľa.

Všetky práva vyhradené. Elcom, spoločnosť s ručením obmedzeným, Prešov  
© ELCOM, spoločnosť s ručením obmedzeným, Prešov, 2013

# OBSAH

ÚVOD .....	7
Dôležité upozornenia .....	8
Základné pojmy .....	9
Logo .....	9
Tovarová skupina .....	9
Daňová hladina .....	10
Predajné jednotky .....	10
PLU .....	10
Vzťah medzi tovarovými skupinami a PLU .....	10
Uzavierka .....	10
Čiarový kód .....	10
Snímač čiarového kódu (skener) .....	11
Systémové príznaky .....	11
Obrat .....	11
Záporný obrat .....	11
Kumulovaný obrat .....	11
Fiskálna pamäť .....	11
Kontrolný záznam .....	11
Cudzia (vedľajšia) mena .....	12
POPIS POKLADNICE .....	13
Časti pokladnice, základné parametre .....	14
Možnosti pripojenia externých zariadení .....	16
Klávesnica pokladnice Euro-100T .....	17
Názvy a funkcie tlačidiel .....	18
Popis displejov .....	20
Popis displeja pre účtujúceho a zákazníka .....	20
Ovládanie podsvietenia displejov .....	20
Fiskálny režim pokladnice .....	20
Zadanie režimu pokladnice .....	20
Zavedenie papierovej pásky do tlačiarne .....	22
Používanie a skladovanie papierových pásov .....	23
Vysúvanie zákazníckeho displeja: .....	23
Uchytenie priehradky na mince k pokladnici .....	24
PROGRAMOVANIE POKLADNICE .....	25
Odporúčaný postup pri programovaní pokladnice .....	26
Programovanie systémových príznakov .....	26
Počiatočné programovanie systémových príznakov .....	26
Oprava systémových príznakov .....	26
Vytláčenie nastavenia systémových príznakov .....	26

---

Príznak 1 - počet desatinných miest pre zobrazovanie cien a DPH, spôsob zaokrúhľovania.....	27
Príznak 2 - výpis dane, počet riadkov loga, voľné riadky .....	27
Príznak 3 - číslo pokladnice .....	28
Príznak 4 - vynútené operácie.....	28
Príznak 5a - komunikácia s P C a platobným terminálom .....	28
Príznak 5b - konfigurácia snímača čiarového kódu, váh .....	29
Príznak 5c - nastavenie parametrov externého prevodníka RS-485.....	29
Príznak 6 - tlač loga, úsporný režim .....	29
Príznak 7 - limit a hodnota percentuálnej prírážky .....	30
Príznak 8 - limit a hodnota percentuálnej zľavy.....	30
Príznak 9 - nastavenie času .....	30
Príznak 10 - nastavenie dátumu.....	30
Programovanie rozšírených príznakov .....	31
Prvý príznak rozšírených príznakov .....	31
Druhý príznak rozšírených príznakov.....	31
Tretí príznak rozšírených príznakov .....	32
Vytlačenie nastavenia rozšírených príznakov.....	32
Programovanie daňových sadzieb.....	32
Oprava hodnôt dane .....	33
Vytlačenie hodnôt dane .....	33
Programovanie textového loga účtenky.....	33
Oprava riadkov loga.....	34
Vytlačenie naprogramovaných riadkov loga .....	34
Programovanie grafického loga účtenky.....	34
Programovanie pokladníkov .....	34
Oprava pokladníkov .....	36
Vytlačenie naprogramovaných hodnôt pokladníkov .....	36
Programovanie funkčného textu .....	36
Programovanie tovarových skupín .....	36
Oprava nastavení tovarových skupín .....	37
Vytlačenie nastavení tovarových skupín.....	37
Programovanie predajných jednotiek .....	38
Oprava predajných jednotiek .....	38
Vytlačenie naprogramovaných predajných jednotiek .....	38
Programovanie tovarových položiek - PLU.....	38
Postup zmeny počtu tovarových položiek v pokladnici.....	39
Rýchle programovanie ceny PLU.....	41
Oprava alebo prehliadanie naprogramovaných údajov PLU .....	41
Vytlačenie nastavenia PLU.....	42
Programovanie vedľajšej meny .....	42

---

Postup programovania a písania textov .....	42
REGISTRAČNÝ REŽIM .....	45
POKLADNICE .....	45
Odporúčaný postup pre manažéra na začiatku dňa .....	46
Stavy a funkcie, ktoré je potrebné poznať pred začiatkom účtovania .....	46
Upozornenie na chybu - kláves ZMAZAŤ .....	47
Prihlásenie pokladníka - kláves HESLO .....	47
Odhlásenie pokladníka - kláves HESLO .....	47
Klávesy pre určenie platby HOTOVOSŤ, ŠEK a KREDIT .....	47
Vzor základných postupov pri účtovaní .....	48
Základné účtovanie pomocou skupín .....	49
Účtovanie pomocou skupín s možnosťou zadania ceny tovaru .....	49
Účtovanie pomocou skupín s naprogramovanou cenou tovaru .....	50
Opakované účtovanie pomocou skupín .....	50
Násobenie údajov pri účtovaní pomocou skupín .....	51
Účtovanie rozdelenej ceny pomocou skupín .....	51
Účtovanie dvakrát násobenej ceny pomocou skupín .....	52
Účtovanie predaja jednotlivej položky pomocou skupín .....	52
Predaj tovaru pomocou položiek tovaru - PLU .....	53
Základné účtovanie pomocou PLU .....	53
Násobenie pri účtovaní pomocou PLU .....	54
Predaj jednotlivých položiek tovaru pomocou PLU .....	54
Prepísanie naprogramovanej ceny PLU .....	54
Účtovanie rozdelenej ceny pomocou PLU .....	55
Účtovanie dvakrát násobenej ceny pomocou PLU .....	55
Ďalšie možnosti predaja .....	55
Účtovanie tovaru pomocou čiarového kódu .....	55
Vážené a cenové čiarové kódy .....	56
Zadanie množstva pomocou pripojených elektronických váh .....	56
Predaj linkovaných položiek .....	57
Popisné PLU .....	57
Vratné obaly .....	58
Opravy, STORNÁ .....	58
Mazanie .....	58
Storno .....	58
Percentuálna prirážka a percentuálna zľava .....	60
Percentuálna prirážka .....	60
Percentuálna zľava .....	61
Hodnotová prirážka a hodnotová zľava .....	61
Percentuálna prirážka a percentuálna zľava na medzisúčet .....	61
Hodnotová prirážka a hodnotová zľava na medzisúčet .....	62
Zistenie informácií o tovarovej položke .....	62

Tlač referenčného čísla alebo čísla zákazníka .....	63
Vklad hotovosti alebo šekov .....	63
Výber hotovosti alebo šekov .....	64
Vrátenie.....	65
Úhrada faktúry .....	66
Účtovanie s cudzou menou .....	67
Tlač kópie pokladničného dokladu.....	68
Režim PC ON-LINE .....	68
Režim PC ON-LINE: Údaje sú vysielané z PC do pokladnice .....	68
Režim PC Back ON -LINE : údaje sú vysielané z pokladnice do PC .....	68
<b>UZÁVIERKY .....</b>	<b>69</b>
Režimy uzávierok .....	70
Zoznam generovaných uzávierok.....	70
Obsah uzávierok .....	71
Denná Z uzávierka.....	71
Prehľadová denná (celková) X uzávierka .....	72
Mesačná (celková) uzávierka .....	72
Uzávierka tovarových skupín .....	72
Uzávierka PLU.....	73
Uzávierka pokladníkov.....	73
Hodinová uzávierka .....	73
Intervalové uzávierky .....	74
Ako vytlačiť „X“ uzávierky .....	74
Vzory vytlačených X uzávierok .....	75
Ako vytlačiť „Z“ uzávierky.....	77
Vzory vytlačených „Z“ uzávierok.....	78
Textový žurnál.....	80
Binárny žurnál.....	80
Detailný popis položiek binárneho žurnálu .....	81
Príklad dokumentov binárneho žurnálu v textovom tvare.....	84
<b>PROGRAMOVÉ VYBAVENIE EURO2A.....</b>	<b>86</b>
Programové vybavenie Euro2A.....	87
Inštalácia usb ovládača .....	87
<b>VOLITEĽNÉ PRÍSLUŠENSTVO POKLADNICE .....</b>	<b>88</b>
Peňažná zásuvka .....	89
Digitálne váhy .....	89
Skenery čiarových kódov.....	90
MS-5145 Eclipse.....	90
Metrologic Orbit MS-7120.....	90
Metrologic MS-9520 Voyager .....	90
Birch CD-108e .....	91

---

Nastavenie snímača čiarových kódov .....	91
Externý batériový box .....	92
Možnosť pripojiť pokladnice EURO-100T do LAN siete .....	92
Zariadenie JODO (Journal Downloader) .....	93
Rozširujúce RS-232 porty .....	93
UV LED kontroler bankoviek .....	93
POMOC V NÚDZI .....	98
Informačné a chybové hlásenie .....	99
Čo robiť pri výpadku elektrického napätia .....	102
Výpadok elektrického napätia .....	102
Poruchy pokladnice v dôsledku rušenia v elektrickej sieti .....	102
Signalizácia stavu interného akumulátora .....	102
Testovanie pokladnice .....	103
Testovanie elektroniky a displeja .....	103
Testovanie tlačiarne .....	103
Test snímania polohy hlavy tepelnej tlačiarne .....	103
Test snímačov papierových pásov .....	103
Testovanie klávesnice .....	104
Test klávesnice 2 .....	104
Ďalšie užitočné kódy pokladnice .....	104
Príloha - Tabuľka znakov displeja pokladnice Euro-100T .....	106





# **ÚVOD**

Ďakujeme Vám, že ste si vybrali elektronickú registračnú pokladnicu Euro-100T. Skôr než začnete pokladnicu používať, prečítajte si tento návod k používaniu, aby ste sa oboznámili s jej vlastnosťami a funkciami. Túto príručku si odložte aj pre jej používanie v budúcnosti. Príručka Vám pomôže pri riešení niektorých problémov.

## **DÔLEŽITÉ UPOZORNENIA**



- Zapnuté zariadenie nenechávajte bez dozoru!
- Pokladnicu Euro-100T je potrebné používať bez pripojeného adaptéra, ktorý slúži výhradne na nabitie interného akumulátora, keďže táto pokladnica je definovaná ako mobilná pokladnica.
- Zapnuté zariadenie nenechávajte bez dozoru!
- Pokladnicu inštalujte na takom mieste, na ktorom nebude vystavená priamemu slnečnému žiareniu, neobvyklým zmenám teploty (pod 0 °C a nad 45 °C) a vysokej vlhkosti. Inštalácia na takomto mieste by mohla spôsobiť poškodenie alebo zničenie krytu a elektrických súčiastok.
- Pred samotným používaním nechajte pokladnicu pripojenú na napájací adaptér minimálne 8 hodín, aby sa dostatočne dobil interný akumulátor.
- Pre zabezpečenie dlhej životnosti a udržania kapacity batérie pokladnice, odporúčame začať nabíjať batériu až po signalizácii vybitia batérie.
- Pri nabíjaní batérie pokladnice môže dôjsť k zohriatiu vonkajšieho krytu pokladnice, preto neodporúčame umiestňovať pokladnicu blízko horľavých látok.
- Pri prenášaní pokladnice z chladného prostredia do teplého a naopak, pokladnicu nezapínajte minimálne 20 minút.
- Pokladnica nesmie byť obsluhovaná osobou, ktorá má mokré ruky. Voda by mohla preniknúť dovnútra pokladnice a spôsobiť zlyhanie súčiastok.
- Pokladnicu čistite suchou, mäkkou látkou. Nikdy nepoužívajte také čistiace prostriedky ako benzín a rôzne riedidlá. Používanie takýchto chemikálií môže viesť k zničeniu krytu pokladnice alebo jej farby.
- Zabráňte poliatu pokladnice nápojmi. Tekutiny môžu poškodiť funkčnosť pokladnice. Klávesnicu pokladnice je potrebné chrániť zvlášť dôkladne.
- Pokladnicu pripojte cez dodaný adaptér do štandardnej sieťovej zásuvky (230V±10%) iba v prípade, že potrebujete dobíť interný akumulátor pokladnice. Niektoré elektrické zariadenia produkujúce rušenie zapojené v rovnakom sieťovom okruhu, môžu spôsobiť nesprávnu funkčnosť pokladnice.

V takomto prípade používajte špeciálne odrušovacie prostriedky odporúčané výrobcom pokladnice.

**Upozornenie:** Adaptér je určený len pre interiérové použitie a výhradne iba pre dobíjanie interného akumulátora! Akumulátor je nevyhnutnou súčasťou pokladnice. Bez akumulátora je pokladnica nefunkčná.

- Ak pokladnica nepracuje správne, obráťte sa na autorizovaného servisného technika. Nepokúšajte sa pokladnicu opraviť sami. Pokladnicu neotvárajte!
- Ak má byť zariadenie úplne odpojené od elektrickej siete, vytiahnite sieťovú zástrčku.
- Ak máte k pokladnici pripojený externý adaptér, interný akumulátor, ktorý napája pokladnicu, je dobíjaný aj po vypnutí pokladnice.
- Ak je na papierové páske zobrazený farebný pás označujúci koniec pásky, vymeňte túto papierovú pásku čo najskôr. Neskorá výmena pásky môže poškodiť tlačiareň, prípadne skrátiť jej životnosť.
- Používajte papierové pásy, ktorých koniec nie je lepený. Ak by bola použitá takáto papierová páska, a nebola včas vymenená za novú, môže poškodiť tlačiareň, prípadne skrátiť jej životnosť, alebo sa tlačítko doklad nevytlačí celý. V takomto prípade nebude na poškodenú tlačiareň uplatniteľná záruka.
- Používajte len kvalitné papierové tepelné pásy. Nekvalitné pásy môžu poškodiť tlačiareň pokladnice, prípadne skrátiť jej životnosť. Pri používaní kvalitných pásov a správnom zaobchádzaní má tlačiareň životnosť až 25 miliónov vytlačených riadkov. Podrobné informácie nájdete v kapitole Používanie a skladovanie papierových pásov.
- Pre papierové pásy sú definované nasledujúce skladovacie podmienky: papierové pásy nevystavovať slnečnému žiareniu, teplote nad 40 °C, zabrániť styku s mäkkým PVC, zmäčkovadlami, organickými rozpúšťadlami, lepidlami a vodou. Pri lepení uzáverok do knihy pokladnice a tržieb nanášajte preto lepidlo len na nepotlačené konce papierových pásov, aby nedošlo k znehodnoteniu vytlačených údajov.

Vlastnosti papierových pásovk musia zabezpečiť uchovanie údajov pri dodržaní stanovených skladovacích podmienok. Je potrebné používať len pásky, ktoré majú výrobcom zaručené potrebné vlastnosti. V prípade nedodržania skladovacích podmienok alebo používania nekvalitných papierových pásovk firma Elcom neručí za kvalitu tlače a uchovanie údajov.

- Pre napájanie pokladnice používajte dodaný typ adaptéra, alebo zdroj výhradne doporučený autorizovaným predajcom pokladníc Euro. Použitie iného zdroja môže viesť k poškodeniu zdroja alebo pokladnice.
- Pre komunikáciu pokladnice s počítačom používajte len program doporučený vašim predajcom a originálny prepojavací kábel.
- V prípade obsluhy a používania pokladnice iným spôsobom, než uvedeným v tomto návode, predajca nezodpovedá za nesprávne údaje, prípadne poškodenie pokladnice.
-  K pokladnici Euro-100T pripájajte len zariadenia, ktoré vyhovujú normám Európskej únie (CE). V opačnom prípade firma Elcom neručí za dodržanie noriem celého systému. O možnosti pripojenia jednotlivých zariadení sa informujte vo firme Elcom alebo u autorizovaných dodávateľov pokladníc Euro-100T.
-  Symbol na výrobku alebo jeho obale upozorňuje na to, že výrobok po ukončení svojej životnosti nepatrí k bežnému domácejmu odpadu. Takýto výrobok je potrebné odovzdať do špeciálnej zberne odpadu na recyklovanie elektrických alebo elektronických komponentov. Správnu likvidáciu tohto produktu pomôžete zachovať prírodné zdroje a napomáhate prevencii potencionálnych negatívnych dopadov na životné prostredie a ľudské zdravie. Ďalšie podrobnosti si vyžiadajte od miestneho úradu alebo najbližšieho zberného miesta.
- Výrobok prispieva k ochrane životného prostredia používaním bezolovnatej technológie pri jeho výrobe.
- Odporúčame vykonať revíziu pokladnice v autorizovanom servisnom stredisku každých 12 mesiacov.

**Upozornenie:** Po štyroch rokoch od zakúpenia registračnej pokladnice je potrebné vymeniť záložnú batériu pre RAM, aby nedošlo k strate dát uložených v zálohovanej pamäti.

## ZÁKLADNÉ POJMY

### Logo

Hlavička účtenky, ktorá sa tlačí na každú účtenku ako úvodná informácia pred popisom predávaného tovaru. Používa sa na identifikáciu subjektu (názov, adresa, prevádzka a pod.).

Obrázok 1.1 Logo účtenky

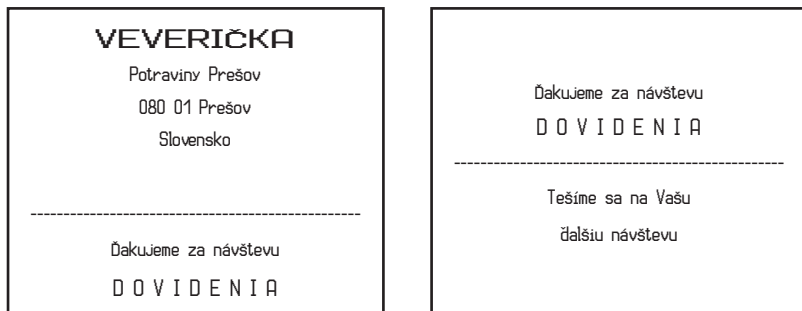

## Tovarová skupina

Nazyvaná tiež oddelenie alebo iná skupina, v skratke aj DPT (z angl. department), sa používa na označenie skupiny tovarov, ktoré majú nejaké spoločné vlastnosti (mliečne výrobky, potraviny, ovocie atď.). Je charakterizovaná názvom, parametrami a aj cenou, pokiaľ ju chcete použiť priamo na predaj.

## Daňová hladina

Používa sa na určenie dane, s ktorou sa tovar predáva. Je charakterizovaná percentuálnou hodnotou. Podľa zákona č. 289 / 2008 Z. z. § 4 ods. 4 písm. b ) bod 7 je povolených 20 zmien daňových sadzieb.

## Predajné jednotky

Používajú sa v súvislosti s množstvom predaného tovaru (metre, litre, atď.). Ku každej tovarovej položke je priradená určitá predajná jednotka, v ktorej je udávané množstvo predaného tovaru. Je možné naprogramovať 8 predajných jednotiek v rozsahu maximálne troch písmen.

## PLU

(Price Look Up) je skratka pre označenie konkrétneho tovaru (tovarovej položky). Pod označením PLU rozumieме názov tovaru, predajnú cenu a príznaky (priradenie k tovarovej skupine, DPH, typ PLU, čiarový kód a pod.). Napr.: pľnotučné mlieko - 1,37 Eur, jogurt biely - 0,75 Eur.

## Vzťah medzi tovarovými skupinami a PLU

V nasledujúcom príklade je názorne popísaný vzťah medzi tovarovými skupinami (oddeleniami) a tovarovými položkami (PLU).

Obrázok 1.2 – Zobrazenie vzájomnej súvislosti medzi PLU a tovarovými skupinami

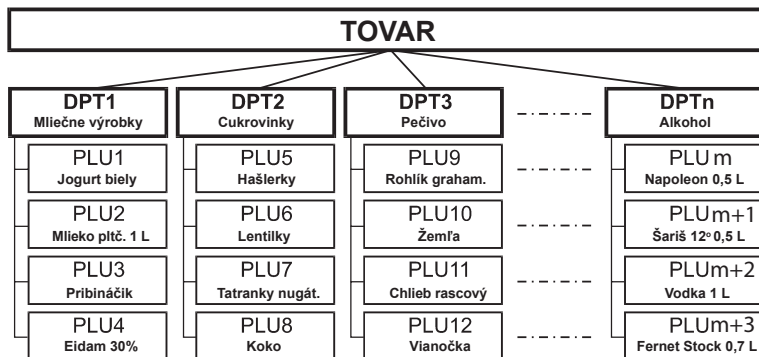

## Uzávierka

Poskytuje prehľad o predaji podľa výberu (denná uzávierka, prehľadová uzávierka, intervalová uzávierka podrobná a súhrnná, PLU, DPT a pod.). Existujú dva typy uzávierok: „X“ a „Z“.

„X“ - uzávierky vypisujú konkrétne hodnoty predaja (podľa výberu uzávierky) bez nulovania týchto údajov v pamäti pokladnice.

„Z“ - uzávierky vypisujú hodnoty predaja vyvolanej uzávierky a po ich výpise sú tieto hodnoty v pamäti pokladnice vynulované.

**Upozornenie:** Podľa platnej slovenskej legislatívy sa musí tlačiť vždy na konci dňa denná (celková) uzávierka v režime „Z“.

## Čiarový kód

Čiarový kód je grafické zakódovanie číselného označenia tovaru podľa presne definovaných medzinárodných pravidiel. Ak má tovar pridelený čiarový kód, tak je zobrazovaný na každom obale tohto tovaru. Najčastejšie sa u nás pre označovanie tovarov používa 13-miestny kód normy EAN (EAN-13) a 8-miestny kód (EAN-8). Pokladnica Euro-100T je tiež schopná pracovať aj s EAN čiarovými kódmi, ktoré obsahujú rozširujúcu časť, dvoj - alebo päťmiestnu.

Obrázok 1.3 – Čiarové kódy EAN

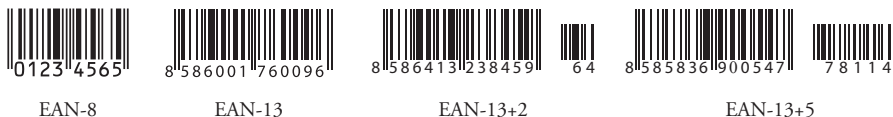

## Snímač čiarového kódu (skener)

Zariadenie, ktoré zabezpečuje snímanie čiarového kódu tovaru. Pri predaji sa používa na urýchlenie zaúčtovania tovaru nasnímaním jeho čiarového kódu a na minimalizáciu chýb pri účtovaní.

Obrázok 1.4 – Snímač čiarových kódov



## Systémové príznaky

Základné nastavenia pokladnice, ktoré majú hlavný vplyv na správnosť funkcií celej pokladnice (počet desiatinných miest, zaokrúhľovanie, dátum, čas a pod.).

## Obrat

Tržby znížené o sumu záporného obratu.

## Záporný obrat

Súčet súm:

1. vrátení tovaru,
2. záporných položiek evidovaných v elektronickej registračnej pokladnici (vrátených vratných obalov),
3. zliav poskytnutých pri predaji tovaru alebo pri poskytovaní služieb.

## Kumulovaný obrat

Súčet všetkých obratov evidovaných v elektronickej registračnej pokladnici od jej uvedenia do prevádzky.

## Fiskálna pamäť

Technické zariadenie umožňujúce jednorazový a trvalý zápis údajov z dennej uzávierky. Do fiskálnej pamäte sa ukladajú tiež údaje o subjekte (obchodné meno, sídlo, adresa prevádzky), daňový kód pokladnice, DIČ alebo IČ DPH, údaje o zmene daní, servisné prehliadky a odpojenie displeja, tlačiarne a fiskálnej pamäte. Výmenu fiskálnej pamäte vykonáva servisná organizácia, ktorá zaznamená dôvod a dátum výmeny fiskálnej pamäte do knihy elektronickej registračnej pokladnice a tento záznam potvrdí odtlačkom pečiatky, ak ju servisná organizácia má vyhotovenú, a podpisom fyzickej osoby, ktorá vykonala výmenu fiskálnej pamäte, s uvedením jej mena a priezviska. Pôvodnú fiskálnu pamäť odovzdá podnikateľovi. Prevzatie pôvodnej fiskál-

nej pamäte podnikateľ potvrdí podpisom do knihy elektronickej registračnej pokladnice. Pôvodnú fiskálnu pamäť je podnikateľ povinný uchovávať do uplynutia lehoty na zánik práva vyrubiť daň alebo rozdiel dane.

### **Kontrolný záznam**

Kópia číselných údajov z pokladničných dokladov a dokladov podľa zákona č. 289 / 2008 Z. z. § 4 ods. 2 písm. a) ôsmeho bodu uložená v elektronickej podobe s definovanou štruktúrou spracovateľnou počítačom (ďalej uvádzané aj ako binárny žurnál) a presná kópia pokladničných dokladov, dokladov podľa § 4 ods. 2 písm. a) ôsmeho bodu a denných uzávierok uložených v elektronickej podobe nezávisle od obsluhy elektronickej registračnej pokladnice (ďalej uvádzané ako textový žurnál). Podnikateľ je povinný dátové médiá, na ktorých sú uložené kontrolné záznamy, uchovávať do uplynutia lehoty na zánik práva vyrubiť daň alebo rozdiel dane. Na požiadanie daňového úradu je podnikateľ povinný kontrolné záznamy sprístupniť v listinnej alebo v elektronickej podobe.

### **Cudzia (vedľajšia) mena**

Lubovoľná iná mena slúžiaca na vykonanie platieb, vkladov a výberov súběžne s hlavnou menou. Pokladnica umožňuje evidenciu vkladov, výberov a platieb pre jednu cudziu menu. Cudzou menou môže byť napr. americký dolár.

# ***POPIS POKLADNICE***

## ČASTI POKLADNICE, ZÁKLADNÉ PARAMETRE

Registračná pokladnica Euro-100T vychádza zo skúseností najúspešnejších obchodníkov. Preto je štandardne vybavená výsuvným a nastaviteľným zákaznickým displejom a praktickou rukoväťou s odkladacím priestorom. Na komunikáciu s počítačom môžete využiť USB alebo klasické sériové rozhranie. Euro-100T sa výborne uplatní aj v náročnejších podmienkach predaja, pretože nová klávesnica je vysoko odolná voči špine, prachu a vlhkosti. Týmito vlastnosťami je pokladnica Euro-100T predurčená pre široké využitie v obchodných prevádzkach od stánkového predaja a parkovísk až po prevádzky služieb, menšie bary a pohostinstvá, či menšie pultové obchody.

Vlastnosťou pokladnice Euro-100T je uchovávanie kontrolnej pásky (žurnálu) v elektronickej podobe a až neskôr jej následné vytlačenie respektíve prenesenie do počítača a uchovávanie v elektronickej podobe. Kapacita pamäte pre uchovanie elektronického žurnálu je minimálne 400 účteniek, v ktorých bolo predaných 5 tovarových položiek. Elektronický žurnál je potrebné najneskôr pred zaplnením pamäte žurnálu preniesť do PC a prostredníctvom PC zabezpečiť uchovávanie údajov elektronického žurnálu, alebo použiť externé zálohovacie zariadenie žurnálov Elcom JODO. Zariadenie JODO uľahčuje a zrýchľuje archiváciu binárneho a textového žurnálu. O blížiacom sa zaplnení pamäte žurnálu pokladnica zobrazuje upozornenie. V prípade úplného zaplnenia pamäte pokladnica neumožní účtovanie až do prenesenia žurnálu na externé pamäťové médium a následného vymazania žurnálu.

Údaje uchovávané v pamäti môžu byť usporiadané v dvoch formách (nastavenie v kapitole o programovaní pokladnice). Jednou formou sú samostatné predajné účtenky, teda kontrolná páska. Druhou je uchovávanie predajných údajov pre ich ďalšie spracovanie na PC tzv. binárny žurnál (vytvorí faktúru, spracovať skladové stavy a pod.).

Predaj na konkrétneho zákazníka je dôležitý hlavne pre uchovanie predajných údajov v elektronickej forme pre prenos do počítača. Po prenose týchto údajov je možné v počítači identifikovať odberateľa tovaru a ďalej spracovávať potrebné predajné údaje.

Pokladnica Euro-100T môže byť napájaná:

- zo siete 230V  $\pm$  10% prostredníctvom dodávaného sieťového adaptéra iba na čas nevyhnutný pre dobitie interného akumulátora
- zo zabudovaného akumulátora
- z externého batériového boxu
- z autobatérie (12 - 24V) káblom do autozapaľovača.

Súčasťou balenia je pokladnica, adaptér, akumulátor a CD so softvérom pre komunikáciu s počítačom. Voliteľným príslušenstvom je peňažná zásuvka, platobný terminál, elektronické váhy, snímač čiarového kódu, externá batériová skrinka, kábel do autozapaľovača, rozšírenie o modul s dvoma portami RS-232, prevodník pre ethernetovú komunikáciu, UV LED modul pre kontrolu bankoviek a zariadenie JODO, ktoré uľahčuje archiváciu žurnálov.

Pokladnica poskytuje niekoľko manažérskych funkcií a uzáverok. V plnej miere podporuje slovenčinu a slovenskú diakritiku.



Obrázok 2.1 – Základný popis pokladnice Euro-100T

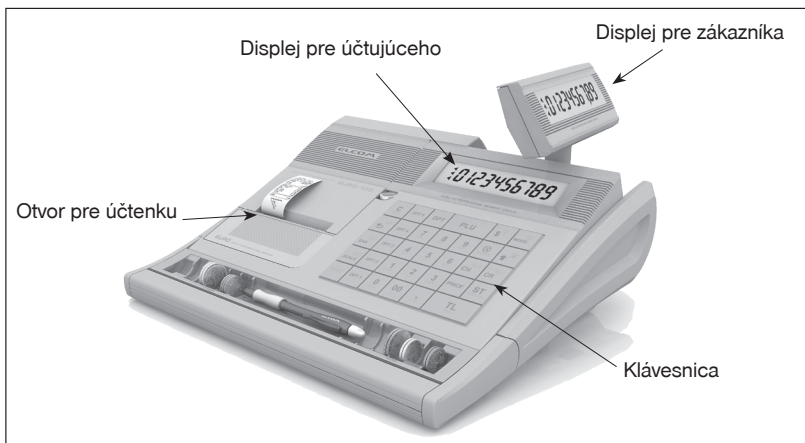

Tabuľka 2.1 Parametre pokladnice Euro-100T

Určenie	prenosné, záložné
Počet PLU	100 - 1 500 PLU podľa nastavenia pamäťového manažéra
Počet DPT	10
Počet pokladníkov	6
Prihlásenie pokladníkov	heslo, právo prístupu
Počet úrovní DPH	3 +1 alebo 6+1 v závislosti od použitej verzie komunikačného protokolu
Tlačiareň	tepelná, Citizen MLT-289
Priemerná rýchlosť tlače	11 riadkov/s
Papierová páska	tepelná , 1×28 mm
Počet znakov v názve PLU	18
Počet znakov v riadku loga	18/9
Textové logo horné	max. 9 riadkov
Textové logo dolné	max. 5 riadkov
Grafické logo horné	160 x 120 pixelov
Grafické logo dolné	160 x 180 pixelov
Veľké a malé znaky	áno
Zvýraznené znaky	
Zvláštne znaky	
Popis klávesnice	anglický
Jazyk programovania	slovenský
Jazyk na účtenkách	
Jazyk na uzávierkach	

Uzávierky	denná uzávierka, DPT denná a mesačná, PLU, pokladníkov, prehľadová uzávierka, intervalová uzávierka podrobná a súhrnná, hodinová denná a mesačná
Displej účtujúceho	10-miestny LCD
Displej zákazníka	10-miestny LCD
PC rozhranie	USB, RS232
Rozhranie pre váhy a skener	COM3-COM4 RS-232 ( voliteľné)
Zásuvka na peniaze	otváranie cievkou 12 V, Rmax=30 Ω
Rozmery v mm	275 x 315 x 110
Hmotnosť	1,8 kg
Napájanie	napájací adaptér 230V, 50Hz, 12V/15W
Akumulátor	2xNiMH 7,2V/1600mAh
Úsporný režim	áno
Spotreba	max. 7W
Voliteľné príslušenstvo	zariadenie JODO, podsvietenie zákaznickeho displeja, peňažná zásuvka, elektronické váhy, snímač čiarového kódu, externá batériová skrinka, kábel do autozapaľovača, rozšírenie o modul s dvoma portami RS-232, modul pre ethernetovú komunikáciu, UV LED modul pre kontrolu bankoviek

## MOŽNOSTI PRIPOJENIA EXTERNÝCH ZARIADENÍ

**Upozornenie:** O možnosti pripojenia jednotlivých zariadení sa informujte u svojho dodávateľa pokladnice.

POWER:	Pripojenie adaptéra alebo iného externého zdroja
COM1:	Pripojenie PC, Jodo a externých zariadení
COM3-COM4:	Pripojenie PC, Jodo a externých zariadení (voliteľné)
DRAW.:	Pripojenie pokladničnej zásuvky
USB:	Pripojenie počítača pomocou USB

**Obrázok 2.2 – Zadné konektory pokladnice Euro-100T**

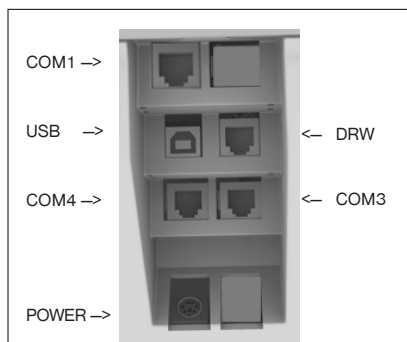

Obrázok 2.3 – Externé zariadenia pripojiteľné k pokladniciam Euro-100T

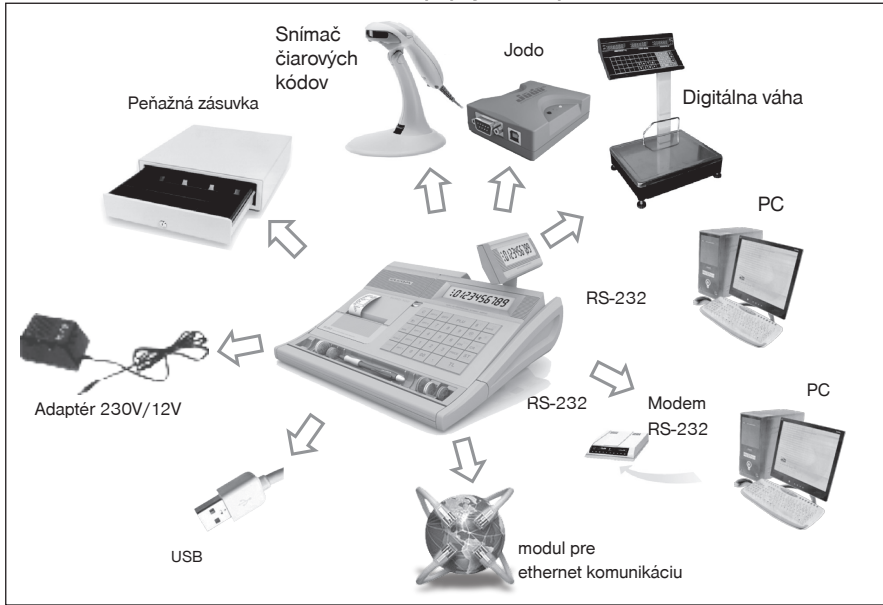

## KLÁVESNICA POKLADNICE EURO-100T

Klávesnica pokladnice je rozdelená na tri základné skupiny klávesov - klávesy tovarových skupín, numerické (číselné klávesy) a funkčné klávesy.

Ak sú na klávese dve funkcie, je potrebné jednotlivé funkcie vyberať nasledovne: funkcia v dolnej časti klávesu je vybavená priamym stlačením klávesu, pri výbere hornej funkcie je potrebné pred samotným stlačením pridržať kláves  (SHIFT).





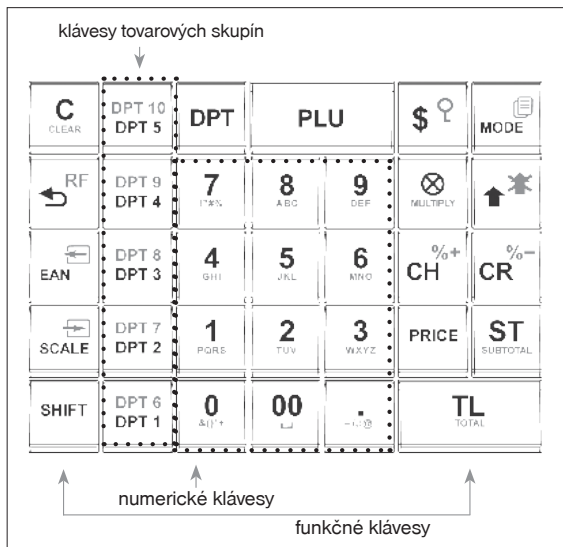







Klávesnica je veľmi komfortná a pripravená pre celodennú prácu. Klávesy sú pre rýchlu orientáciu označené veľkými a jednoduchými ikonami.

Obrázok 2.4 – Klávesnica pokladnice Euro-100T a jej delenie



**Upozornenie:** Klávesnica je zariadenie citlivé na zvýšenú prašnosť, vlhkosť a špinu. Na čistenie plastov klávesnice používajte suchú a mäkkú látku. Nikdy nepoužívajte také čistiace prostriedky ako benzín a rôzne riedidlá. Použitie takýchto chemikálií môže viesť k zničeniu plastu klávesnice alebo jeho farby. Na čistenie silno znečistených plastov klávesnice odporúčame použiť čistiaci sprej 3M.

## NÁZVY A FUNKCIE TLAČIDIEL

- ... Numerické klávesy slúžia na zadávanie číselných údajov a textu v „P“ režime.
- ... Klávesy tovarových skupín. Používajú sa pri účtovaní tovaru pomocou tovarových skupín. V režime „X“ a „Z“ sa používajú na vyvolanie správy tovarových skupín (oddelení). V režime „P“ sa používajú na programovanie tovarových skupín.
-  Kláves ZMAZAŤ sa používa na vymazanie čiastky, ktorá bola chybné zadaná z numerickej klávesnice. Tento kláves tiež ruší chybné zadanú funkciu a zvukovú signalizáciu CHYBA/ALARM. Pri písaní textu ruší chybné zadané znaky.
-  Kláves STORNO sa používa na opravu už zaúčtovanej položky. V režime „P“ sa používa na programovanie funkčného textu.
-   Kláves VRÁTENIE umožňuje vrátenie tovaru pri reklamácii, napr. za poškodenie tovaru. Taktiež sa používa počas predaja alebo ako samostatná operácia vrátenia vratných obalov. V režime „P“ sa používa na programovanie daní.
-   Pri otvorenom nákupe („R“ alebo „T“) slúži na zrušenie zaúčtovanej položky po zadaní čísla PLU, ktoré bolo zaúčtované predtým.
-   Pri otvorenom nákupe („R“ alebo „T“) slúži na zrušenie zaúčtovanej skupiny po zadaní čísla DPT, ktoré bolo zaúčtované predtým.



V režimoch „R“ a „T“ je po stlačení klávesu EAN možné zadanie čiarového kódu tovaru. V režime „P“ sa používa na programovanie dolného textového loga účtenky. Pri programovaní sa týmto klávesom tlačia konkrétne naprogramované hodnoty.



Pri prepojení pokladnice s elektronickými váhami sa kláves VÁHY používa na načítanie hmotnosti váženeho tovaru do pokladnice a v režime „X“ na vytlačenie textového žurnálu.



Kláves VÝBER sa používa na zaznamenanie vydania hotovosti alebo šekov z pokladnice ako neobchodnej transakcie. Používa sa na odvod tržby z pokladnice. V režime „P“ sa používa na programovanie horného textového loga účtenky. V „X“ režime sa používa na vyvolanie Podrobnej intervalovej uzávierky.



Kláves VKLAD sa používa na zaznamenávanie prijatých platieb, keď nebola vykonaná žiadna obchodná operácia. Je to napríklad vloženie dennej počiatočnej hotovosti do peňažnej zásuvky. V režime „P“ sa používa na programovanie systémových príznakov. V „X“ režime sa používa na vyvolanie Súhrnnej intervalovej uzávierky.



Kláves ZÁSUVKA sa používa na vytlačenie zákaznickeho alebo iného referenčného čísla na účtenke. Používa sa tiež na otvorenie peňažnej zásuvky bez predaja.



Kláves HESLO sa používa v režime „R“ na prihlasovanie a odhlasovanie pokladníkov pomocou hesla. Tým je zodpovednosť za transakciu rozdelená na jednotlivých pokladníkov. Meno prihláseného pokladníka sa tlačí na účtenke. V režime „X“ a „Z“ sa používa na vyvolanie správy pokladníkov. V režime „P“ sa používa na programovanie pokladníkov.



Kláves POSUV posúva pásku účtenky bez tlačie. Stlačením tlačidla sa páska posunie o cca 1,5 cm.



Kláves NÁSOBIŤ sa používa na násobenie, ak sa účtuje viac kusov z tej istej tovarovej položky. Používa sa tiež na zobrazenie času v režime registrácie. V režime „X“ sa týmto tlačidlom zapína alebo vypína trvalé podsvietenie displejov.



Kláves CENA umožňuje ručné zadanie ceny tovarovej položky, ktorá nahradí naprogramovanú cenu PLU alebo naprogramovanú cenu DPT. Taktiež v režime „R“ a „T“ sa používa na prepnutie a prepočítanie hodnoty nákupu do vedľajšej (cudzej) meny, pokiaľ táto mena je aktívna. V režime „P“ sa používa na rýchle programovanie cien tovarových položiek.



Tlačidlo PLU (PRICE LOOK UP) dáva možnosť pomocou čísla položky vyvolať naprogramované údaje o cene položky, názve, tovarovej skupine, DPH a pod. V „R“ alebo „T“ režime sa používa na predaj tovaru cez PLU. V režime „X“ a „Z“ sa používa na vyvolanie správy PLU. V režime „P“ sa používa na programovanie tovarových položiek.



Tlačidlo PLU náhľad slúži v „R“ a „T“ režime počas otvorenej účtenky alebo po jej ukončení na zobrazenie údajov o zvolenej položke. Postupne sa zobrazí jej cena, názov a čiarový kód stláčaním klávesu (MEDZISÚČET).



Kláves REŽIM sa používa na prepínanie jednotlivých režimov pokladnice. Týmto klávesom sa tiež vychádza z Úsporného režimu.



Po ukončení transakcie je možné stlačením klávesu KÓPIA vytlačiť opätovne celú poslednú účtenku. Účtenka je označená názvom „KÓPIA“ a neobsahuje ochranný znak.





Kláves KREDIT sa používa na ukončenie predaja v prípade platby kreditnou kartou. V režime „X“ a „Z“ sa používa na vyvolanie Dennej hodinovej uzávierky.



Kláves ŠEK sa používa na ukončenie transakcie v prípade platby šekom. Používa sa aj v sekvencií vkladu/výberu šekov zo zásuvky. V režime „P“ sa používa na vytlačenie naprogramovaných údajov.



a Tieto dva klávesy sa používajú v registračnom režime pre prirátanie percentuálnej prirážky alebo odpočítanie percentuálnej zľavy, pre dané zaúčtovanie alebo pre celú transakciu podľa na-

programovaných hodnôt. V „X“ režime sú tieto tlačidlá používané na zadanie intervalu pre tlač súhrnnej a podrobnej uzávierky. Kláves percentuálnej prírážky  sa v režime „P“ používa na programovanie predajných jednotiek a kláves percentuálnej zľavy  na programovanie rozšírených prízna- kov.

 ST

Kláves MEDZISÚČET zobrazuje na displeje a tlačí na doklad hodnotu medzisúčtu počas predaja. Pri programovaní v „P“ režime slúži na potvrdenie a uloženie práve vykonanej zmeny programova- nia resp. presun na ďalšiu položku programovania.

 TL

Kláves SPOLU sa používa na ukončenie predaja, v prípade platby hotovosťou. V režime „X“ a „Z“ sa používa na vyvolanie dennej (celkovej) správy.

 SHIFT

Pridržením klávesu SHIFT a stlačením klávesu s dvoma funkciami sa vyvolá funkcia z hornej časti klávesu.

## POPIS DISPLEJOV

### Popis displeja pre účtujúceho a zákazníka

Displej pokladnice Euro-100T pre účtujúceho (pokladníka) a zákazníka je 10-miestny, 7-segmentový LCD displej. Má 10 veľkých číselných segmentov a 3 segmenty v tvare šípky. Tabuľku znakov zobrazovaných na displeji nájdete na konci tohoto manuálu.



Obrázok 2.5 Rozdelenie segmentového LCD displeja



### Ovládanie podsvietenia displejov

Displej pre účtujúceho pokladnic Euro-100T je štandardne vybavený podsvietením. Podsvietenie si môžete podľa potreby jednoducho zapínať, resp. vypínať.



#### Postup pri zapnutí/vypnutí podsvietenia:

1. Prepnite sa do režimu „X“ kombináciou kláves   (REŽIM).
2. Stlačením tlačidla  (NÁSOBIŤ) sa zapína/vypína podsvietenie displejov.



## FISKÁLNY REŽIM POKLADNICE

Pokladnica sa do fiskálneho režimu dostane uvedením do prevádzky servisnou organizáciou. Pred uvedením do prevádzky musia byť všetky tlačové výstupy z pokladnice označené v každom treťom riadku textom „SKÚŠKA POKLADNICE“. Žiadny tlačový výstup nesmie obsahovať ochranný znak. Po uvedení pokladnice do prevádzky, bude ochranný znak tlačенý na pokladničných dokladoch a dennej celkovej uzávierke.

## ZADANIE REŽIMU POKLADNICE

Kombináciou numerického klávesu  až  a klávesu  (REŽIM) je možné zvoliť pracovný režim pokladnice. Takýmto prepínaním je umožnené pracovníkom používajúcim registračnú pokladnicu pracovať v rôznych režimoch (účtovanie, programovanie, tlač uzávierok)

„R“ Registračný režim. Tento režim sa používa pre všetky registrácie a transakcie. Pri prepnutí do tohoto režimu sa na displeji zobrazuje skratka „Označenie režimu“ a „Aktuálny čas“ do doby, kým začnete účtovať.

Prepnutie režimu „R“:  





„X“ Režim sa používa na vytlačenie všetkých druhov správ, ktoré nenulujú predajné údaje pokladnice.

Prepnutie režimu „X“:  



„Z“ Režim sa používa na vytlačenie všetkých druhov uzávierok, ktoré nulujú predajné údaje pokladnice.

Prepnutie režimu „Z“:  



„P“ Režim sa používa na programovanie všetkých hodnôt a parametrov pokladnice.

Prepnutie režimu „P“:  





„T“ Režim tréningu má funkcie režimu „R“, okrem vkladov/výberov ktoré sú zakázané. Tréningový režim je pred uvedením pokladnice do fiškálneho režimu zakázaný. Operácie v tomto režime nie sú zarátavané do uzávierok. Účtenky vytlačené v tomto režime sú označené textom „NEPLATNÝ DOKLAD“.

Prepnutie režimu „T“:  



#### Dôležité upozornenie: Podľa §9 bod 5:



*“Doklady označené slovami „NEPLATNÝ DOKLAD“ alebo „VKLAD“ je podnikateľ povinný uchovávať po dobu jedného roka od konca kalendárneho roka, v ktorom boli vyhotovené”.*

„ÚSPORNÝ REŽIM“ Pokladnica sa prepne do „Úsporného režimu“ vtedy, keď sa v určenom časovom limite (viď. kapitola o programovaní príznak 6, číslica 3) na nej nevykonáva žiadna činnosť. V „Úspornom režime“ má pokladnica nízku spotrebu energie. Všetky klávesy, okrem klávesu  (REŽIM) sú v tomto móde nefunkčné. Stlačením klávesu  sa úsporný režim zruší. Pokladnica sa prepne do tohto režimu len v prípade, ak je napájaná z interného akumulátora. Ak je pokladnica napájaná z externého zdroja, do úsporného režimu sa neprepne.



Počas online komunikácií (sťahovanie žurnálu, online predaj a programovanie pokladnice) nie je možné ovládať pokladnicu prostredníctvom klávesnice alebo periférií. Zrušíť PC komunikáciu je možné stlačením klávesu  (ZMAZAŤ).



Pokiaľ je na displeji pokladnice zobrazené „HESLO“, znamená, že predchádzajúci pokladník sa odhlásil zo svojho pokladničného účtu a na ďalšie použitie je potrebné zadať heslo. Pokiaľ neboli zmenené heslá pokladníkov, heslo je poradové číslo pokladníka. Konkrétne Pokladník 1 má heslo „1“ a Pokladník 4 má heslo „4“. Zadajte heslo a potvrdte ho tlačidlom   (HESLO).

## ZAVEDENIE PAPIEROVEJ PÁSKY DO TLAČIARNE

Pokladnica Euro-100T používa tepelné papierové pásky Elcom šírky 28 mm. Páska slúži ako tlačový výstup z registračnej pokladnice.

Odporúčame používať len kvalitné pásky s návinom (priemerom) 55 mm. Pre správnu funkciu pokladnice je dôležité presvedčiť sa, či je tlač na tepelných páskach dostatočne sýta. V prípade problémov kontaktujte autorizovaného predajcu pokladnic Euro-100T.

*Poznámka: Vo fiskálnych verziách pokladnice sa nenachádza páska žurnálu a navijacia cievka, keďže žurnál sa netlačí, ale uchováva v elektronickej podobe.*

Obrázok 2.6 – Zavedenie papierových pásk do tlačiarne pokladnice

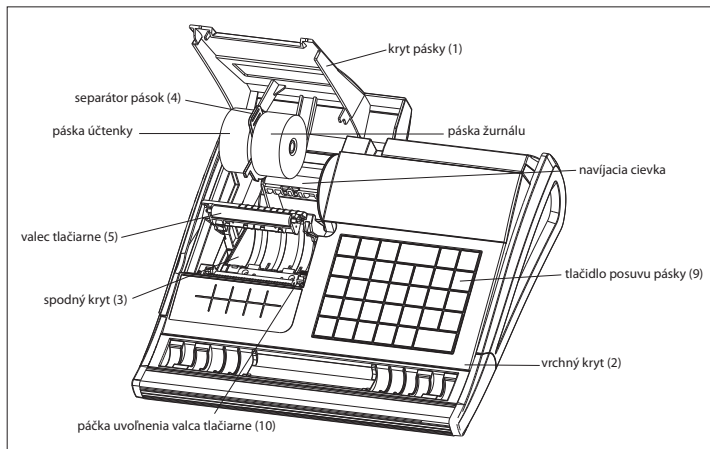



Postup zavedenia papierovej pásky do pokladnice Euro-100T (čísla zodpovedajú obrázku 2.6 a 2.7):

Nadvihnite kryt pásovk (1) vid'. obr. 2.6. Vyberte separátor pásovk (4) a prázdny kotúčik nahraďte novým. Separátor s páskou vložte späť do spodného krytu (3). Potiahnite za páčku uvoľnenia valca tlačiarne (10), ktorým uvoľníte valec tlačiarne (5) a zdvihnite ho. Podržte koniec pásky preklopený cez vrchný kryt (2) a pritlačte valec (5) na pôvodné miesto (bude počuť cvaknutie pri zaistení valca). Zatláčte kláves posuvu pásky (9), aby ste sa presvedčili o správnosti posuvu pásky. Zavrite kryt pásovk (1).

Obrázok 2.7 – Otváranie krytu pásovk

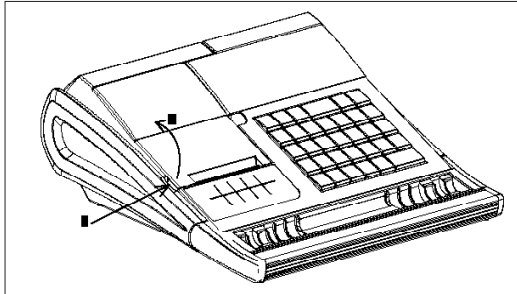

## Používanie a skladovanie papierových pásovk

Podmienky správneho skladovania termo pásovk dodávaných firmou Elcom s. r. o., pri ktorých výrobca garantuje stálosť tlače minimálne na 5 rokov:

- izbová teplota 18 až 25 °C,
- relatívna vlhkosť vzduchu max. 40 až 60 %,
- zabránenie prístupu svetla.

### Medzi vplyvy limitujúce stálosť tlače patria:

- dlhšie pôsobenie teploty nad 40 °C,
- uschovanie vo vlhkom alebo mokrom prostredí,
- kontakt s mäkkými materiálmi (skladovanie v PVC fóliách), s rozpúšťadlami, zmäčkovadlami, lepidlami, s uhľovým a samoprepisovacím papierom, priame svetlo.

Pri lepení uzávierok do knihy pokladnice a tržieb nanášajte lepidlo len na nepotlačené konce papierových pásovk, aby nedošlo k znehodnoteniu vytlačených údajov. V prípade nedodržania skladovacích podmienok alebo používania nekvalitných papierových pásovk, firma Elcom neručí za kvalitu tlače a uchovávanie údajov.

Ak je na papierovej páске zobrazený farebný pás označujúci koniec pásky, vymeňte túto papierovú pásku čo najskôr za novú. Neskorá výmena pásky môže poškodiť tlačiareň, prípadne skrátiť jej životnosť, alebo spôsobiť nedotlačenie práve tlačeného dokladu.

## VYSÚVANIE ZÁKAZNÍCKEHO DISPLEJA:

- otvorte kryt pásovk (vid'. kapitola „Zavedenie papierových pásovk do tlačiarne“),
- uchopte zákaznicky displej palcom a prostredníkom na miestach označených šípkou č. 1 a ťahajte displej smerom nahor (obr. 2.8),
- displej je v max. polohe fixovaný. Túto polohu dosiahnete miernym prekonaním dorazu pri vysúvaní displeja, kedy budete počuť zacvaknutie,
- displej je možné v tejto polohe otáčať v rozsahu 270 °C.

Obrázok 2.8 – Vysúvanie zákaznickeho displeja

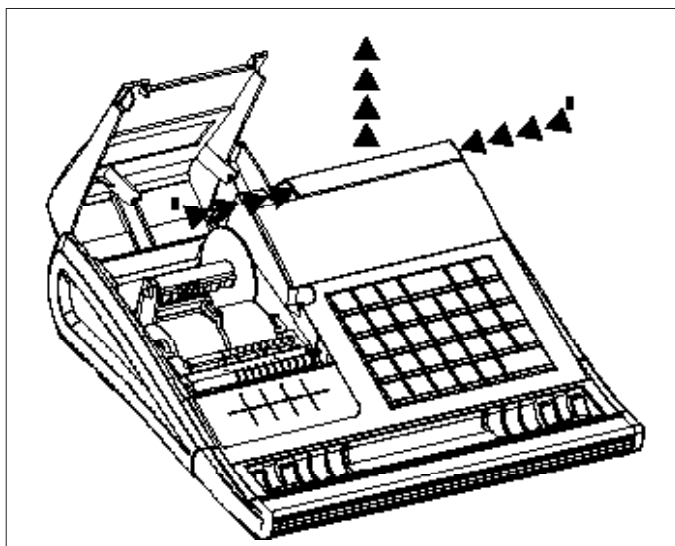

### **UCHYTIENIE PRIEHRADKY NA MINCE K POKLADNICI**

Pre zjednodušenie prenosu pokladnice a jej príslušenstva je možné priehradku na mince uchytiť k spodnej časti pokladnice prostredníctvom dvoch gumičiek dodávaných v balení s pokladnicou. Spôsob uchytenia je naznačený na obrázku 2.9.

Obrázok 2.9 – Uchytenie priehradky na mince k pokladnici

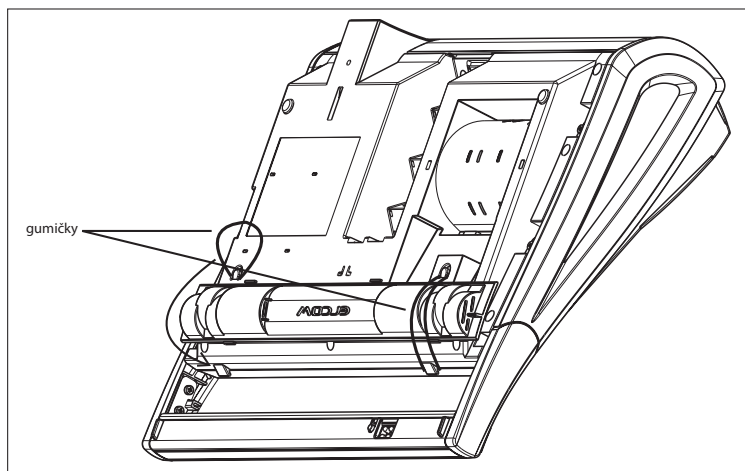

***PROGRAMOVANIE  
POKLADNICE***

## ODPORÚČANÝ POSTUP PRI PROGRAMOVANÍ POKLADNICE

Pri programovaní jednotlivých funkcií pokladnice odporúčame užívateľovi programovať pokladnicu v tomto poradí: systémové príznaky, daňové hladiny, rozšírené príznaky, pokladníkov, predajné jednotky, tovarové skupiny, tovarové položky.

### PROGRAMOVANIE SYSTÉMOVÝCH PRÍZNAKOV





Skôr, ako začnete pokladnicu programovať, odporúčame si časť PROGRAMOVANIE PRÍZNAKOV prečítať aspoň raz celú!

**Poznámka:** Ak sú na klávese dve funkcie, funkcia v dolnej časti klávesu je vybraná priamym stlačením, pri výbere hornej funkcie je potrebné pred samotným stlačením pridržať  (SHIFT).



### Počítačové programovanie systémových príznakov

Systémové príznaky sú údaje, ktoré majú hlavný vplyv na správnu funkčnosť celej pokladnice (počet desiatinných miest, zaokrúhľovanie, dátum, čas a pod.)



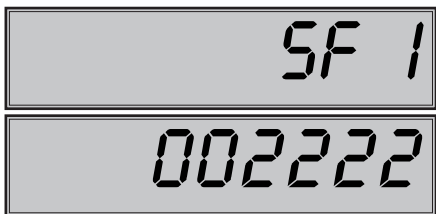



Postup pri programovaní systémových príznakov:

- 1) Pokladnicu prepnite do režimu „P“:   Režim „P“ môže nastaviť len pokladník, ktorý má prístupové právo do programovacieho režimu (viď. kapitola Programovanie pokladníkov).
- 2) Stlačte kláves   (VKLAD).
- 3) Po zadaní potrebných hodnôt príznaku, stlačením klávesu  (MEDZISÚČET) uložíte zadanú hodnotu príznaku. Podobne pokračujete, kým naprogramujete všetky potrebné príznaky.







- 4) Naprogramované nastavenia príznakov si môžete vytlačiť stlačením klávesu  (ŠEK). Tlač hodnoty konkrétneho naprogramovaného príznaku je možná stlačením klávesu  (EAN).
- 5) Programovanie ukončíte stlačením  (SPOLU).

### Oprava systémových príznakov

- 1) Aby ste mohli zmeniť nastavenie ktoréhokoľvek zo systémových príznakov, prepnite pokladnicu do režimu „P“:  
- 2) Zadajte číslo príznaku, ktorého hodnotu chcete upravovať a stlačte kláves   (VKLAD)
- 3) Zadajte novú hodnotu príznaku a stlačte tlačidlo  (MEDZISÚČET).
- 4) Nové naprogramované nastavenie príznaku si môžete vytlačiť stlačením klávesu  (ŠEK).
- 5) Programovanie ukončíte stlačením klávesu  (SPOLU).

### Vytlačenie nastavenia systémových príznakov

Ak sa nachádzate v programovacom režime, stlačením klávesu   (VKLAD) zvolíte programovanie príznakov a stlačením klávesu  (ŠEK) vytlačíte nastavenia príznakov. Vytlačiť hodnoty konkrétneho programovacieho príznaku je možné stlačením klávesu  (EAN).

**Príznak 1 - počet desatinných miest pre zobrazovanie cien a DPH, spôsob zaokrúhľovania****Tabuľka 3.1 - Vysvetlivky k programovaniu systémového príznaku č.1**

Čísl.	Nast. hodnota	Význam	Platné hodnoty
	Hlavná mena EUR		
1	0	Spôsob zaokrúhľovania	0 – od 5 hore, 1 – hore, 2 – dole, 3 – štvrtinové
2	0	Spôsob výpočtu dane	0 – DPH je súčasťou ceny, 1 – DPH je dopočítané k cene.
3	2	Počet desatinných miest pre zaokrúhľovanie ceny nákupu	0 – 2
4	2	Počet desatinných miest, na ktoré sa má zaokrúhľovať daň	0 – 3
5	2	Počet desatinných miest, na ktoré sa má zaokrúhľovať cena	
6	2	Počet desatinných miest pre zobrazovanie ceny, dane a pre programovanie ceny tovarových položiek a skupín	

**Poznámka:** Hodnoty prvého systémového príznaku (okrem príznaku pre zaokrúhlenie) je možné meniť iba pred uvedením pokladnice do prevádzky.

Prvú číslicu prvého systémového príznaku (zaokrúhlenie) je možné zmeniť aj po uvedení pokladnice do fiskálneho režimu, ale musí byť po dennej uzávierke.

- k prvej číslici: štvrtinové zaokrúhľovanie je zaokrúhľovanie na 50 centov. T. j. od x.00 do x.24 sa zaokrúhľuje na x.00, od x.25 do x.74 sa zaokrúhľuje na x.50 a od x.75 do x.99 sa zaokrúhľuje na (x+1).00
- k druhej číslici: ak DPH je súčasťou ceny (prednastavená hodnota) to znamená, že ceny tovarových položiek a tovarových skupín uvádzame s DPH, v opačnom prípade používame ceny bez DPH a pokladnica následne DPH prirába k danej cene
- k tretej až šiestej číslici: Počet miest pre zaokrúhľovanie musí byť vždy menší, najvyšší rovný počtu miest na ktoré sa zobrazuje. Počet miest pre zaokrúhľovanie nákupu musí byť menší, najvyšší rovný počtu miest pre zaokrúhľovanie cien. Rozdiel počtu miest pre zaokrúhľovanie nákupu a cien môže byť maximálne 1.

**Príznak 2 - výpis dane, počet riadkov loga, voľné riadky****Tabuľka 3.2 - Vysvetlivky k programovaniu systémového príznaku č. 2**

Čísl.	Zákl. nastav.	Význam	Platné hodnoty
1	1	Tlač daňových údajov	0 - údaje o daniach sa netlačia na účtenku, 1 - údaje o daniach sa tlačia na účtenku
2	0	Formát zobrazovania dátumu	0 - deň, mesiac, rok, 1 - mesiac, deň, rok
3	3	Počet desatinných miest pre zadávanie množstva	0 – 3
4	2	Počet desatinných miest pre zobrazenie jednotkových cien (PLU/DPT)	0 – 3
5	0	Nastavenie správy klávesu  (NÁSOBIŤ)	0 – výpočet zlomkového množstva 1 – výpočet dvakrát násobeného množstva

### Príznak 3 - číslo pokladnice



Číslo účtenky ako aj číslo pokladničného dokladu je nulované vždy po dennej uzávierke.

**Tabuľka 3.3 - Vysvetlivky k programovaniu systémového príznaku č.3**

Čísl.	Zákl. nastav.	Význam	Platné hodnoty
1-2	01	Číslo pokladnice	1 - 99

### Príznak 4 - vynútené operácie

**Tabuľka 3.4 - Vysvetlivky k programovaniu systémového príznaku č.4**

Čísl.	Zákl. nastav.	Význam	Platné hodnoty
1	1	Výpis hodnoty medzisúčtu na tlačiarňi po stlačení klávesy  (MEDZISÚČET)	0 - nie, 1 - áno
2	0	Povinné stlačenie klávesy  (MEDZISÚČET) pri ukončení predaja	0 - nepovinné, 1 - povinné
3	0	Povinné zadávanie čísla kreditnej karty pri platení kartou	0 - nepovinné, 1 - povinné
4	0	Povinné zadávanie platenej hodnoty	0 - nepovinné, 1 - povinné

### Príznak 5a - komunikácia s PC a platobným terminálom

**Tabuľka 3.5 - Vysvetlivky k programovaniu systémového príznaku č.5a**

Čísl.	Zákl. nastav.	Význam	Platné hodnoty
1	5	Port pre komunikáciu s PC	0 - nie je povolený, 1 - COM1, 3 - COM3, 4 - COM4, 5 - USB
2	1	Programovanie komunikačnej rýchlosti pre PC	0 - 9600, 1 - 38400, 2 - 57600
3	0	Smer prenosu dát v režime PC-ONLINE	0 - údaje o predaji môžu byť len prijímané z PC, 1 - údaje o predaji môžu byť prijímané z PC aj vysielané do PC
4	0	nevyužitý	
5	0	nevyužitý	
6	0	Replikovanie PC portu na zariadení JODO (iba COM1)	0 - USB, 1 - RS232
7	0	Žapnutie replikovaných portov pre zariadenie JODO	0 - Neaktívne, 1 - Aktívne

**Poznámka:** V prípade komunikácie s PC cez USB port je nutné pred pripojením pokladnice k PC nainštalovať do počítača USB ovládač, ktorý nájdete na CD dodávanom s pokladnicou, alebo si ho môžete stiahnuť z [www.elcom.eu](http://www.elcom.eu).

**Príznak 5b - konfigurácia snímača čiarového kódu, váh**

**Tabuľka 3.6 - Vysvetlivky k programovaniu systémového príznaku č.5b**

Čísl.	Zákl. nastav.	Význam	Platné hodnoty
1	0	Port pre komunikáciu pre snímač čiarového kódu	0 - nie je povolený, 1 - COM1, 3 - COM3, 4 - COM4, 7 - replikovaný port zariadenia JODO
2	3	Programovanie komunikačnej rýchlosti pre snímač čiarového kódu	0 - 1 200 Bd, 1 - 2 400 Bd, 2 - 4 800 Bd, 3 - 9 600 Bd, 4 - 19 200 Bd
3	0	Programovanie koncového znaku pre snímač čiarového kódu	0 - CR LF, 1 - CR, 2 - LF
4	0	Port pre elektronické váhy č. 1	0 - nie je povolený, 1 - COM1, 3 - COM3, 4 - COM4, 7 - replikovaný port zariadenia JODO
5	0	Výber komunikačného protokolu pre elektronické váhy č. 1	0 - CAS Morcan, MARTES T, 1 - euro váhy, MARTES M, 2 - Macca K, 3 - DIBAL, 4 - Motex R, 6 - Mettler Toledo, 7 - ACOM, 8 - CAS Morcan TP2
6	0	Port pre elektronické váhy č. 2	0 - nie je povolený, 1 - COM1, 3 - COM3, 4 - COM4, 7 - replikovaný port zariadenia JODO
7	0	Výber komunikačného protokolu pre elektronické váhy č. 2	0 - CAS Morcan, MARTES T, 1 - euro váhy, MARTES T, 2 - Macca K, 3 - DIBAL, 4 - Motex R, 6 - Mettler Toledo, 7 - ACOM, 8 - CAS Morcan TP2

**Poznámka:** Dve a viac zariadení nemožno priradiť k tomu istému portu.

**Príznak 5c - nastavenie parametrov externého prevodníka RS-485**

**Tabuľka 3.7 -Vysvetlivky k programovaniu systémového príznaku č.5c**

Čísl.	Zákl. nastav.	Význam	Platné hodnoty
1	0	Pripojenie manuálne ovládaného externého prevodníka RS-485	0 - nie, 1 - áno
2	1	Aktívna úroveň signálu pre ovládanie prevodníka RS-485	0, 1
3-6	0000	Čas v desiatkach $\mu s$ [ $\mu s \times 10$ ], ktorý musí pokladnica počkať pred začatím vysielania pakety.	0 až 2 000 t. j. 0 - 20 000 [ $\mu s$ ])

**Poznámka:** Pre použitie manuálne ovládaného externého prevodníka RS-485 na portoch COM1 je nutné pripojiť výhradne prevodník Elcom. Porty COM 3 a COM4 sú bez tohto obmedzenia.

**Príznak 6 - tlač loga, úsporný režim**

**Tabuľka 3.8 - Vysvetlivky k programovaniu systémového príznaku č.6**

Čísl.	Zákl. nastav.	Význam	Platné hodnoty
1	1	Tlač horného grafického loga	0 - logo nie je tlačené 1 - logo je tlačené
2	1	Tlač dolného grafického loga	
3	1	Úsporný režim	0 - úsporný režim je neaktívny, 1 - po 1 min., 2 - po 5 min., 3 - po 10 min., 4 - po 15 min.

**Poznámka:** Grafické logo je možné do pokladnice naprogramovať prostredníctvom programového vybavenia Euro2A.

### Príznak 7 - limit a hodnota percentuálnej prirážky

Presun z programovania limitu (číslice vľavo) sa vykonáva klávesom  (MEDZISÚČET).

**Tabuľka 3.9 - Vysvetlivky k programovaniu systémového príznaku č.7**

Čísl.	Zákl. nastav.	Význam	Platné hodnoty
1-2 číslica	00	Limit pre ručné zadanie prirážky počas predaja	00-99
3-6 (pravá)	0.00	Naprogramovaná hodnota prirážky (pre naprogramovanie 10% zadajte 1 0 0 0)	0.00-99.99

### Príznak 8 - limit a hodnota percentuálnej zľavy

Presun z programovania limitu (číslice vľavo) na programovanie hodnoty (číslice vpravo) sa vykonáva klávesom  (MEDZISÚČET).

**Tabuľka 3.10 - Vysvetlivky k programovaniu systémového príznaku č.8**

Čísl.	Zákl. nastav.	Význam	Platné hodnoty
1-2 číslica	00	Limit pre ručné zadanie zľavy počas predaja	00-99
3-6 (pravá)	0.00	Naprogramovaná hodnota zľavy (pre naprogramovanie 10% zadajte 1 0 0 0)	0.00-99.99

### Príznak 9 - nastavenie času

**Tabuľka 3.11 - Vysvetlivky k programovaniu systémového príznaku č.9**

Číslice	Zákl. nastav.	Význam	Platné hodnoty
1-2	12	Hodiny	00-23
3-4	00	Minúty	00-59

### Príznak 10 - nastavenie dátumu

Pokladnica automaticky rozoznáva prestupné roky a presný počet dní v jednotlivých mesiacoch.

**Tabuľka 3.12 - Vysvetlivky k programovaniu systémového príznaku č.10**

Čísl.	Zákl. nastav.	Význam	Platné hodnoty
1-2	01	Deň	01-31
3-4	01	Mesiac	01-12
5-6	06	Rok	06-99 (2006 - 2099)





**Poznámka:** dátum nie je možné nastaviť na menšiu hodnotu ako je dátum poslednej uzávierky alebo prvej účtenky v danom dni.

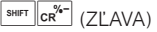

## PROGRAMOVANIE ROZŠÍRENÝCH PRÍZNAKOV

Rozšírené príznaky sú konfigurovateľné údaje, ktoré vám umožňujú zvoliť si nastavenia automatického sťahovania kontrolných záznamov (žurnálov) do zariadenia JODO, príznakov čiarového kódu, tlačie čísla PLU a času na účtenku, spôsob vyhľadávania PLU z vážených a cenových čiarových kódov.

Postup pri programovaní príznakov:

- 1) Prepnete pokladnicu do „P“ režimu zadaním sekvencie 
- 2) Stlačte kláves  (ZĽAVA)
- 3) Po zadaní potrebných hodnôt príznaku, stlačením klávesu  (MEDZISÚČET) uložte zadanú hodnotu príznaku a pokladnica je pripravená na programovanie nasledujúcich príznakov.
- 4) Naprogramované nastavenia príznakov si môžete vytlačiť stlačením klávesu  (ŠEK).
- 5) Programovanie ukončíte stlačením  (SPOLU).

### Prvý príznak rozšírených príznakov

Pokiaľ používate zariadenie JODO (Journal Downloader) na zálohovanie kontrolných záznamov (žurnálov), tieto príznaky umožňujú voľbu, kedy pokladnica bude žurnál do zariadenia automaticky zasielať.

Tabuľka 3.13 - Vysvetlivky k programovaniu príznaku č. 1

Číslica	Nast. hodnota	Význam	Platné hodnoty
1	0	Automatické sťahovanie žurnálu do Jodo po ukončení účtenky	0 - vypnuté 1- zapnuté
2	0	Automatické sťahovanie žurnálu zariadením Jodo po uzávierke	
3	0	Automatické sťahovanie žurnálu po zaplnení 90% zariadením JODO	

**Poznámka:** Pokiaľ tretia číslica nie je nastavená na 1, prvé dve čísla rozšíreného príznaku sú zanedbané.

### Druhý príznak rozšírených príznakov

Tabuľka 3.14 - Vysvetlivky k programovaniu príznaku č. 2 rozšírených príznakov

Čísl.	Nast. hodnota	Význam	Platné hodnoty
1	0	Spôsob vyhľadávania PLU pri načítaní čiarového kódu s dĺžkou 18 číslic	0 – vyhľadáva na základe celej dĺžky kódu, 1 – ako voľba 0, ale pri neúspechu považuje kód za EAN 13+5 a ignoruje rozširujúcu časť
2	0	Spôsob vyhľadávania PLU pri načítaní čiarového kódu s dĺžkou 15 číslic	0 – vyhľadáva na základe celej dĺžky kódu, 1 – ako voľba 0, ale pri neúspechu považuje kód za EAN 13+2 a ignoruje rozširujúcu časť
3	0	Formát tlačie, ak dôjde k načítaniu a správne vyhľadaniu čiarového kódu s formátom 13+5	0 – netlačí sa, 1 – tlačí a ukladá sa len rozširujúca časť, 2 – tlačí a ukladá sa celý čiarový kód
4	0	Formát tlačie, ak dôjde k načítaniu a správne vyhľadaniu čiarového kódu s formátom 13+2	0 – netlačí, 1 – tlačí len rozšírenú časť, 2 – tlačí celý čiarový kód
5	0	Formát tlačie, ak dôjde k načítaniu a správne vyhľadaniu čiarového kódu s inou dĺžkou alebo ak bolo PLU načítané pomocou čísla PLU alebo ak bolo načítané PLU s dĺžkou 15/18 a v databáze bol zistený rovnaký čiarový kód o danej dĺžke (nepokladá sa tak za EAN 13+2 respektíve EAN 13+5)	0 – netlačí, 1 – tlačí celý 18- miestny kód naprogramovaný pre dané PLU





### Tretí príznak rozšírených príznakov

Tabuľka 3. 15 - Vysvetlivky k programovaniu príznaku č. 3 rozšírených príznakov

Čísl.	Nast. hodnota	Význam	Platné hodnoty
1	0	Tlač čísla PLU pri položke nákupu	0 - vypnuté, 1 - zapnuté
2	0	Spôsob vyhľadávania PLU z vážených a cenových čiarových kódov	0 - PLU je vyhľadávané na základe čísla PLU, 1 - PLU je vyhľadávané na základe EAN kódu

**Poznámka:** V prípade hodnoty 1, je potrebné pre naprogramovanie váženého (cenového) čiarového kódu pri programovaní danej tovarovej položky zadať, alebo zoskenovať vážený (cenový) čiarový kód v celej jeho dĺžke. Pri vyhľadávaní sa však bude brať do úvahy len prvých 6 čísiel z celého EAN kódu.

### Vytlačenie nastavenia rozšírených príznakov

Ak sa nachádzate v programovacom režime, stlačením klávesu   (ZĽAVA) zvolíte programovanie rozšírených príznakov a stlačením klávesu  (ŠEK) vytlačíte nastavenia jednotlivých príznakov. Vytlačenie hodnoty konkrétneho programovaného príznaku je možné uskutočniť stlačením klávesu  (EAN).





### PROGRAMOVANIE DAŇOVÝCH SADZIEB

Pokladnica umožňuje pracovať so 6 sadzbami dane z pridanej hodnoty a jednou nezdaniteľnou hladinou (tá je označená ako G a nie je možné ju editovať). Jednu daňovú hladinu je možné priradiť k faktúram, potom sa táto daňová hladina bude používať výlučne len pre evidenciu úhrad faktúr, čo je špeciálny typ fiskálneho dokladu, ktorý je možné vytlačiť v registračnom režime (viď kapitola Úhrada faktúry). Sadzby daňových hladín je potrebné naprogramovať v súlade s platnou legislatívou. Daňovej hladine vyhradenej pre faktúry je automaticky priradená sadzba 0%, lebo pri evidencii úhrady faktúry sa eviduje úhrada celej sumy ktorá je na faktúre vyčíslená vrátane dane. Programovanie sadzieb daní je možné vykonať len po vykonaní dennej a mesačnej Z (celkovej) uzávierky!





Podľa zákona č. 289 / 2008 Z. z. § 4 ods. 4 písm. b ) bod 7 je povolených 20 zmien daňových sadzieb.

V prípade, že pokladnica bola fiskalizovaná (uvedená do prevádzky) so štyrmi daňovými sadzbami, pokladnica bude naďalej používať 4 sadzby

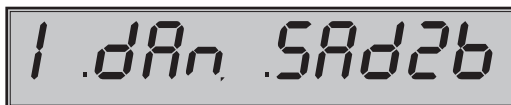
Postup pri programovaní sadzby dane:

- 1) Pokladnicu prepnete do režimu „P“ stlačením  .
- 2) Stlačte tlačidlo   (VRÁTENIE). Na displeji sa zobrazí číslo programovanej daňovej hladiny a jej sadzba.



- 3) Zadajte sadzbu dane. Ak potrebujete zakázať (zneaktívniť) konkrétnu daňovú hladinu, naprogramujte jej sadzbu 100.00 % alebo vyššiu. Ak chcete daňovej hladine priradiť faktúry stlačte kláves  (DPT1). Na displeji sa namiesto sadzby dane zobrazí text „Faktúry%“. Faktúry je možné priradiť len jednej daňovej hladine.
- 4) Stlačte tlačidlo  (MEDZISÚČET) na uloženie naprogramovanej hodnoty a v menu sa presuniete na ďalšiu daňovú hladinu.
- 5) Programovanie daní ukončíte stlačením tlačidla  (SPOLU). Pokiaľ boli vykonané zmeny, pokladnica požiada potvrdenie pre uloženie zmien a ich zápisu do fiskálnej pamäte. Potvrdenie sa uskutoční stlačením tlačidla  (MEDZISÚČET), zrušenie tlačidlom  (ZMAZAŤ)



Zmenené hodnoty sa stanú platnými až pri ukončení programovania daní a po potvrdení ich uloženia obsluhou pokladnice (predpokladom pre uloženie nových sadzieb daní je aj voľné miesto vo fiskálnej pamäti, ktorá má kapacitu 20 zmien sadzieb daní).

### Oprava hodnôt dane

- 1) Prepnite pokladnicu do režimu „P“ stlačením **4** **MODE**.
- 2) Zadajte číslo daňovej hladiny a stlačte tlačidlo **SHIFT** **RF** (VRÁTENIE).
- 3) Začnite programovať ako pri programovaní dane (pozri hore). Hodnoty dane je možné meniť iba po vykonaní dennej (celkovej) uzávierky.
- 4) Nové naprogramovanie daňovej hladiny si vytačíte stlačením klávesu **CH** **CH\*** (ŠEK).
- 5) Opravy ukončíte stlačením tlačidla **TL** (SPOLU).

### Vytačenie hodnôt dane

Naprogramované hodnoty si môžete overiť ich vytačením po stlačení tlačidla **CH** **CH\*** (ŠEK) v režime programovania dane. Ak sa nachádzate v inom režime programovania, stlačte tlačidlo **SHIFT** **RF** (VRÁTENIE) a potom tlačidlo **CH** **CH\*** (ŠEK). Vytačenie sadzby daňovej hladiny je možné stlačením tlačidla **EAN** (EAN).

### PROGRAMOVANIE TEXTOVÉHO LOGA ÚČTENKY



Pokladnica umožňuje vytačiť na začiatku a konci účtenky horné a dolné textové logo. Horné textové logo (tzv. hlavička) umožňuje vytačiť až 9 riadkov loga, ktoré musia obsahovať údaje o subjekte (obchodné meno, sídlo, prevádzku). Kapacita dolného textového loga je 5 riadkov. Každý riadok umožňuje vytačiť 18 znakov normálnej šírky, alebo 9 znakov dvojnásobnej šírky. Podrobnejšie vysvetlenie editácie textov nájdete na konci kapitoly.

Údaje DKP, DIČ a IČ DPH sa zadávajú pred fiskalizáciou a nie sú súčasťou textového loga. Túto operáciu vykonáva servisná organizácia.









Postup pri programovaní loga:

- 1) Pokladnicu prepnite do režimu „P“ stlačením **4** **MODE**.
- 2) Stlačte tlačidlo **SHIFT** **EAN** (VÝBER) na editáciu horného textového loga a tlačidlo **EAN** (EAN) na editáciu dolného textového loga.
- 3) Na displeji sa najprv zobrazí počet tlačенých riadkov pre horné (HL) alebo dolné (DL) textové logo. Pre činnosť pokladnice nie je nutné tlačiť až 9 riadkov resp. 5 riadkov. Ak použijete len meno subjektu, adresu (ulica, mesto, PSČ) a neuviedete ďalšie údaje, postačuje nastavenie tlače loga napr. len na 3 riadky. Počet riadkov loga potvrdíte klávesom **ST** (MEDZISÚČET) Za správnosť obsahu a údajov textového loga zodpovedá subjekt. Horné textové logo sa zadáva v procese uvedenia pokladnice do prevádzky a po uvedení do prevádzky ho nie je možné zmeniť! Ak dôjde k zmene údajov o subjekte, je nutná výmena fiskálnej pamäte podľa zákona č. 289/2008 (§11 ods. 1 písm. c).
- 4) Na displeji sa zobrazí popis „**! ri Adot HL**“, ktorý indikuje, že sa programuje prvý riadok loga a následne sa zobrazí naprogramovaný text. Zadajte nové údaje pre celý riadok. Ak urobíte pri programovaní textu chybu, tlačidlom **C** (ZMAZAŤ) je možné postupne opraviť predchádzajúce znaky.





- 5) Stlačte tlačidlo  (MEDZISÚČET). Displej zobrazí nasledujúci riadok, ktorý budete programovať.
- 6) Programovanie riadkov loga ukončíte stlačením klávesu  (SPOLU).

## Oprava riadkov loga

- 1) Prepnite pokladnicu do režimu „P“ stlačením  .
- 2) Zadaťte číslo riadku, ktorý chcete upraviť a stlačte tlačidlo   (VÝBER) pre horné logo, resp.  (EAN) pre dolné logo.
- 3) Pokračujte rovnako ako pri horevedenom programovaní loga účtenky.
- 4) Celé logo môžete vytlačiť stlačením  (ŠEK), práve editovaný riadok vytlačíte stlačením  (EAN).
- 5) Opravy riadkov loga opustíte stlačením klávesu  (SPOLU).

## Vytlačenie naprogramovaných riadkov loga

Naprogramované riadky loga si môžete vytlačiť v režime programovania stlačením tlačidla  (ŠEK). Vytlačenie hodnoty konkrétneho programovaného riadku je možné stlačením tlačidla  (EAN).

## PROGRAMOVANIE GRAFICKÉHO LOGA ÚČTENKY

Pokladnica obsahuje horné a dolné grafické logo definované výrobcom pokladnice. Vlastné grafické logo si môžete vytvoriť podľa parametrov definovaných nižšie. Preprogramovanie grafického loga v pokladnici je možné realizovať s použitím komunikačných softvérov (Euro2A, ECR.dll, Com2A.exe, Com32.dll), ktoré sú dostupné na stránke výrobcu ([www.elcom.eu](http://www.elcom.eu)).

Parametre grafického loga:

- formát bmp,
- bitová hĺbka 1bit (čiernobiele, bez stupňov šedej),
- rozmery horného loga 160 x 120 bodov a dolného loga 160 x 180 bodov.





## PROGRAMOVANIE POKLADNÍKOV

Programovanie pokladníkov pozostáva zo štyroch programovateľných údajov:



- meno pokladníka,
- prístupové heslo,
- prístupové práva do režimov pokladnice,
- povolenie operácie vrátenia tovaru.

Pokladnica umožňuje evidovať finančné operácie pre šiestich nezávislých pokladníkov a tlačí ich na „X“ alebo „Z“ uzávierke pokladníkov. Programovanie hesla pokladníka umožní naprogramovať heslo pre každého pokladníka, ktorým sa bude daný pokladník prihlasovať, a tým využívať jednotlivé funkcie pokladnice. Po prihlásení konkrétneho pokladníka bude na účtenkách vytlačené jeho/jej meno a všetky operácie budú evidované pod jeho/jej menom.

Postup pri programovaní pokladníkov:

- 1) Prepnite pokladnicu do režimu „P“ stlačením  .
- 2) Stlačte tlačidlo   (HESLO). Displej zobrazí číslo aktuálne editovaného pokladníka a návestie „1.PoTL NENo“, čo indikuje, že programujete meno pokladníka. Následne sa zobrazí samotné meno pokladníka.





- 3) Zadajte meno pre aktuálneho pokladníka. Meno pokladníka môže mať až desať písmen. Ak počas písania sa dopustíte nejakej chyby, chybné znaky môžete zmazať tlačidlom  (ZMAZAŤ). Detaily o písaní a editácii textov nájdete v osobitnej podkapitole na konci tejto kapitoly.
- 4) Programovanie mena pokladníka ukončíte stlačením klávesu  (MEDZISÚČET). Pokladnica zobrazí návestie o programovaní hesla a hodnotu hesla. Stlačením  (SPOLU) ukončíte celú procedúru programovania (nasledujúce kroky neprebehnú).



- 5) Zadajte heslo pre daného pokladníka. Heslo tvorí postupnosť až štyroch číslic. Pokiaľ pri zadávaní hesla urobíte chybu, môžete chybné číslice zmazať stlačením klávesu  (ZMAZAŤ).

**Pozor: Pokladníkom nie je možné naprogramovať nulové heslo.**

- 6) Programovanie hesla pokladníka ukončíte stlačením klávesu  (MEDZISÚČET). Pokladnica následne zobrazí číslo aktuálneho pokladníka spolu s textom o programovaní príznačkov „1.PoTL Pr15“ a hodnotu nastavenia. Stlačením  (SPOLU) ukončíte celý proces programovania pokladníkov (nasledujúce kroky neprebehnú).



- 7) Naprogramujte príznačky prístupu do režimov pokladnice pre aktuálneho pokladníka podľa tabuľky 3.16. Pokiaľ sa pri zadávaní pomýlite, zmažte nesprávne číslice pomocou klávesu  (ZMAZAŤ).



**Pozor: Pokladníkovi č. 1 nie je možné odoprieť prístup do programovacieho režimu „P“. Programovanie prístupových práv pokladníka ukončíte stlačením klávesu  (MEDZISÚČET).**

Číslica	Význam	Platné hodnoty
1	Právo prístupu do režimu „X“	0 – nie, 1 – áno
2	Právo prístupu do režimu „Z“	
3	Právo prístupu do režimu „P“	
4	Právo prístupu do režimu „T“	

- 8) Pokladnica zobrazí číslo aktuálneho pokladníka spolu s textom o programovaní práv pre vykonanie operácie vrátenia tovaru a následne aktuálne nastavený príznaček pre pokladníka.

Číslica	Význam	Platné hodnoty
1	Právo pre refundáciu	0 – nie, 1 – áno



- 9) Stlačením klávesu  (MEDZISÚČET) začnete programovať nasledujúceho pokladníka. Preto pokračujte krokom 3). Ak stlačíte  (SPOLU), ukončíte programovanie pokladníkov.

## Oprava pokladníkov

- 1) Prepnite pokladnicu do režimu „P“ stlačením **4** **MODE**.
- 2) Zadajte číslo pokladníka, ktorého chcete upraviť a stlačte tlačidlo **SHIFT** **\$** **?** (HESLO).
- 3) Pokračujte rovnako ako pri horeuvedenom programovaní pokladníkov.
- 4) Záznam o všetkých pokladníkoch môžete vytačiť stlačením **CH\*** (ŠEK), práve editovaného pokladníka vytačíte stlačením **EAN** (EAN).
- 5) Opravy pokladníkov opustíte stlačením klávesu **TL** **TOTAL** (SPOLU).

## Vytlačenie naprogramovaných hodnôt pokladníkov

Ak chcete skontrolovať správnosť naprogramovania pokladníkov, stlačte v tomto režime tlačidlo **CH\*** (ŠEK). Ak sa nachádzate len v režime programovania, stlačte najprv tlačidlo **SHIFT** **\$** **?** (HESLO) a potom tlačidlo **CH\*** (ŠEK). Vytlačenie konkrétnej programovanej hodnoty pokladníka je možné stlačením tlačidla **EAN** (EAN).

## PROGRAMOVANIE FUNKČNÉHO TEXTU

V pokladnici je možné programovať len jeden funkčný text a to text pre číslo dokumentu alebo číslo zákazníka, resp. referenčné číslo. Použitie tohto textu závisí na požadovanom druhu využitia zákazníkom. Tento text je možné zmeniť nasledovným spôsobom:

- 1) Prepnite do P režimu 4 Režim
- 2) Stlačte tlačidlo **RF** (VRÁTENIE). Následne na displeji sa zobrazí:



- 3) Zadajte popis textu pre číslo dokumentu.  
V tomto kroku je možné vytačiť aktuálny názov stlačením tlačidla **EAN** (EAN).
- 4) Po zadaní popisu textu pre číslo dokumentu uložte nastavenie tlačidlom **ST** **SUBTOTAL** (MEDZISÚČET). alebo zrušte programovanie funkčného textu tlačidlom **C** (ZMAZAŤ).
- 5) Editáciu funkčného textu ukončíte stlačením klávesu **TL** **TOTAL** (SPOLU).

## PROGRAMOVANIE TOVAROVÝCH SKUPÍN

Pokladnica Euro-100T má 10 tovarových skupín (DPT). Každá skupina má programovateľné 3 základné časti:

- 1) cena
- 2) príznak tovarovej skupiny
- 3) názov - popis tovarovej skupiny

Postup pri programovaní:

- 1) Pokladnicu prepnite do programovacieho režimu „P“ stlačením **4** **MODE**
- 2) Stlačte kláves **DPT** (DPT). Na displeji je najprv zobrazené aktuálne číslo tovarovej skupiny a informácia o programovaní ceny a následne naprogramovaná cena tovarovej skupiny.

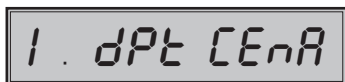

- 3) Zadajte cenu (maximálne 8 číslic, vrátane desatinných). Nesprávne zadané čísla môžete zmazať pomocou klávesu **C** (ZMAZAŤ). Stlačte kláves **ST** **SUBTOTAL** (MEDZISÚČET) a pokračujte programovaním príznakov aktuálnej tovarovej skupiny.
- 4) Displej zobrazí číslo aktuálnej tovarovej skupiny, popis „DPT PRIZ.“ a aktuálnu hodnotu príznaku pre danú tovarovú skupinu. Stlačením klávesu **TL** **TOTAL** (SPOLU) ukončíte programovanie tovarovej skupiny (k nasledujúcim krokom nedôjde).



5) Zadajte príznaky pre aktuálne tovarové skupiny podľa tabuľky 3.17. Nesprávne zadané číslice môžete zmazať pomocou klávesu **C** (ZMAZAŤ). Stlačením klávesu **ST** (MEDZISÚČET) prejdete k programovaniu názvu tovarovej skupiny

**Tabuľka 3.17 Vysvetlivky k programovaniu tovarových skupín**

Číslica	Zákl. nastavenia	Význam	Platné hodnoty
1	0	Priradenie tovarovej skupiny k daňovej hladine	0 – skupina bez dane, 1 – k hladine č. 1, 2 – k hladine č. 2, 3 – k hladine č. 3, 4 – k hladine č. 4, 5 – k hladine č. 5, 6 – k hladine č. 6
2	0	Typ tovarovej skupiny	0 – normálna tovarová skupina 1 – skupina na predaj jednej položky
3	0	Záporná skupina tovaru	0 – nie, 1 – áno
4	3	Možnosť predaja	0 – zakázaný predaj, 1 – zadávanie ceny z klávesnice, 2 – predaj iba s naprogramovanou cenou, 3 – možnosť zadania ceny z klávesnice alebo použitie naprogramovanej ceny pri predaji

6) Na displeji pokladnice sa zobrazí poradové číslo programovanej tovarovej skupiny, popis DPT Na displeji pokladnice sa zobrazí poradové číslo programovanej tovarovej skupiny, popis **TL** (SPOLU) ukončíte programovanie tovarových skupín úplne (k nasledujúcim krokom nedôjde).



7) Zadajte text pre názov tovarovej skupiny v maximálnej dĺžke 18 znakov. chybné vložené znaky môžete zmazať pomocou klávesu **C** (ZMAZAŤ).

8) Stlačením klávesu **ST** (MEDZISÚČET) pokračujte programovaním nasledujúcej tovarovej skupiny, pokračujte znova krokom 3). Stlačením klávesu **TL** (SPOLU) ukončíte programovanie tovarovej skupiny.

### Oprava nastavení tovarových skupín

- 1) Prepnite pokladnicu do programovacieho režimu „P“ **4** **MODE**.
- 2) Zadajte číslo tovarovej skupiny (1-10), ktorú chcete upraviť a stlačte kláves **DPT** (DPT).
- 3) Pokračujte rovnako ako pri programovaní tovarových skupín.
- 4) Opravy tovarových skupín opustíte stlačením klávesu **TL** (SPOLU).



### Vytlačenie nastavení tovarových skupín

Ak chcete skontrolovať správnosť naprogramovania tovarových skupín, stlačte v tomto režime kláves **CH\*** (ŠEK) Ak sa nachádzate len v režime programovania, stlačte priamo kláves niektorej tovarovej skupiny alebo číslo tovarovej skupiny **DPT** (DPT) a následne kláves **CH\*** (ŠEK). Vytlačenie práve upravovaného nastavenia tovarovej skupiny je možné stlačením klávesu **EAN** (EAN). Tlač naprogramovaných tovarových skupín môžete prerušiť stlačením klávesu **C** (ZMAZAŤ).



## PROGRAMOVANIE PREDAJNÝCH JEDNOTIEK

Ku každej tovarovej položke (PLU) je možné priradiť predajnú jednotku, ktorá charakterizuje konkrétny tovar. Je možné naprogramovať 8 predajných jednotiek v rozsahu maximálne 3 písmen. Postup programovania je zhodný s programovaním ostatných textov.

Postup pri programovaní predajných jednotiek:

- 1) Pokladnicu prepnite do režimu programovanie „P“ stlačením .
- 2) Stlačte  (PRIRÁŽKA), na displeji sa zobrazí v druhom riadku aktuálne číslo predajnej jednotky a v prvom riadku konkrétny popis jednotky (prvá preddefinovaná jednotka nemá žiadny popis).





- 3) Zadajte text pre predajnú jednotku, ktorý môže mať maximálne tri znaky. Nesprávne zadané znaky odstráňte pomocou klávesu  (ZMAZAŤ).
- 4) Stlačením klávesu  (MEDZISÚČET) budete pokračovať krokom 3) v programovaní ďalšej predajnej jednotky. Stlačením  (SPOLU) ukončíte programovanie predajných jednotiek.





**Tabuľka 3.18 - Zoznam predprogramovaných predajných jednotiek**

Jednotka, číslo	Popis	Jednotka, číslo	Popis
1		5	m
2	ks	6	m2
3	kg	7	f'
4	l	8	bal

### Oprava predajných jednotiek

- 1) Pokladnicu prepnite do režimu „P“ stlačením .
- 2) Zadajte číslo predajnej jednotky, ktorú chcete opraviť a stlačte kláves  (PRIRÁŽKA).
- 3) V programovaní pokračujte podobne ako pri úvodnom programovaní predajných jednotiek.
- 4) Opravy predajných jednotiek opustíte stlačením klávesu  (SPOLU).

### Vytlačenie naprogramovaných predajných jednotiek

Ak chcete skontrolovať správnosť naprogramovaných jednotiek, stlačte v tomto režime kláves  (ŠEK). Ak sa nachádzate v režime programovania, stlačte najprv kláves  (PRIRÁŽKA) a potom kláves  (ŠEK). Vytlačenie práve editovaného nastavenia predajnej jednotky je možné stlačením klávesu  (EAN).

## PROGRAMOVANIE TOVAROVÝCH POLOŽIEK - PLU

Na pokladnici Euro-100T máte možnosť naprogramovať až 1 500 tovarových položiek. Pri tovarovej položke sa programuje 6 základných častí:

- 1) cena PLU,
- 2) príznak 1,
- 3) príznak 2,
- 4) linkované PLU,
- 5) názov - popis PLU,
- 6) čiarový kód PLU.



## Postup zmeny počtu tovarových položiek v pokladnici







**Dôležité upozornenie:** Pri zmene počtu tovarových položiek sa vymaže všetky už naprogramované nastavenia a preto pred zmenou počtu tovarových položiek vytvorte zálohu všetkých tovarových položiek na PC pomocou programu Euro2A alebo programom, ktorý používate na spravovanie položiek.

Pokladnica povolí zmeniť počet tovarových položiek PLU v rozsahu 100 - 1 500 PLU s krokom 100 PLU.

Odporúčaný postup pri zmene počtu PLU:

- 1) vykonať uzávierku PLU,
- 2) vykonať Z dennú uzávierku,
- 3) odzaložovať databázu PLU (lebo pri zmene počtu PLU sú položky v pokladnici zmazané),
- 4) stiahnuť a vymazať textový a binárny žurnál.

Postup zmeny počtu PLU je nasledovný:

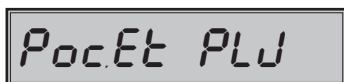

- 1) Prepnite pokladnicu do P režimu .
- 2) Zadajte kód      .
- 3) zadajte nový počet PLU s krokom 100 PLU,







- 4) Potvrďte nastavenie tlačidlom MS alebo zrušte tlačidlom  (ZMAZAŤ).

Následne je potrebné naprogramovať tovarové položky.

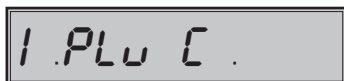
Postup pri programovaní:

- 1) Prepnite pokladnicu do programovacieho režimu „P“ stlačením .
- 2) Pokiaľ chcete programovať PLU s konkrétnym číslom, zadajte ho a stlačte kláves  (PLU). Pokiaľ číslo nezadáte, programovanie začne od prvého PLU. Displej zobrazí poradové číslo programovaného PLU a popis „PLU c“, čo je význa na naprogramovanie ceny PLU.





- 3) Zadajte cenu pre programovanie PLU; maximálne osem číslic, vrátane desatinných. Pokiaľ pri zadávaní urobíte chybu, k pôvodnému nastaveniu sa môžete vrátiť stlačením klávesu  (ZMAZAŤ). Stlačením  (MEDZISÚČET) pokračujete programovaním prvého príznaku PLU.
- 4) Na displej sa zobrazí číslo aktuálneho PLU a popis „1. PLU P1“ a v prvom riadku displeja bude zobrazená aktuálna hodnota príznaku. Stlačením klávesu  (SPOLU) ukončíte programovanie PLU (nasledujúce kroky neprebehnú).



- 5) Zadajte prvú skupinu príznakov PLU a orientujte sa podľa tabuľky 3.19. Pokiaľ pri zadávaní urobíte chybu, k pôvodnému nastaveniu sa môžete vrátiť stlačením klávesu  (ZMAZAŤ). Nastavením tovarovej položky ako popisnej je pri jej použití pri predaji vytlačený len jej názov. Takejto položke sa neinkrementuje počítadlo predaných kusov a nemá predajnú cenu. Položka označená ako vratný obal slúži na predaj vratnej fľaši alebo jej výkup (vrátenie obalu). Na vratný obal nie je možné aplikovať prídržku alebo zľavu.

**Tabuľka 3.19 - Vysvetlivky k prvej skupine príznakov tovarových položiek**

Čisl.	Zákl. nast.	Význam	Platné hodnoty
1	0	Priradenie položky tovaru (PLU) k daňovej hladine	0 – položka tovaru bez dane, 2 – k hladine č. 2, 4 – k hladine č. 4, 6 – k hladine č. 6 1 – k hladine č. 1, 3 – k hladine č. 3, 5 – k hladine č. 5,
2-3	01	Priradenie položky tovaru k skupine tovaru	1-10
4	0	Popisná tovarová položka	0 – nie, 1 – áno
5	0	Typ tovarovej položky	0 – normálna tovarová položka, 1 – predaj jednej položky
6	0	Vratný obal	0 - tovarová položka nie je vratný obal 1 - tovarová položka je vratný obal
7	0	Možnosť predaja	0 – zakázaný predaj, 1 – zadávanie ceny z klávesnice, 2 - predaj iba s naprogramovanou cenou, 3 – možnosť zadania ceny a použitia naprogramovanej ceny pri predaji

- 6) Stlačením  (MEDZISÚČET) uložíte zmeny v prvej skupine príznakov a pokračujte programovaním druhého príznaku PLU pre aktuálne PLU. Displej zobrazí číslo aktuálneho PLU, popis „1.PLU P2“ a aktuálne nastavenia druhej skupiny príznakov. Stlačením  (SPOLU) ukončíte programovanie PLU (nasledujúce kroky neprebehnú).



- 7) Zadajte druhú skupinu príznakov PLU a orientujte sa podľa tabuľky 3.20. Nesprávne zadané číslice zmažte klávesom  (ZMAZAŤ).

**Tabuľka 3.20 - Vysvetlivky k druhej skupine príznakov tovarových položiek**

Čisl.	Zákl. nastav.	Význam	Platné hodnoty
1-2	1	Priradenie predajnej jednotky k tovarovej položke	1 – priradenie prvej predajnej jednotky, 2-8 – priradenie ďalších predajných jednotiek



- 8) Stlačením klávesu  (MEDZISÚČET) uložíte zmeny v druhej skupine príznakov a prejdete na programovanie linkovaného PLU. Zadajte poradové číslo tovarovej položky, ktorá má byť predaná spolu s programovanou tovarovou položkou. K programovanej položke je možné nalinkovať ľubovoľnú položku z rozsahu položiek okrem seba. Linkovaná môže byť aj popisná položka alebo vratný obal.





Stlačením klávesu  (MEDZISÚČET) sa uloží naprogramovaná linkovaná položka a pokračujete programovaním názvu PLU pre aktuálne PLU.

- 9) Zadajte názov/popis PLU, maximálne 18 znakov (alebo 9 dvojítych znakov). Postup pri zadávaní textov je opísaný na konci kapitoly. Nesprávne zadané znaky môžete zmazať pomocou klávesu  (ZMAZAŤ).



- 10) Stlačením klávesu  (MEDZISÚČET) sa uloží názov PLU a pokračujte programovaním čiarového kódu. Displej zobrazí poradové číslo PLU a popis „1. PLU K“, a následne je zobrazený platný čiarový kód pre programované PLU. Stlačením  (SPOLU) ukončíte programovanie PLU (nasledujúce kroky neprebahnú).



- 11) Zadajte čiarový kód daného PLU pomocou klávesnice alebo zosnímaním skenerom (skener musí byť pripojený a nakonfigurovaný). Nesprávne zadané číslice môžete zmazať pomocou klávesu  (ZMAZAŤ).
- 12) Stlačte  (MEDZISÚČET). Pokiaľ ste zadali kód, ktorý je v pokladnici už priradený inému PLU, pokladnica vás na to upozorní zobrazením „Kód. exist“ a tiež zobrazí číslo PLU, ktoré má rovnaký čiarový kód. Ak zadaný čiarový kód neexistuje, tak sa k programovanému PLU priradí.





- 13) Po zadaní čiarového kódu pokladnica pokračuje programovaním ďalšieho PLU; pokračujte krokom 3). Stlačením klávesu  (SPOLU) ukončíte programovanie PLU.





### Rýchle programovanie ceny PLU



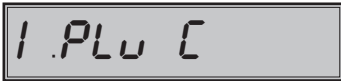



Ak potrebujete meniť len ceny viacerých položiek, môžete to vykonať nasledujúcim spôsobom:

- 1) Pokladnicu prepnite do režimu programovania „P“ stlačením .
- 2) Zadajte číslo PLU a stlačte kláves  (CENA). Na displeji je zobrazené aktuálne číslo položky, informácia o programovaní ceny a cena položky. Zadajte novú cenu (maximálne 8 číslic, vrátane dvoch desatinných) a stlačte kláves  (MEDZISÚČET) pre uloženie zmeny.



- 3) Pokladnica sa nastaví na programovanie ceny nasledujúcej položky. Ak chcete naprogramovať cenu ktorejkoľvek inej položky, je to možné v časti programovanie cien položiek zadaním čísla PLU a stlačením klávesu  (PLU), čím sa presuniete na požadované PLU. Programovanie cien položiek môžete kedykoľvek ukončiť stlačením klávesu  (SPOLU).

### Oprava alebo prehliadanie naprogramovaných údajov PLU

- 1) Pokladnicu prepnite do programovacieho režimu „P“ stlačením .
- 2) Zadajte číslo PLU a stlačte kláves  (PLU). Ak má položka naprogramovaný čiarový kód, môžete ho nasnímať priamo z obalu tovaru, a tým sa nastaví systém na programovanie položky s týmto čiarovým kódom.
- 3) Začnite programovať ako pri programovaní PLU.
- 4) Naprogramované tovarové položky môžete vytlačiť stlačením  (ŠEK) (prerušenie tlače zoznamu naprogramovaných PLU prerušíte stlačením klávesu  (ZMAZAŤ)). Práve editovaný údaj tovarovej položky vytlačíte stlačením klávesu  (EAN).
- 5) Krok 2 môžete použiť kedykoľvek na presun k inej položke. Programovanie položiek môžete kedykoľvek ukončiť stlačením klávesu  (SPOLU).

## Vytlačenie nastavenia PLU

Naprogramované hodnoty si môžete overiť ich vytlačení po stlačení klávesu **CH<sup>2</sup>\*** (ŠEK) v režime programovania tovarových položiek - PLU. Ak sa nachádzate v inom režime programovania, stlačte kláves **PLU** (PLU) a potom kláves **CH<sup>2</sup>\*** (ŠEK). Vytlačené budú iba tie tovarové položky, ktoré majú povolený predaj (keď 6. číslica 1. príznaku PLU je rôzna od nuly). Prerušenie tlače zoznamu naprogramovaných PLU prerušíte stlačením **EAN** (EAN).

## PROGRAMOVANIE VEDĽAJŠEJ MENY

Pokladnica pracuje s hlavnou menou (Euro) a jednou vedľajšou menou, ktorou môže byť ľubovoľná cudzia mena. V pokladnici je prednastavená vedľajšia mena USD.

Postup programovania je nasledovný:

- 1) Prepnite pokladnicu do režimu „P“ (programovací) stlačením **4** **MODE** (REŽIM).
- 2) Stlačte kláves **9** (ZÁSUVKA).
- 3) Zadajte názov vedľajšej meny (maximálne na 3 znaky) a potvrdte názov stlačením **ST** (MEDZISÚČET).
- 4) Programovanie pokračuje zadaním výmenného kurzu medzi hlavnou a vedľajšou menou. Zadajte kurz a stlačte **ST** (MEDZISÚČET).
- 5) Nastavte príznak vedľajšej meny. Popis príznaku je zhrnutý v tabuľke 3.21. Stlačte tlačidlo **ST** (MEDZISÚČET) na uloženie hodnoty príznaku.

**Tabuľka 3.21 - Popis programovania vedľajšej meny**

Číslica	Nast. hodnota	Význam	Platné hodnoty
1	0	Spôsob zaokrúhľovania	0 – od 5 hore, 1 – hore, 2 – dole, 3 – štvrtinové
2	2	Počet desatinných miest pre zobrazovanie hodnoty nákupu v danej cudzej mene	0 - 3
3	2	Počet desatinných miest pre zaokrúhľovanie hodnoty nákupu v danej cudzej mene	0 - 2







- 6) V poslednom kroku sa pomocou príznaku „**Použít Meny**“ povolí alebo zakáže vedľajšia mena a operácie s ňou. Na povolenie zadajte „1“ a na zakázanie vedľajšej meny zadajte „0“. Uložte a ukončíte programovanie vedľajšej meny stlačením tlačidla **ST** (MEDZISÚČET). Zatláčením **ST** (MEDZISÚČET) sa uložia nastavenia pre vedľajšiu menu.

\* Nastavenie názvu a kurzu je podmienené vykonaním dennej uzávierky a zmena príznaku je podmienená vykonaním uzávierky pokladnícov.

## POSTUP PROGRAMOVANIA A PÍSANIA TEXTOV

Pri programovaní textov, ktoré sú tlačené na účtenky (logo, názov položky, mená účtujúcich a pod.) sa používajú klávesy numerickej časti klávesnice. Na jednotlivých klávesoch sú v hornej časti umiestnené čísla a v dolnej časti písmena abecedy a niektoré znaky.

V národných verziách sú na klávesoch zobrazené všetky znaky, ktoré obsahuje abeceda. Pri programovaní veľkých písmen abecedy musíte pridržať klávesu **SHIFT** (SHIFT) a stlačiť príslušný kláves. Napríklad písmeno „a“ naprogramujete jediným stlačením klávesu **8** **SHIFT**, písmeno „F“ naprogramujete pridržením klávesu **SHIFT** (SHIFT) a trojnásobným stlačením klávesu **9** **SHIFT**, písmeno „š“ šesťnásobným stlačením klávesu **1** **SHIFT**, číslo „5“ šesťnásobným stlačením klávesu **5**, medzeru naprogramujete stlačením klávesu **00**.



Znaky, ktoré nie sú zobrazené na klávesoch sú „ ’ “ (2 × ), „ ; “ (3 × ), „ < “ (4 × ), „ > “ (5 × ) , „ = “ (6 × ) , „ ? “ (7 × ) a „ \$ “ (8 × ). Tabuľku znakov ktoré sú zobrazované na displeji nájdete v prílohe na konci manuálu. Znaky na displeji nerozlišujú veľké a malé písmená, ale naprogramované texty po vytlačení na tlačiarni veľkosť písmen rozlišujú.

Pri programovaní a editácii textov je možné stlačením klávesu  (NÁSOBIŤ) zvoliť režim zadávania znakov a to veľké písmená, číslice alebo malé písmená. Pri nastavení režimu sa na displeji zobrazuje informácia „*ABC* . . . “, „*123* . . . “ alebo „*abc* . . . “.

Obrázok 3.1 Rozloženie numerickej klávesnice

7 !"#%	8 ABC	9 DEF
4 GHI	5 JKL	6 MNO
1 PQRS	2 TUV	3 WXYZ
0 &()*+	00 	. -./: @

#### Numericke klavesy

Ak chcete vytlačiť znaky dvojitej šírky, pred stlačením príslušného klávesu je potrebné stlačiť kláves  . Na displeji je pred takýmto znakom zobrazený znak „*D*“. Ak sa v textovom režime vyskytujú za sebou znaky, ktoré sa nachádzajú na rovnakom klávese, pre ich programovanie stlačte príslušný kláves toľkokrát, koľko je potrebné, chvíľku počkajte a potom stláčajte kláves znova. Ak sa v textovom režime vyskytujú za sebou znaky, ktoré prislúchajú rôznym klávesom, je možné tieto klávesy stlačiť okamžite po sebe (bez počkania). Ak sa pri zadávaní znakov pomýlite, klávesom  (ZMAZAŤ) postupne vymažete chybné zadané znaky a pokračujte v písaní.



***REGISTRAČNÝ REŽIM  
POKLADNICE***

V nasledujúcich kapitolách sú popísané funkcie pokladnice, ktoré môžete využívať v registračnom režime. V tomto režime si pokladnica uchováva všetky finančné operácie. Všetky nižšie popísané funkcie si môžete najprv vyskúšať v tréningovom režime bez uchovávania finančných údajov do pokladnice (keď je už pokladnica uvedená do prevádzky - sfiskalizovaná).

Pred uvedením do prevádzky pokladnica tlačí v každom treťom riadku výstupu text „Skúška pokladnice“. Takéto účtenky nie je možné použiť ako daňový doklad a slúžia len na odskúšanie práce s pokladnicou.

Uvedením pokladnice do prevádzky budú znulované všetky počítačta pokladnice.

Podľa zákona č. 289 / 2008 Z. z. §7 odst. 4) elektronickú registračnú pokladnicu môže uvádzať do prevádzky len servisná organizácia. Servisná organizácia uvádza elektronickú registračnú pokladnicu do prevádzky zaznamenaním údajov uvedených v § 4 ods. 4 písm. a) "do fiskálnej pamäte; túto skutočnosť servisná organizácia zaznamená do knihy elektronickej registračnej pokladnice s uvedením dátumu a času a záznam potvrdí odtlačkom pečiatky, ak ju servisná organizácia má vyhotovenú, a podpisom fyzickej osoby, ktorá elektronickú registračnú pokladnicu uviedla do prevádzky, s uvedením jej mena a priezviska."

Údaje, ktoré sa zaznamenajú do fiskálnej pamäte sú definované v § 4 ods. 4 písm. a):

1. ochranný znak,
2. daňový kód elektronickej registračnej pokladnice,
3. obchodné meno, sídlo alebo miesto podnikania podnikateľa a predajné miesto, ak je odlišné od sídla alebo miesta podnikania,
4. daňové identifikačné číslo, ak podnikateľ nie je platiteľom dane z pridanej hodnoty,
5. identifikačné číslo pre daň z pridanej hodnoty, ak podnikateľ je platiteľom dane z pridanej hodnoty,
6. dátum a čas uvedenia elektronickej registračnej pokladnice do prevádzky,
7. sadzba dane z pridanej hodnoty pre minimálne tri sadzby dane z pridanej hodnoty,
8. minimálne dve meny.

Od uvedenia pokladnice do prevádzky musí byť na každom pokladničnom doklade vytlačený ochranný znak:



Podľa §4 ods 2. písm. a) bod 7 musí elektronická registračná pokladnica zabezpečovať vytlačenie ochranného znaku len na pokladničnom doklade a páske dennej uzávierky, a to až po vytlačení iných údajov uvedených v § 8 ods. 1 a § 12 ods. 2.

## **ODPORÚČANÝ POSTUP PRE MANAŽÉRA NA ZAČIATKU DŇA**

- 1) Skontrolujte, či je dostatok papierovej pásky v tlačiarni pre denný predaj. Ak je to potrebné, vložte nový kotúčik papiera.
- 2) Vytlačte „X“ uzávierku a presvedčte sa, či:
  - a) dátum a čas sú nastavené správne,
  - b) bola urobená denná uzávierka.
- 3) Presvedčte sa, či je v zásuvke dostatok drobných peňazí.
- 4) Vloženie hotovosti do zásuvky zaznamenajte pomocou zadania číselnej hodnoty vkladu a klávesu

 (VKLAD).

## **STAVY A FUNKCIE, KTORÉ JE POTREBNÉ POZNAŤ PRED ZAČIATKOM ÚČTOVANIA**



Ak sú na klávese dve funkcie, funkcia v dolnej časti klávesu je vybraná priamym stlačením, pri výbere hornej funkcie je potrebné pred vlastným stlačením pridržať kláves  (SHIFT).





## Upozornenie na chybu - kláves ZMAZAŤ

Pri chybnom použití funkčného klávesu alebo pri prekročení rozsahu účtovania sa ozve výstražný tón a na displeji sa zobrazí popis chyby. Chybu a výstražný tón odstránite stlačením klávesu  (ZMAZAŤ). Potom zadajte správnu postupnosť.



## Príhlásenie pokladníka - kláves HESLO



Pokladnica umožňuje naprogramovať až šesť tajných identifikačných čísel (hesiel) pokladníkov. Heslá pokladníkov a tiež aj mená pokladníkov sa naprogramujú v programovacom režime. Ak chcete využiť funkciu identifikácie pokladníka, zadajte heslo a stlačte  (HESLO). Ak žiadate dodatočné utajenie, stlačte kláves  (HESLO) pred zadaním čísla. Na displeji sa zobrazí „HESLO“. Zadávané tajné číslo sa na displeji nezobrazí. Ak ste zadali nesprávne číslo (heslo), pokladnica zobrazí chybovú správu zapne výstražný tón a systém sa neodblokuje. Zadajte správne číslo (heslo), stlačte kláves a systém sa odblokuje. Táto funkcia umožňuje používať pokladnicu len povereným osobám. Ak je v pamäti naprogramované meno pokladníka, po jeho príhlásení sa jeho meno vytlačí vždy v záhlaví účtenky.

## Odhlásenie pokladníka - kláves HESLO

Aby bola pokladnica vždy chránená pred nepovolaným používaním, je potrebné, aby na konci účtovania stlačil pokladník kláves  (HESLO). Na displeji pokladnice sa zobrazí „HESLO“ a až do zadania správneho hesla a stlačenia klávesu  (HESLO) nie je možné vykonávať žiadne účtovanie, nedá sa otvoriť peňažná zásuvka. Túto funkciu použijeme napr. pri striedaní pokladníkov alebo opustení pokladnice.







## Klávesy pre určenie platby HOTOVOSŤ, ŠEK a KREDIT

Všetky obchodné transakcie sú ukončené stlačením niektorého z klávesov pre určenie platby, resp. ich kombináciou. Podľa spôsobu zaplatenia účtu (v hotovosti, kreditnou kartou, šekom a pod.) transakciu ukončíme stlačením jedného z klávesov  (HOTOVOSŤ),  (KREDIT), a  (ŠEK).

Ak je na účtenke hodnota položiek nulová (boli zrušené položky alebo na účtenke boli tlačene len popisné texty), nie je možné ukončiť účtenku platbou šekom, kreditom alebo hotovosťou a je potrebné zrušiť účtenku klávesami   .

Pred samotným stlačením tlačidla pre určenie platby, je možné zadať hodnotu, ktorú chce zákazník zaplatiť danou platbou. Pokiaľ je zadaná hodnota menšia ako požadovaná čiastka, pokladnica vyzve na doplatenie zostávajúcej čiastky (možnosť kombinovať jednotlivé platby), v opačnom prípade pokladnica zobrazí čiastku, ktorú je potrebné vydať.

## VZOR ZÁKLADNÝCH POSTUPOV PRI ÚČTOVANÍ

- 1) Pokladnicu prepnite do registračného režimu „R“ : .
- 2) Zadajte kód predávanej položky.
- 3) Stlačte kláves  (PLU).
- 4) Opakujte bod č.3 alebo 4 pre každú položku.
- 5) Stlačte kláves  (MEDZISÚČET). Na displeji sa zobrazí celková hodnota predaja s daňou.
- 6) Oznámete čiastku zákazníkovi.
- 7) Zadajte čiastku, ktorú vám zákazník dal a stlačte zodpovedajúci kláves platby:  (HOTOVOŠŤ),  (ŠEK) alebo  (KREDIT).
- 8) Pripojená peňažná zásuvka sa otvorí, na displeji sa zobrazí čiastka, ktorú máte zákazníkovi vrátiť.
- 9) Odrhnete účtenku a podajte ju zákazníkovi súčasne s výdavkom.





**Obrázok 4.1 – Vzorová účtenka nákupu**

- 1 – hlavička (logo) účtenky, identifikačné údaje prevádzky,
- 2 – identifikačné údaje subjektu,
- 3 – dátum,
- 4 – čas,
- 5 – číslo pokladnice a číslo účtenky,
- 6 – meno pokladníka,
- 7 – názov položky,
- 8 – priradená daňová hladina,
- 9 – predané množstvo a jednotková cena,
- 10 – predajná cena položky,
- 11 - súčet základu dane z pridanej hodnoty (12) a výšky dane z pridanej hodnoty (13) v členení podľa sadzieb,
- 12 - základ dane z pridanej hodnoty, ak podnikateľ je platiteľom dane z pridanej hodnoty v členení podľa sadzieb,
- 13 - výška dane z pridanej hodnoty alebo údaj o oslobodení od dane z pridanej hodnoty, ak podnikateľ je platiteľom dane z pridanej hodnoty v členení podľa sadzieb,
- 14 - súčet základov dane z pridanej hodnoty, ak podnikateľ je platiteľom dane z pridanej hodnoty,
- 15 - súčet výšky daní z pridanej hodnoty, ak podnikateľ je platiteľom dane z pridanej hodnoty,
- 16 - hodnota nákupu,
- 17 - poradové číslo pokladničného dokladu od poslednej Z finančnej uzávierky,
- 18 - daňový kód pokladnice,
- 19 - ochranný znak označujúci každý platný fiskálny doklad.
- 20 - dolné textové logo.

1	VEVERIČKA Potraviny Prešov		
	----- Ďakujeme za návštevu D O V I D E N I A		
2	DIČ: 0123456789777		
	Št.v. 14-01-2010		3
5	01:0040	10: 22: 54	4
		Roháčová	6
7	Čierny chlieb		
	1:1.34	=1.34 A	
	Pražená káva		
9	1:2.50	2.50 A	8
	Ovocný čaj		
	1:2.42	2.42 A	10
	-----		
	ZDANITELNE A	6.26	11
	ZÁKLAD DANE A	5.22	12
	DPH A 20.00%	1.04	13
	ZÁKLAD DANE CELKOM		14
		5.22	
	DPH CELKOM	1.04	15
	CELKOM EUR	6.26	
	-----		
	HOTOVOŠŤ EUR	6.26	16
	POKL. DOKLAD Č.		
		+0027	17
	DKP: 123456789767		18
			19
	Ďakujeme D O V I D E N I A		
	-----		
	Tešíme sa na Vašu ďalšiu návštevu		20

## ÚČTOVANIE POMOCOU TOVAROVÝCH SKUPÍN (ODDELENÍ)

Aby sme mali lepší prehľad o tržbách za jednotlivé druhy tovaru, môžeme tovar rozdeliť do tovarových skupín. Pod pojmom tovarová skupina rozumieme skupinu tovaru podľa druhu (mliečne výrobky, pečivo, alkohol a pod.), alebo podľa daňovej úrovne (DPH 20% a pod.). Pokladnica Euro-100T umožňuje používať 10 tovarových skupín.

Registráciu tovaru ukončíte klávesom tovarovej skupiny (1-10) a ukončujeme klávesom tovarovej skupiny  (napr.  ,  ...). Po stlačení klávesu tovarovej skupiny sa táto registrácia pripočítava k predaju v tejto tovarovej skupine. Tovarové skupiny sú naprogramované tak, aby po stlačení klávesu tovarovej skupiny bola k hodnote tovaru priradená správna daňová skupina, maximálne účtovateľná čiastka, predprogramovaná

cena a ďalšie parametre. Hodnoty predaja sa uchovávajú v pamäti pokladnice a sú podkladom pre uzávierku pokladnice po tovarových skupinách.

Pri účtovaní sa používajú numerické klávesy **0** 00% – **9** 90% a klávesy tovarových skupín **DPT** (DPT) (viď obrázok 2.4 klávesnica pokladnice). Účtovať pomocou tovarových skupín môžete aj stlačením priamej klávesy tovarovej skupiny. Tovarové skupiny 1 až 10 môžete naučtovať stlačením priameho klávesu tovarovej skupiny **DPT 1** – **SHIFT** **DPT 5**.

## Základné účtovanie pomocou skupín

Pokladnica môže byť naprogramovaná tak, že pre účtovanie pomocou tovarových skupín je možné použiť cenu naprogramovanú alebo zadanú z klávesnice. Ak je možné použiť obidva spôsoby, pokladnica uprednostňuje cenu zadanú z klávesnice.

### Účtovanie pomocou skupín s možnosťou zadania ceny tovaru

- pomocou klávesu DPT **DPT** (DPT)

Krok č.	Stlačiť
1.	<b>4</b> <small>0%</small> <b>0</b> <small>00%</small> <b>PRICE</b> <b>7</b> <small>7%</small> <b>DPT</b>
2.	<b>5</b> <small>5%</small> <b>2</b> <small>20%</small> <b>PRICE</b> <b>1</b> <small>10%</small> <b>0</b> <small>00%</small> <b>DPT</b>
3.	<b>ST</b> <small>SUBTOTAL</small>
4.	<b>TL</b> <small>TOTAL</small>

DPT 7	1,4.00	-4.00 G
DPT 10	1,5.20	-5.20 G
MEDZSUČET		9.20
-----		
NEZDANITELNE G	9.20	
ZAKLAD DANE CELKOM		
DPH CELKOM		9.20
CELKOM EUR		9.20
-----		
HOTOVOŠŤ EUR		9.20

- pomocou priamych klávesov tovarových skupín **DPT 1** – **DPT 5**

Krok č.	Stlačiť
1.	<b>8</b> <small>ABC</small> <b>DPT 1</b>
2.	<b>9</b> <small>DEF</small> <b>2</b> <small>TW</small> <b>0</b> <small>00%</small> <b>SHIFT</b> <b>DPT 2</b>
3.	<b>ST</b> <small>SUBTOTAL</small>
4.	<b>TL</b> <small>TOTAL</small>

DPT 1	1,8.00	-8.00 G
DPT 7	1,9.20	-9.20 G
MEDZSUČET		17.20
-----		
NEZDANITELNE G	17.20	
ZAKLAD DANE CELKOM		
DPH CELKOM		0.00
CELKOM EUR		17.20
-----		
HOTOVOŠŤ EUR		17.20

## Účtovanie pomocou skupín s naprogramovanou cenou tovaru

Príklad: Naprogramovaná cena skupiny 1 je 2,70 Eur a skupiny 2 je 3,40 Eur.

- pomocou klávesu **DPT** (DPT)

Krok č.	Stlačiť
1.	<b>1</b> POKR <b>DPT</b>
2.	<b>2</b> TYP <b>DPT</b>
3.	<b>ST</b> SUBTOTAL
4.	<b>TL</b> TOTAL

DPT 1	
1:2.70	=2.70 A
DPT 2	
1:3.40	=3.40 A
MEDZISÚČET	6.10
-----	
ZDANITEĽNÉ A	6.10
ZÁKLAD DANE A	5.13
DPH A 19.00%	0.97
ZÁKLAD DANE CELKOM	5.13
DPH CELKOM	0.97
CELKOM EUR	6.10
-----	
HOTOVOŠŤ EUR	6.10

- pomocou priamych klávesov tovarových skupín **DPT 1** **DPT 2**

Krok č.	Stlačiť
1.	<b>DPT 1</b>
2.	<b>DPT 2</b>
3.	<b>ST</b> SUBTOTAL
4.	<b>TL</b> TOTAL

DPT 1	
1:4.53	=4.53 G
DPT 2	
1:2.34	=2.34 G
MEDZISÚČET	6.87
-----	
NEZDANITEĽNÉ G	6.87
ZÁKLAD DANE CELKOM	6.87
DPH CELKOM	0.00
CELKOM EUR	6.87
-----	
HOTOVOŠŤ EUR	6.87

## Opakované účtovanie pomocou skupín

Ak predávate viac kusov rovnakého tovaru, nemusíte opakovane zadávať cenu. Po zadaní ceny opakovane stlačajte kláves príslušnej tovarovej skupiny.

- pomocou priamych klávesov tovarových skupín: **DPT 1** **DPT 5**

Krok č.	Stlačiť
1.	<b>3</b> VÝZ <b>1</b> POKR <b>2</b> TYP <b>DPT 2</b>
2.	<b>DPT 2</b>
3.	<b>DPT 2</b>

DPT 2	
1:3.12	=3.12 A
DPT 2	
1:3.12	=3.12 A
DPT 2	
1:3.12	=3.12 A

- pomocou klávesu **DPT** (DPT)

Krok č.	Stlačiť
1.	<b>3</b> WYZ <b>1</b> PORS <b>2</b> TVY <b>PRICE</b> <b>6</b> MNO <b>DPT</b>
2.	<b>DPT</b>
3.	<b>DPT</b>

DPT 6	
1,3.12	=-3.12 A
DPT 6	
1,3.12	=-3.12 A
DPT 6	
1,3.12	=-3.12 A

## Násobenie údajov pri účtovaní pomocou skupín

- násobenie údajov s možnosťou zadania ceny tovaru

Príklad: Zákazník kupuje 12 kusov rovnakého tovaru po 1,62 Eur.

Krok č.	Stlačiť
1.	<b>1</b> PORS <b>2</b> TVY <b>MULTIPLY</b>
2.	<b>1</b> PORS <b>6</b> MNO <b>2</b> TVY <b>DPT 2</b>
resp.	( <b>1</b> PORS <b>6</b> MNO <b>2</b> TVY <b>PRICE</b> <b>2</b> TVY <b>DPT</b> )

DPT02	
12,1.62	=19.44 A

- násobenie údajov s naprogramovanou cenou tovaru.

Príklad: Zákazník kupuje 12 kusov rovnakého tovaru s naprogramovanou cenou 1,42 Eur.

Krok č.	Stlačiť
1.	<b>1</b> PORS <b>2</b> TVY <b>MULTIPLY</b>
2.	<b>DPT 2</b>
resp.	( <b>2</b> TVY <b>DPT</b> )

DPT02	
12,1.42	=17.04 A

Jednotkovú cenu môžete násobiť aj necelým číslom (1,5; 0,125; a pod.). Násobenie číslami s desatinnou časťou často používame pri predaji váženého tovaru (mäso, zelenina, šaláty, a podobne), kde je určená jednotková cena (napríklad za 1 kg, za 100 g, a pod.). Maximálne číslo, ktorým sa dá násobiť je 10 000.

## Účtovanie rozdelenej ceny pomocou skupín

Pokladnicu je možné naprogramovať na účtovanie rozdelenej ceny. Funkciu je potrebné naprogramovať cez druhý systémový príznač, číslicu 5 nastaviť na 0.

- Účtovanie rozdelenej ceny s možnosťou zadania ceny tovaru

Príklad: Cena je určená na balenie 5 kusov tovaru (napríklad krabíčka žiaroviek). Zákazník kupuje len 3 kusy. Zákazník teda zaplatí tri pätiny ceny celej krabíčky (5 kusov).

Krok č.	Stlačiť
1.	<b>3</b> WYZ <b>MULTIPLY</b>
2.	<b>5</b> MNO <b>MULTIPLY</b>
3.	<b>3</b> WYZ <b>.</b> - LB <b>1</b> PORS <b>2</b> TVY <b>DPT 2</b>
resp.	( <b>3</b> WYZ <b>1</b> PORS <b>2</b> TVY <b>PRICE</b> <b>2</b> TVY <b>DPT</b> )

DPT02	
3/5,3.12	=1.87 A

- Účtovanie rozdelenej ceny s naprogramovanou cenou tovaru.

Príklad: Naprogramovaná cena balenia s 5 kusmi tovaru ( napríklad balenie žiaroviek) je 2,25 Eur. Zákazník kupuje len 3 kusy. Zákazník teda zaplatí tri pätiny ceny celej krabičky (5 kusov).















Krok č.	Stlačiť	
1.	 	<div style="border: 1px solid black; padding: 5px; display: inline-block;">                     DPT02                      3/5.2.25                      -1.35 €                 </div>
2.	 	
3.		
resp.	(   )	

### Účtovanie dvakrát násobenej ceny pomocou skupín

Pokladnica sa dá naprogramovať na dvojnásobné násobenie ceny. Funkciu dvojnásobného násobenia ceny je potrebné nastaviť v programovacom režime v 2. systémovom príznaku, číslica 5 na hodnotu 1.

- Účtovanie dvakrát násobenej ceny s možnosťou zadania ceny tovaru.

Príklad: cena je určená na meter štvorcový. Zákazník kupuje 3x5 metrov.

Krok č.	Stlačiť	
1.	 	<div style="border: 1px solid black; padding: 5px; display: inline-block;">                     DPT02                      3.5.3.12                      =48.00 €                 </div>
2.	 	
3.	   	
resp.	(       )	

- Účtovanie dvakrát násobenej ceny s naprogramovanou cenou tovaru.

Príklad: Naprogramovaná cena na meter štvorcový je 3,20 Eur. Zákazník kupuje 3x5 metrov.

Krok č.	Stlačiť	
1.	 	<div style="border: 1px solid black; padding: 5px; display: inline-block;">                     DPT02                      3.5.3.20                      =48.00 €                 </div>
2.	 	
3.		
resp.	(   )	

### Účtovanie predaja jednotlivkej položky pomocou skupín

Príklad: V niektorých prevádzkach sa často predáva jediná položka, napr. cigarety. S cieľom zjednodušiť predaj takýchto položiek je možné naprogramovať tovarovej skupine cenu, názov a v príznakoch nastaviť druhú číslicu príznaku na 1. V registračnom režime stlačením klávesu takto naprogramovanej tovarovej skupiny sa zaúčtuje daná skupina a automaticky sa ukončí účtenka. Takáto skupina sa nazýva skupina pre predaj jednotlivkej položky. V príklade je naprogramovaná cena 2,70 v skupine 4.

Krok č.	Stlačiť
1.	<input type="button" value="DPT 4"/> ( <input type="button" value="4"/> <input type="button" value="DPT"/> )

DPT04	
1:2.70	=2.70 A
-----	
ZDANITEĽNÉ A	2.70
ZAKLAD DANE A	2.27
DPH 19.00%	0.43
ZAKLAD DANE CELKOM	
	2.27
DPH CELKOM	0.43
CELKOM EUR	2.70
-----	
HOTOVOSŤ EUR	2.70

Ak už boli vykonané iné transakcie pred predajom jednotlivej položky, neuskutoční sa celkové ukončenie transakcie a je možné doúčtovať ďalší tovar.

## PREDAJ TOVARU POMOCOU POLOŽIEK TOVARU - PLU

Tovarovým položkám sú pridelené čísla (čísla PLU), napr. maslo RAMA - 5, mlieko polotučné - 23, Rum - 189 a pod. V pokladnici sú pod jednotlivými číslami PLU naprogramované údaje o tovare - názov, cena, priradenie ku tovarovej skupine a pod. Zadaním čísla PLU a stlačením klávesu  (PLU) sa údaje automaticky vyhľadajú v pamäti pokladnice a zaúčtujú sa.

Účtovanie pomocou PLU umožňuje viesť evidenciu o predaji jednotlivých položiek, na účtenke vyvolať názvy jednotlivých položiek z pamäte pokladnice, automaticky vyvolať cenu a transakciu zaradiť do tovarových skupín. Odstraňuje chyby personálu pri účtovaní, názvami každej položky na účtenke sprehradňuje predaj a zvyšuje rýchlosť účtovania.

Pri tomto spôsobe účtovania získate prehľad o predaji každej jednotlivej položky. Účtovanie pomocou PLU sa s výhodou používa pri práci s počítačom a so snímačom čiarového kódu.

## Základné účtovanie pomocou PLU

Krok č.	Stlačiť
1.	<input type="button" value="1"/> <input type="button" value="PLU"/>
2.	<input type="button" value="2"/> <input type="button" value="PLU"/>
3.	<input type="button" value="ST"/>
4.	<input type="button" value="TL"/>

5.82

Syr Encián	
1:2.70	=2.70 A
Maslo Flóra	
1:3.12	=3.12 A
MEZDISÚČET	5.82
-----	
ZDANITEĽNÉ A	5.82
ZAKLAD DANE A	4.89
DPH A 19.00%	0.93
ZAKLAD DANE CELKOM	
	4.89
DPH CELKOM	0.93
CELKOM EUR	5.82
-----	
HOTOVOSŤ EUR	5.82

## Násobenie pri účtovaní pomocou PLU

Príklad 1: Zákazník kupuje 12 kusov rovnakej položky "Čierny chlieb" (PLU1) s naprogramovanou cenou 2,14 Eur.

Krok č.	Stlačiť
1.	<span>1</span> <span>2</span> <span>⊗</span> <small>POBS</small> <small>TV</small> <small>MULTIPLY</small>
2.	<span>1</span> <span>PLU</span> <small>POBS</small>

Čierny chlieb  
12.2.14 =25.68 €

Jednotkovú cenu môžete násobiť aj necelým číslom (1,5; 0,125 a pod.). Násobenie číslami s desatinnou časťou často používame na priamy predaj váženého tovaru (mäso, zelenina, šaláty, a podobne), kde je určená jednotková cena (napríklad za 1 kg, za 100 g, a pod.). Maximálne číslo, ktorým sa dá násobiť je 10 000.

Príklad 2: Zákazník kupuje 12 kusov rovnakej položky tovaru s cenou 2,05 Eur, zadanou z klávesnice.

Krok č.	Stlačiť
1.	<span>1</span> <span>2</span> <span>⊗</span> <small>POBS</small> <small>TV</small> <small>MULTIPLY</small>
2.	<span>2</span> <span>0</span> <span>5</span> <span>PRICE</span> <small>TV</small> <small>€</small> <small>€</small> <small>€</small>
3.	<span>1</span> <span>PLU</span> <small>POBS</small>

Čierny chlieb  
12.2.05 =24.60 €

## Predaj jednotlivých položiek tovaru pomocou PLU

V niektorých prevádzkach sa často predáva jediná položka, napr. cigarety. S cieľom zjednodušiť predaj takýchto položiek je možné naprogramovať do PLU príznak jednotlivkej položky (viď. programovanie PLU) a stlačením čísla a klávesu **PLU** (PLU) sa načítuje položka, automaticky sa ukončí predaj a otvorí sa pripojená zásuvka. Toto PLU má nastavený príznak na predaj jedinej položky (viď. príznaky PLU). V príklade je naprogramovaná cena 5,50 Eur pre PLU 4.

Krok č.	Stlačiť
1.	<span>4</span> <span>PLU</span> <small>POB</small>

Cigarety  
1.5.50 =5.50 €

---

ZDANITEĽNÉ € 5.50  
ZÁKLAD DANE € 4.62  
DPH € 19.00% 0.88  
ZÁKLAD DANE CELKOM 4.62  
DPH CELKOM 0.88  
CELKOM EUR 5.50

---

HOTOVOŠŤ EUR 5.50

Keď bola prevedená iná transakcia pred predajom jednotlivkej položky, neuskutoční sa celkové ukončenie transakcie a je možné doučtovať ďalší tovar.

## Prepísanie naprogramovanej ceny PLU

Pokladnica môže byť naprogramovaná tak, že pre účtovanie pomocou tovarových položiek je možné použiť cenu naprogramovanú alebo zadanú z klávesnice. Ak je možné použiť obidva spôsoby, uprednostňuje sa cena zadaná z klávesnice.

Zákazník dostal špeciálnu cenu, ale dané PLU už má cenu naprogramovanú. V nasledujúcom príklade PLU č.3 má naprogramovanú cenu 2,79 Eur, ale špeciálna cena je 2,05 Eur.



Krok č.	Stlačiť
1.	2 <input type="checkbox"/> 0 <input type="checkbox"/> 5 <input type="checkbox"/> PRICE
2.	3 <input type="checkbox"/> PLU

Čierny chlieb  
1,2.05 =-2.05 €

## Účtovanie rozdelenej ceny pomocou PLU

Pokladnicu je možné naprogramovať na účtovanie rozdelenej ceny. Funkciu je potrebné naprogramovať cez druhý systémový príznak, kde číslicu 5 nastavíte na hodnotu 0.

Príklad: Cena je určená na balenie po 5 kusov tovaru (napríklad krabička syra) v cene 1,56 Eur. Zákazník kupuje len 3 ks.

Krok č.	Stlačiť
1.	3 <input type="checkbox"/> <input checked="" type="checkbox"/> <input type="checkbox"/>
2.	5 <input type="checkbox"/> <input checked="" type="checkbox"/> <input type="checkbox"/>
3.	2 <input type="checkbox"/> PLU

Syr Karička  
3/5,156 =-0.94 €

## Účtovanie dvakrát násobenej ceny pomocou PLU

Pokladnicu je možné naprogramovať na dvojnásobné násobenie ceny. Funkciu je potrebné naprogramovať cez druhý systémový príznak, kde číslicu 5 nastavíte na hodnotu 1.

Príklad: Cena je určená na meter štvorcový. Zákazník kupuje 3 x 5 m.

Krok č.	Stlačiť
1.	3 <input type="checkbox"/> <input checked="" type="checkbox"/> <input type="checkbox"/>
2.	5 <input type="checkbox"/> <input checked="" type="checkbox"/> <input type="checkbox"/>
3.	2 <input type="checkbox"/> PLU

Koberec  
3,5,156 =-23.40 €

## ĎALŠIE MOŽNOSTI PREDAJA

### Účtovanie tovaru pomocou čiarového kódu

- predaj nasnímaním čiarového kódu

K pokladnici je možné pripojiť snímač čiarových kódov. Predaj tovaru pomocou tohto snímača spočíva v jednoduchom zosnímaní čiarového kódu z obalu tovaru. Pre správnu funkčnosť snímača čiarového kódu s pokladnicou je potrebné správne naprogramovať parametre snímača a pokladnice (5. systémový príznak a Programovanie čiarových kódov PLU).

Príklad: Predaj 3ks tovaru pomocou snímača čiarových kódov.











Krok č.	Stlačiť
1.	3 <input type="checkbox"/> <input checked="" type="checkbox"/> <input type="checkbox"/>
2.	zosnímanie čiarového kódu

Maslo Rama  
3,3,49 =-10,47 €

- Predaj tovaru ručným zadaním čiarového kódu.













V nutných prípadoch, keď nastane porucha snímača čiarového kódu, alebo čiarový kód nie je možné skenerom prečítať, je možné vykonať predaj tovaru ručným zadáním čiarového kódu priamo cez klávesnicu.

Príklad 1: Predaj jedného tovaru čiarovým kódom 8586001760096.

Krok č.	Stlačiť
1.	
2.	       
3.	

Pivo 12%  
1,124 =1.24 €

Príklad 2: Predaj 5 kusov tovaru s čiarovým kódom 8586001760096.

Krok č.	Stlačiť
1.	 
2.	
3.	       
4.	

Pivo 12%  
5,124 =6.20 €

### Vážené a cenové čiarové kódy

Pokladnica je schopná spracovať aj čiarové kódy obsahujúce hmotnosť tovaru alebo cenu tovaru. Odporúčaný prefix pre zakódovanie množstva je 27, 28 alebo 29 a pre zakódovanie ceny 24, 25 alebo 26.

Vážený čiarový kód má formát:

PPXXXXVMMMMMK, kde PP je prefix čiarového kódu, XXXX je číslo PLU (0001 – 1500), V je kontrolná číslica váhy, MMMMM je hmotnosť tovaru na tri desatinné miesta a K je kontrolná číslica čiarového kódu. Ten istý formát má aj cenový čiarový kód, ale MMMMM je cena tovaru, nie hmotnosť.

Obrázok 4.2 - Vážený čiarový kód



Pri váženom (cenovom) čiarovom kóde, v závislosti od nastavenia tretieho rozšíreného príznaku, je PLU vyhľadávané buď na základe čísla PLU, alebo na základe 6-tich začiatkových číslic EAN kódu medzi naprogramovanými čiarovými kódmi tovarových položiek. Pre naprogramovanie váženého (cenového) čiarového kódu je potrebné pri programovaní danej tovarovej položky zadať, alebo zoskenovať vážený (cenový) čiarový kód v celej jeho dĺžke. Pri vyhľadávaní sa však bude brať do úvahy len prvých 6 číslic z celého EAN kódu.



### Zadanie množstva pomocou pripojených elektronických váh

Pokladnica Euro-100T je schopná načítavať hmotnosť váženého tovaru priamo z pripojených elektronických váh. Komunikácia s váhami je možná len v režime „R“ alebo „T“. Elektronické váhy sa pripájajú k pokladnici cez konektor, ktorý bol určený v systémovom príznaku 5b.



Po vyvolaní komunikácie (načítavanie hmotnosti) s elektronickými váhami stlačením klávesy  (VÁHY) je možné meniť hmotnosť váženého tovaru (pridávať alebo uberať tovar) dovtedy, pokiaľ na klávesnici nestlačíte ďalší

kláves. Po načítaní hmotnosti váženého tovaru do pokladnice stačí zadať kód položky a stlačiť kláves **PLU** (PLU). Ak hmotnosť na váhach nie je ustálená, alebo je záporná, prípadne nulová, tovar nie je možné zaúčtovať.

Príklad: Predaj tovaru č. 21 (PLU 21) s načítaním hmotnosti 0,253 kg z elektronických váh.

Krok č.	Stlačiť	
1.		Mandarinky 0,253;3,12      -0,79 €
2.	načítanie hmotnosti z el. váh	
3.	  <b>PLU</b>	

Ak je v systémovom príznaku č. 5b (Tabuľka 3.6) nastavené použitie dvoch váh, pokladnica pri vážení postupuje nasledujúcim spôsobom:

1. hmotnosť z prvých váh načítame stlačením klávesu  (VÁHY),
2. pre načítanie hmotnosti priamo z druhých váh stlačte kombináciu klávesov 2s (VÁHY),
3. po vyvolaní komunikácie s prvými váhami je možné stláčaním klávesu  (VÁHY) realizovať prepnutie komunikácie na druhé váhy.

S ktorými váhami momentálne pokladnica komunikuje je indikované na displeji.

**Poznámka:** K pokladnici Euro-100T môžete pripojiť dve váhy ak je vybavená voliteľnými komunikačnými portami COM3-COM4.

Pre správnu činnosť elektronických váh pripojených k pokladnici je potrebné naprogramovať v programovacom režime pokladnice typ pripojených váh (5b. Systémový príznak).

O možnosti pripojenia konkrétnych typov elektronických váh sa informujte u svojho dodávateľa pokladnice.

## PREDAJ LINKOVANÝCH POLOŽIEK

V prípade, ak chcete s predávaným PLU predaj aj iný tovar alebo vratný obal, môžete využiť funkciu linkovaných položiek. K hlavnej položke (master) prilinkujete iný tovar (link). Príkladom môže byť aj akcia, kde k jednému tovaru ponúkate iný za akčnú cenu. Pri programovaní položky (master) sa nastaví číslo položky, ktorú chceme predaj spolu s hlavnou položkou (vid. kapitola Programovanie tovarových položiek).

Pri predaji prilinkovanej položky sú kontrolované podmienky jej predaja rovnako, ako pri predaji hlavnej (linkujúcej) položky, t. j. napr. ak má prilinkovaná položka zakázaný predaj, nebude predaná.

Pre prácu s linkovanými položkami platia tieto pravidlá:

- Zrušením linkujúcej položky z nákupu sa automaticky zruší aj prilinkovaná položka.
- Vrátením linkujúcej položky sa automaticky zaúčtuje aj vrátenie prilinkovanej položky.
- Prilinkovaná položka sa zaúčtuje s rovnakým množstvom ako linkujúca položka.
- Zaúčtovanie zľavy/prirážky na linkujúcu položku sa neprejaví na prilinkovanej položke.
- Cena linkujúcej položky zadaná z klávesnice sa neuplatní u prilinkovanej položky.

## POPISNÉ PLU

Niekedy je žiaduce pri predaji položky pridať ešte doplnujúci text, ktorý by bližšie identifikoval položku alebo rozšíril popis, prípadne iný informačný text.

Príklad: V predajni predávame jogurty rôznych výrobcov, ale rovnakých príchuťí. V pokladnici si naprogramujeme napr. pre posledné položky názvy príchuťí jogurtov (jahodový, malinový, lesná zmes...) a položke

nastavíme príznak, že pôjde o popisnú položku (1. príznak PLU, 4. číslica). Ďalšou možnosťou je prilinkovanie popisného PLU priamo k položke.

Po predaji jogurtu napr. Jogurt XXX 120g (XXX meno výrobcu), chceme bližšie identifikovať tento jogurt, tak k nemu "predáme" popisnú položku, ktorá nemá žiadnu cenu. Na doklade sa po predaji pred názvom popisnej položky vytlačí znak "#". (tento znak nie je možné zrušiť) a na displeji sa zobrazí text „**P**IPISNE“.

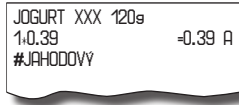

## **VRATNÉ OBALY**

Príkladom vratného obalu môže byť zálohový obal alebo prepravka.

Príklad: Pri predaji piva sa predáva aj vratný obal fľaša, ktorú je možné späťne vykúpiť. Fľaša je teda vratným obalom. Pri programovaní vratných obalov je nutné nastaviť 1. príznak PLU, konkrétne 6. číslicu. Pri predaji tovaru, ku ktorému patrí vratný obal, využijete možnosť operácie linkovaných položiek.

Celkový počet a množstvo vykúpených (vrátených) obalov je možné zistiť na dennej Z uzávierke a uzávierke pokladníkov v počítadle **ZÁPORNÉ POLOŽKY**.

Pre výkup vratných obalov použijete operáciu vrátenia (viď. kapitola Vrátenie tovaru).

## **OPRAVY, STORNÁ**

### **Mazanie**

Príklad: Zadali ste nesprávnu cenu, ale nebola ešte vytlačená. V tomto prípade číslo 1230 bolo zadané chybné namiesto správneho čísla 1290.

Krok č.	Stlačiť					
1.	<table border="1"> <tr> <td>1 POS</td> <td>2 TV</td> <td>3 WYZ</td> <td>0 ECP*</td> <td>C CLEAR</td> </tr> </table>	1 POS	2 TV	3 WYZ	0 ECP*	C CLEAR
1 POS	2 TV	3 WYZ	0 ECP*	C CLEAR		
2.	<table border="1"> <tr> <td>1 POS</td> <td>2 TV</td> <td>9 DPT</td> <td>0 ECP*</td> </tr> </table>	1 POS	2 TV	9 DPT	0 ECP*	
1 POS	2 TV	9 DPT	0 ECP*			

### **Storno**

Funkcia zrušenie sa používa len na opravu predaných položiek v jednom konkrétnom, ešte neukončenom nákupe.

- Storno poslednej načítavanej položky - priame storno.

Príklad: Posledná predaná položka bola chybné zaúčtovaná a je ju nutné stornovať na doklade. Stlačením klávesu **RF** (STORNO) vystornujeme (zrušíme z nákupu) poslednú predanú položku PLU alebo predanú tovarovú skupinu DPT. V nasledujúcom prípade bola chybné načítovaná cena 1,25 Eur namiesto 1,35 Eur.

Krok č.	Stlačiť
1.	<input type="button" value="1"/> <input type="button" value="2"/> <input type="button" value="5"/> <input type="button" value="DPT 2"/>
2.	<input type="button" value="RF"/>
3.	<input type="button" value="1"/> <input type="button" value="3"/> <input type="button" value="5"/> <input type="button" value="DPT 2"/>

```

DPT02
1.1.25          =-1.25 Å
STORNO
DPT02
1.1.25          =-1.25 Å
DPT02
1.1.35          =-1.35 Å

```

← -1.25

- storno jedného z predchádzajúcich záznamov (nie posledného vytlačeného riadku) - nepriame storno.

Ak chcete stornovať v nákupe jeden z predchádzajúcich tovarov (nie posledný) je potrebné zadať číslo položky a stlačiť kláves  a  (STORNO a PLU) na zrušenie tovarovej položky alebo  a  (STORNO a DPT) na zrušenie tovarovej skupiny.

Príklad: Prvý záznam na účtenke (syr encián) je chybne zadaný.

Krok č.	Stlačiť
1.	<input type="button" value="3"/> <input type="button" value="PLU"/>
2.	<input type="button" value="2"/> <input type="button" value="PLU"/>
3.	<input type="button" value="3"/> (číslo zaúčtovanej položky)
4.	<input type="button" value="RF"/>
5.	<input type="button" value="PLU"/>

```

Syr Encián
1.2.70          =-2.70 Å
Maslo Flóra
1.3.12          =-3.12 Å
STORNO
Syr Encián
1.2.70          =-2.70 Å

```

← -2.70

- anulácia účtenky (storno celej účtenky)

Anulácia účtenky môže byť použitá pre úplné vynulovanie účtenky s naučtovaným tovarom pred stlačením klávesu  (SPOLU), teda pred ukončením nákupu.

Príklad: Zákazník sa rozhodol zrušiť celý nákup, položky už boli naučtované a vytlačené na doklade. Príklad predaja 3 položiek a následná anulácia celej účtenky:

Krok č.	Stlačiť
1.	
2.	
3.	
4.	
5.	
6.	



DPT 1	
1:3.12	-3.12 A
DPT02	
1:1.86	-1.86 A
DPT 6	
2:0.63	-1.26 A
MEZDISUCET	6.24
ANULACIA UCETENKY	-6.24
-----	
ZAKLAD DANE CELKOM	0.00
DPH CELKOM	0.00
CELKOM EUR	0.00
-----	
HOTOVOST EUR	0.00

## PERCENTUÁLNA PRIRÁŽKA A PERCENTUÁLNA ZĽAVA

Pokladnica umožňuje naprogramovať výšku percentuálnej prirážky a zľavy, tiež je umožnené naprogramovať limit pre ručné zadanie (aplikovanie) percentuálnej prirážky a zľavy (viď. 7. a 8. systémový príznak).

Ak potrebujete použiť inú hodnotu ako je naprogramovaná, je možné ručne zadať percentuálnu hodnotu prirážky a zľavy, ktorá nesmie byť väčšia ako naprogramovaný limit.

Percentuálna prirážka alebo percentuálna zľava sa neaplikuje na položku vratný obal. Na účtenke, na ktorej sú zaúčtované len vratné obaly, nie je možné aplikovať percentuálnu prirážku alebo zľavu.

Ak je zaúčtovaná položka a k nej iná nalinkovaná položka tak aplikovaná percentuálna prirážka alebo zľava sa vypočíta s ceny linkujúcej položky (prvej).

### Percentuálna prirážka

Príklad č.1: K špeciálnej objednávke sa pridáva percentuálna prirážka za zvláštne služby. V nasledujúcom príklade bola hodnota percentuálnej prirážky naprogramovaná na 5%.

Príklad: predaj tovaru s cenou 3,12 Eur a následná aplikácia naprogramovanej prirážky s hodnotou 5%.

Krok č.	Stlačiť
1.	
2.	



DPT02	
1:3.12	-3.12 A
PRI RAŽKA%+	5.00%
	=0.16

Príklad č.2: Použitie inej ako naprogramovanej percentuálnej prirážky. V pokladnici je naprogramovaný limit na hodnotu prirážky na 15%, v nákupe použijeme 10% prirážku zadanú ručne. Zadanie percentuálnej prirážky z klávesnice je možné len vtedy, ak zadaná hodnota nepresahuje naprogramovaný limit prirážky (systémový príznak č.7).

Krok č.	Stlačiť
1.	<b>3</b> <b>1</b> <b>2</b> DPT 2 WVY PDS TV
2.	<b>1</b> <b>0</b> SHIFT <b>%+</b> PDS 0/1+ CH

DPT 2  
1,31.20 =-3.12 A  
PRI RÁŽKA%+ 10.00%  
=-0.31

## Percentuálna zľava

Príklad: predaj tovaru s cenou 3,12 Eur a následná aplikácia naprogramovanej zľavy s hodnotou 10%.

Krok č.	Stlačiť
1.	<b>3</b> <b>1</b> <b>2</b> DPT 2 WVY PDS TV
2.	SHIFT <b>%-</b> CR

DPT02  
1,31.20 =-3.12 A  
ZĽAVA%- 10.00%  
=-0.31



Pri ručnom zadávaní percentuálnej zľavy, postupujte ako v prípade uvedenom hore - ručne zadanej percentuálnej prirážky. Použite ale tlačidlo pre zľavu SHIFT **%-** (ZĽAVA). Ručne zadať je možné percentuálnu zľavu do výšky naprogramovaného limitu pre zľavu (8.systémový príznak).

## HODNOTOVÁ PRIRÁŽKA A HODNOTOVÁ ZĽAVA

Pokladnica umožňuje aplikovanie hodnotovej prirážky alebo zľavy na posledne zaúčtovanú položku alebo na všetky položky (na medzisúčet). Veľkosť zadanej hodnotovej prirážky alebo zľavy nemôže byť väčšia, ako je hodnota položky, prípadne hodnoty medzisúčtu, na ktorú je prirážka alebo zľava aplikovaná. Hodnotová prirážka alebo zľava sa neaplikuje na vratný obal. Na pokladničný doklad, ktorý obsahuje len vratné obaly, nie je možné aplikovať hodnotovú prirážku alebo zľavu.

Príklad č. 1: Použitie hodnotovej prirážky o veľkosti 0.55.

Krok č.	Stlačiť
1.	<b>3</b> <b>1</b> <b>2</b> DPT 2 WVY PDS TV
2.	<b>5</b> <b>5</b> SHIFT PRICE SHIFT <b>%+</b> JL JL CH

DPT 2  
1,3.12 =-3.12 A  
PRI RÁŽKA%+ =0.55

Príklad č. 2: Použitie hodnotovej zľavy o veľkosti 2.00.

Krok č.	Stlačiť
1.	<b>3</b> <b>1</b> <b>2</b> DPT 2 WVY PDS TV
2.	<b>2</b> <b>.</b> SHIFT PRICE SHIFT <b>%-</b> TV 0/1- CH

DPT 2  
1,3.12 =-3.12 A  
ZĽAVA%- =2.00



## PERCENTUÁLNA PRIRÁŽKA A PERCENTUÁLNA ZĽAVA NA MEDZISÚČET

Percentuálnu prirážku alebo zľavu na medzisúčet je možné aplikovať na celý nákup po stlačení tlačidla **ST** (MEDZISÚČET). Postup je rovnaký ako pri percentuálnej prirážke alebo zľave, len pred aplikáciou je nutné stlačiť kláves **ST** (MEDZISÚČET). Prirážka/zľava na medzisúčet nezohľadňuje vrátené obaly.

Príklad:

PLU 1		
1:1.00	=1.00	A
PLU LINK		
1:2.00	=2.00	A
PLU 2		
1:2.00	=2.00	A
PLU 3		
1:3.00	=3.00	A
FLASA		
1:2.00	=2.00	G
MEDZISÚČET	10.00	
MEDZISÚČET %	8.00	
ZĽAVA%-	25.00%	
	= -2.00	

## HODNOTOVÁ PRIRÁŽKA A HODNOTOVÁ ZĽAVA NA MEDZISÚČET

Hodnotovú zľavu alebo prirážku na medzisúčet je možné aplikovať na celý nákup po stlačení tlačidla  (MEDZISÚČET) Postup je rovnaký ako pri hodnotovej prirážke alebo zľave na PLU, len pred aplikáciou je nutné stlačiť kláves  (MEDZISÚČET).



Na medzisúčet nie je možné aplikovať hodnotovú prirážku alebo zľavu v hodnote prevyšujúcej hodnotu medzisúčtu.



Hodnotová prirážka alebo zľava na medzisúčet sa neaplikuje na vratné obaly.





Príklad:

PLU1		
1:1.00	=1.00	A
PLU LINK		
1:2.00	=2.00	A
PLU LINK		
1:2.00	=2.00	A
PLU3		
1:3.00	=3.00	A
FLASA		
1:2.00	=2.00	G
MEDZISÚČET	10.00	
ZĽAVA-	= -2.00	

## ZISTENIE INFORMÁCIÍ O TOVAROVEJ POLOŽKE



Pokladnica umožňuje zistiť informácie (vrátane ceny) pre položky priamo v "R" alebo "T" režime a to aj v už rozblokovanom nákupe. Zistenie ceny sa vykoná stlačením klávesov   (SHIFT PLU). Objaví sa výzva na zadanie čísla hľadaného PLU. Kód je možné zadať tromi spôsobmi:

1. „číslo“ +  (PLU),
2. naskenovanie čiarového kódu skenerom,
3. stlačenie klávesu  (EAN), zadanie čiarového kódu ručne, stlačenie klávesu  (EAN).

Následne sa zobrazí cena daného PLU. Prepínanie medzi zobrazovaním ceny, názvu, čiarového kódu a zásob je možné klávesom  (MEDZISÚČET). Zobrazené PLU je možné zaúčtovať klávesom  (NÁSOBIŤ) alebo zadáním množstva (celočíselného) a stlačením klávesu  (NÁSOBIŤ). Ukončenie dotazu na cenu bez zaúčtovania PLU je možné stlačením klávesov   (SHIFT PLU).











**TLAČ REFERENČNÉHO ČÍSLA ALEBO ČÍSLA ZÁKAZNÍKA**

Pri určitých transakciách je potrebné pre kontrolu vytlačiť na účtenke referenčné číslo. Referenčné číslo je možno zadať po stlačení klávesu  (EAN), pričom jeho zadávanie sa ukončuje klávesom  (ZÁSUVKA).

Referenčné číslo je možné zadať s dĺžkou do 18 číslic a je možné ho zadať na dolnej časti účtenky pred zaúčtovaním prvej položky alebo počas nákupu.

Popis „ČÍSLO DOKUMENTU“ je možné zmeniť v programovacom režime pokladnice v časti Programovanie funkčných textov.



Krok č.	Stlačiť
1.	
2.	      

ČÍSLO DOKUMENTU  
#312085









Referenčné číslo je uložené do PC žurnálu pre potreby vyhodnocovania na strane PC.

Číslo zákazníka je možné zadávať aj pomocou snímača čiarových kódov. Takýto čiarový kód musí začínať prefixom „20“. Prečítanie čiarového kódu začínajúceho prefixom „20“ sa považuje za zadanie referenčného čísla.

**VKLAD HOTOVOSTI ALEBO ŠEKOV**

Kláves   (VKLAD) sa používa na zaznamenávanie neobchodných platieb (vkladov). Príkladom je vloženie dennej počiatočnej hotovosti do zásuvky pokladnice. Pokladnica umožňuje vkladateľovi vytlačiť doklad o vložení hotovosti. Ak pri vklade zadáte meno a dôvod, tak doklad bude obsahovať aj meno vkladajúceho a dôvod vkladu. Meno a dôvod je možné zadať až na 18 znakov. Na vytlačenej doklade je ešte vyhradené miesto pre podpis vkladajúceho.

Operácia vklad hotovosti nie je povolená v T režime.

Krok č.	Stlačiť
1.	     
2.	
3.	Zadajte meno - nepovinné
4.	
5.	Zadajte dôvod - nepovinné
6.	

r 50.00



Meno

dôvod

VKLAD  
KTO:  
  
 DôVOD:  
  
 PODPIS:  
  
 HOTOVOSŤ EUR  
50.00

Zadanie mena vkladajúceho a dôvod vkladu je nepovinné. Ak nechcete zadávať tieto údaje, stačí ukončiť operáciu vkladu dvojitým stlačením klávesu  (MEDZISÚČET).

V prípade, ak používate vedľajšiu menu napr. USD, je možné vykonať aj vklad hotovosti vo vedľajšej mene. Predpokladom tejto operácie je povolenie vedľajšej meny v menu programovania meny (kapitola Programovanie vedľajšej meny).



Postup vykonania je nasledovný: Klávesom  (CENA) sa prepnete na použitie vedľajšej meny, zadáte sumu vkladu, zatlačíte kláves  (SPOLU), zadáte meno a dôvod vkladu.

Je možné uskutočniť aj vklad šekov, v tomto prípade nepoužijete kláves  (SPOLU), ale kláves  (ŠEK).











**Dôležité upozornenie:** Podľa §9 bod 5:

*“Doklady označené slovami „NEPLATNÝ DOKLAD“ alebo „VKLAD“ je podnikateľ povinný uchovávať po dobu jedného roka od konca kalendárneho roka, v ktorom boli vyhotovené”.*

## VÝBER HOTOVOSTI ALEBO ŠEKOV

Výdaj peňažnej hotovosti alebo šekov zo zásuvky pokladnice, ktorý nesúvisí s predajom, sa vykonáva pomocou klávesu   (VÝBER). Operácia výber hotovosti nie je povolená v T režime. Túto funkciu používame napríklad pri odvode tržby pri striedaní pokladníkov alebo pri potrebe znížiť množstvo peňazí v zásuvke. Pokladnica umožňuje vytlačiť doklad o výbere hotovosti. Ak pri výbere uvediete, tak doklad bude obsahovať aj meno vyberajúceho a dôvod výberu. Meno a dôvod je možné zadať až na 18 znakov. Na vytlačennom doklade je ešte miesto pre podpis vyberajúceho.

Pri výbere šekov je potrebné namiesto klávesu  (SPOLU) stlačiť kláves  (ŠEK).



Krok č.	Stlačiť
1.	      
2.	
3.	zadajte meno (nepovinné)
4.	
5.	zadajte dôvod (nepovinné)
6.	





Zadanie mena vyberajúceho a dôvod výberu je nepovinné. Ak nechcete zadávať tieto údaje, stačí ukončiť operáciu výber dvojitým stlačením klávesu  (MEDZISÚČET).

Pri výbere šekov je potrebné namiesto klávesu  (SPOLU) stlačiť kláves  (ŠEK).



V prípade, ak používate vedľajšiu menu napr. USD, je možné vykonať aj výber hotovosti vo vedľajšej mene.

Postup vykonania je nasledovný: Klávesom  (CENA) sa prepnete na použitie vedľajšej meny, zadáte sumu výberu, zatlačíte kláves  (SPOLU), zadáte meno a dôvod vkladu.

## VRÁTENIE

Kláves   (VRÁTENIE) zaznamenáva transakciu vrátenia tovaru počas predaja tovarových položiek (napr. vrátenie vratného obalu), alebo ako samostatnú operáciu pri reklamácii tovaru.

Príklad č. 1: Vrátenie tovaru účtovaného cez druhú tovarovú skupinu s naprogramovanou cenou 2,52 Eur.















Po stlačení klávesu   (VRÁTENIE) sa na displeji zobrazí popis „F“. Po stlačení klávesu tovarovej skupiny sa na displeji zobrazí hodnota vráteného tovaru so záporným znamienkom.

Krok č.	Stlačiť	
1.	 	
2.		

Príklad č. 2: Vrátenie tovaru účtovaného cez piatu tovarovú skupinu s cenou 3,12 Eur zadanou z klávesnice.



Krok č.	Stlačiť	
1.	   	
2.	   	
resp.	(     )	

Príklad č. 3: Vrátenie 3 kusov tovaru účtovaného cez šiestu tovarovú skupinu s cenou 3,12 Eur zadanou z klávesnice.

















Krok č.	Stlačiť	
1.	     	
2.	   	
resp.	(     )	

Príklad č. 4: Vrátenie tovaru účtovaného cez PLU č. 3.

Krok č.	Stlačiť	
1.	  	
resp.	(    )	
2.		

Po stlačení klávesu   (VRÁTENIE) sa na displeji zobrazí popis „F“. Po zadaní čísla položky a stlačení klávesu PLU sa na displeji zobrazí hodnota vráteného tovaru (so záporným znamienkom).

Príklad č. 5: Vrátenie 5 kusov tovaru účtovaného cez PLU č. 13 s cenou 3,12 Eur zadanou z klávesnice.

Krok č.	Stlačiť	
1.	     	
2.	    	
resp.	(      )	



Príklad č. 1: Úhrada faktúry s cenou 123,45 Eur.

Krok č.	Stlačiť
1.	<input type="button" value="1"/> <input type="button" value="2"/> <input type="button" value="3"/> <input type="button" value="4"/> <input type="button" value="5"/> <input type="button" value="SHIFT"/> <input type="button" value="CH+"/>
2.	zadajte číslo faktúry (nepovinné)
3.	<input type="button" value="ST"/> <small>SUBTOTAL</small>
4.	<input type="button" value="TL"/> <small>TOTAL</small>

C . FAktury

123.45

ÚHRADA FAKTURY  
 ČÍSLO FAKTURY:  
 # 1234567890ABCDEF

---

CELKOM EUR 123.45

---

HOTOVOŠŤ EUR 123.45

Príklad č. 2: Vrátene faktúry s cenou 20,90 Eur.

Krok č.	Stlačiť
1.	<input type="button" value="SHIFT"/> <input type="button" value="RF"/>
2.	<input type="button" value="2"/> <input type="button" value="0"/> <input type="button" value="6"/> <input type="button" value="0"/> <input type="button" value="SHIFT"/> <input type="button" value="CH+"/>
3.	zadajte číslo faktúry (nepovinné)
4.	<input type="button" value="ST"/> <small>SUBTOTAL</small>
5.	<input type="button" value="TL"/> <small>TOTAL</small>

C . FAktury

-123.45

VRÁTENIE  
 ÚHRADA FAKTURY  
 ČÍSLO FAKTURY:  
 # 1234567890ABCDEF

---

CELKOM EUR -123.45

---

HOTOVOŠŤ EUR 0.00  
 VYDAŤ EUR 123.45

## ÚČTOVANIE S CUDZOU MENUU

Pokladnica umožňuje prijať a zaevidovať aj platbu v jednej cudzej mene. Predpokladom je nastavenie možnosti použitia v nastavení pre vedľajšiu menu (viď. kapitola Programovanie vedľajšej meny).



Ak máte povolenú možnosť použiť vedľajšiu menu, nastavený správny kurz a názov meny, tak pri ukončení nákupu po zatlačení tlačidla  SUBTOTAL (MEDZISÚČET) a následne klávesu  (CENA), pokladnica zobrazí výslednú cenu prepočítanú na vedľajšiu menu podľa nastaveného výmenného kurzu. Zadajte hodnotu platby v cudzej mene a potvrdte klávesom  TOTAL (SPOLU).

Je možné použiť aj kombinovanú platbu, t.j. časť peňazí je zaplatená vedľajšou a zvyšok hlavnou menou.

V prípade preplatku vedľajšou menou, je výdavok vždy v hlavnej mene. Prepínanie medzi zobrazovaním výslednej sumy nákupu v hlavnej a vedľajšej mene sa vykonáva pomocou klávesu  (CENA). Mena, do ktorej je prepočítaná hodnota predaja, je na ľavej strane displeja zobrazená popisom „H“ (hlavná mena) alebo „C“ (vedľajšia mena). Pri platbe cudzou menou je možné použiť len platbu v hotovosti.

Evidencia platieb vo vedľajšej mene je tlačaná na dennej uzávierke a uzávierke pokladníkov.

## **TLAČ KÓPIE POKLADNIČNÉHO DOKLADU**

Pokladnica umožňuje vytlačenie kópie pokladničného dokladu a dokladu vkladu v R aj T režime. Takáto kópia neobsahuje ochranný znak a je označená textom "KÓPIA" a nie je ju možné použiť ako pokladničný doklad. Vytlačenie kópie vykonáte stlačením klávesu   (SHIFT REŽIM).

## **REŽIM PC ON-LINE**

### **Režim PC ON-LINE: Údaje sú vysielané z PC do pokladnice**

Programové vybavenie pokladnice umožňuje používať registračnú pokladnicu Euro-100T ako fiskálnu tlačiareň. Touto funkciou nahrádza pokladnica POS tlačiareň a fiskálny modul počítača. To znamená, že pokladnica vytlačí účtenku na základe dokladu vo Vami používanom programovom vybavení v PC. Takéto používanie pokladnice je vhodné všade tam, kde jednoduchá pokladnica nestačí pre prácu s veľkým množstvom položiek a frekvencia predaja nie je príliš vysoká.

#### **Popis práce v režim PC ON-LINE:**

Pokladnicu spojte komunikačným káblom (RS-232 alebo USB) s PC a nastavte systémový príznak komunikácie s PC (5a). Pokladnica je pripravená na komunikáciu s počítačom (režim PC ON-LINE) v režime „R“ alebo „T“ vtedy, keď nie je rozúčtovaná žiadna účtenka (nie je rozblokovaný nákup). Z počítača je možné vysielat údaje o predaji PLU, vrátení PLU, prirážke alebo zľave na položku alebo na medzisúčet, o zrušení položky alebo celého nákupu, príkaz pre ukončenie nákupu, alebo príkaz pre ukončenie PC ON-LINE. Počas účtovania cez PC ON-LINE sa na displeji zobrazí „PC“.

V režime PC ON-LINE je klávesnica nefunkčná mimo klávesu  (ZMAZAŤ), ktorým je možné kedykoľvek PC ON-LINE opustiť. Z displeja zmizne popis „PC“.

Po vypnutí pokladnice a opätovnom zapnutí je pokladnica pripravená pre bežný predaj.

Predajné údaje vysielané z počítača sú dopĺňané do finančných údajov tovarových skupín a daňových hládín. Hodnoty predaja sú zapisované pod špeciálnu tovarovú položku s názvom PC ON-LINE v pokladnici. Hodnoty predaja PC ON-LINE položky je možné vytlačiť a nulovať pomocou úplenej uzávierky PLU.

S naprogramovanými a predajnými údajmi špeciálnej tovarovej položky PC ON-LINE nie je možné manipulovať cez programové vybavenie Euro2A.

### **Režim PC Back ON -LINE : údaje sú vysielané z pokladnice do PC**

Programové vybavenie pokladnice umožňuje používať registračnú pokladnicu Euro-100T ako zdroj ON-LINE informácií pre pripojený počítač. Takéto používanie pokladnice umožňuje okamžite po ukončení nákupu vysielat údaje o predaji a platbe do PC a spracovať ich v skladovom hospodárstve, alebo vysielat údaje pre platobný terminál. Umožňuje tiež v PC pripraviť daňový doklad alebo dodací list na základe predaného tovaru na pokladnici.

Popis činností:

Ak je pokladnica v režime „R“ alebo „T“, stlačením klávesov pre ukončenie platby, sú z pokladnice vysielané údaje o predaji, vrátení, údaj pre ukončenie predaja a údaj o type a hodnote platby. Na displeji sa počas komunikácie pri ukončovaní nákupu zobrazí „**DATA DO PC**“.

Smer prenosu údajov režimu PC ON-LINE z pokladnice do počítača je možné nastaviť v 5a systémovom príznaku, keď hodnota tretej číslice je 1.

O možnosti využitia režimu PC ON-LINE sa informujte u svojho dodávateľa pokladnice.

# ***UZÁVIERKY***

Na základe zákona č. 289 / 2008 Z. z. §4 ods. 2 písm a) bod 1. musí pokladnica zabezpečiť vyhotovenie dennej uzávierky, ak bola v elektronickej registračnej pokladnici v daný deň evidovaná tržba a do 24.00 hodiny daného dňa nebola vyhotovená denná uzávierka, pričom pokladničný doklad, ktorého vyhotovenie sa začalo pred 24.00 hodinou, bude započítaný do dennej uzávierky daného dňa a vyhotovenie ďalšieho pokladničného dokladu bude možné začať až po vyhotovení dennej uzávierky“.

Pokladnica na základe citovaného § neumožní pokračovať v účtovaní po 24. hodine, ak za predchádzajúci deň nebola vykonaná uzávierka. Pokladnica vyzve obsluhu k vykonaniu dennej uzávierky a až po jej vykonaní je možné pokračovať v účtovaní na pokladnici. Obchodný deň sa otvorí v okamihu vykonania prvého pokladničného dokladu v R režime, neplatného dokladu v T režime alebo vkladu v R režime po dennej Z uzávierke. Uzatvára sa vykonaním dennej Z uzávierky.

## REŽIMY UZÁVIEROK

Sú dva režimy tlačie uzávierok: „X“ režim (mód) a „Z“ režim (mód).

V „X“ režime sa vytlačí prehľadová uzávierka bez toho, aby sa vymazal obsah pamäte. Používa sa pre generovanie prehľadov o predaji počas dňa, pri striedaní pokladníkov a pod. X-uzávierku možno vykonať aj niekoľkokrát počas dňa.

V „Z“ režime sa vytlačí uzávierka a vymaže sa obsah počítadiel z pamäte pokladnice tých predajných údajov, ktoré boli vytlačené na uzávierke. Z-uzávierku vykonávame spravidla jedenkrát denne po ukončení obchodného dňa.

Pri uzávierkách, ktoré zákon neprikazuje vykonávať každý deň je možné zvoliť si inú periódu vykonávania a tak sledovať sumárnu štatistiku predaja za iné obdobie. To znamená, že všetky uzávierky okrem dennej Z uzávierky je možné vykonávať ľubovoľne často. Uzávierky, pri ktorých je v tabuľke 5.1 uvedené, že majú denný aj mesačný variant je možné vykonávať s dvomi rôznymi periódami. Keďže ich zamýšľaným účelom je poskytovať prehľad za jeden deň a za mesiac, sú používané na ich označenie pojmy „denná“ a „mesačná“ uzávierka.

## Zoznam generovaných uzávierok

Tabuľka 5.1 - Prehľad uzávierok v „X“ a „Z“ režime

Uzávierka	„X“ režim	„Z“ režim
Denná (celková)	• (viď. Prehľadová denná uzávierka)	•
Mesačná (celková)	•	•
Tovarových skupín (denná)	•	•
Tovarových skupín (mesačná)	•	•
PLU	•	•
Pokladníkov	•	•
Hodinová uzávierka (denná)	•	•
Hodinová uzávierka (mesačná)	•	•
Intervalová súhrnná	•	
Intervalová podrobná	•	
Textový žurnál	•	



## **OBSAH UZÁVIEROK**

Uzávierky obsahujú súhrnné údaje o predaji za určité časové obdobie. Niektoré uzávierky zákon nariaďuje vykonávať, niektoré povinné nie sú, ale poskytujú cenné informácie o predaji. Jednotlivé uzávierky obsahujú údaje združené tak, aby poskytovali prehľad o jednotlivých aspektoch obchodných transakcií.

Uzávierky sa začínajú vytlačением horného textového loga a iných náležitostí pokladničného dokladu, za ktorými nasleduje hlavička - graficky odčlenený názov uzávierky.

Nefiskálne uzávierky - DPT, PLU, Hodinová denná, Hodinová mesačná a Mesačná finančná obsahujú za hlavičkou uzávierky informáciu:

- o rozsahu PLU pre ktorý je uzávierka vykonaná (len uzávierka PLU) a počet doteraz vykonaných čiastkových uzávierok PLU
- dátum a čas posledného vykonania danej uzávierky (u uzávierky PLU posl. vykonania uzávierky celého rozsahu PLU, čiastkové uzávierky sa neberú do úvahy)
- dátum a čas aktuálneho vykonania danej uzávierky

Ďalej nasleduje samotná uzávierka, údaje v nej sa líšia podľa typu uzávierky.

Finančné údaje na uzávierkach sú vždy uvádzané v hlavnej mene (okrem operácii platieb a vkladu vo vedľajšej mene).

Na uzávierke sa tlačia znaky x a Q. Ak ide o počet operácií, zobrazí sa za daným počítadlom znak "x", ak ide o množstvo, zobrazí sa znak "Q".

### **Denná Z uzávierka**

Denná Z uzávierka podľa zákona musí obsahovať:

- 1) ochranný znak,
- 2) daňový kód elektronickej registračnej pokladnice,
- 3) daňové identifikačné číslo, ak podnikateľ nie je platiteľom dane z pridanej hodnoty,
- 4) identifikačné číslo pre daň z pridanej hodnoty, ak podnikateľ je platiteľom dane z pridanej hodnoty,
- 5) obchodné meno, sídlo alebo miesto podnikania podnikateľa a predajné miesto, ak je odlišné od sídla alebo miesta podnikania,
- 6) dátum a čas vyhotovenia,
- 7) poradové číslo dennej uzávierky od uvedenia elektronickej registračnej pokladnice do prevádzky,
- 8) počet dokladov označených slovami „NEPLATNÝ DOKLAD“,
- 9) počet pokladničných dokladov zahrnutých do dennej uzávierky,
- 10) obrat,
- 11) záporný obrat,
- 12) kumulovaný obrat,
- 13) súčet dane z pridanej hodnoty v členení podľa sadzieb vypočítaný z celkových súm dane z pridanej hodnoty vytlačených na pokladničnom doklade, ak podnikateľ je platiteľom dane z pridanej hodnoty,
- 14) súčet obratu v členení podľa sadzieb dane z pridanej hodnoty, ak podnikateľ je platiteľom dane z pridanej hodnoty,
- 15) súčet stornovaných položiek a ich počet,
- 16) súčet poskytnutých zliav a ich počet,
- 17) súčet vrátení tovaru a ich počet,
- 18) súčet záporných položiek a ich počet,
- 19) súčet celkových súm uvedených na dokladoch označených slovami „NEPLATNÝ DOKLAD“.

## Prehľadová denná (celková) X uzávierka

Prehľadová uzávierka podľa zákona č. 289/2008 Z. z. musí obsahovať:

- 1) daňový kód elektronickej registračnej pokladnice,
- 2) daňové identifikačné číslo, ak podnikateľ nie je platiteľom dane z pridanej hodnoty,
- 3) identifikačné číslo pre daň z pridanej hodnoty, ak podnikateľ je platiteľom dane z pridanej hodnoty,
- 4) obchodné meno, sídlo alebo miesto podnikania podnikateľa a predajné miesto, ak je odlišné od sídla alebo miesta podnikania,
- 5) dátum a čas vyhotovenia,
- 6) počet dokladov označených slovami „NEPLATNÝ DOKLAD“,
- 7) počet pokladničných dokladov zahrnutých do dennej uzávierky,
- 8) obrat,
- 9) záporný obrat,
- 10) súčet dane z pridanej hodnoty v členení podľa sadzieb vypočítaný z celkových súm dane z pridanej hodnoty vytlačených na pokladničnom doklade, ak podnikateľ je platiteľom dane z pridanej hodnoty,
- 11) súčet obratu v členení podľa sadzieb dane z pridanej hodnoty, ak podnikateľ je platiteľom dane z pridanej hodnoty,
- 12) súčet stornovaných položiek a ich počet,
- 13) súčet poskytnutých zliav a ich počet,
- 14) súčet vrátení tovaru a ich počet,
- 15) súčet záporných položiek a ich počet,
- 16) súčet celkových súm uvedených na dokladoch označených slovami „NEPLATNÝ DOKLAD“.

## Mesačná (celková) uzávierka

Mesačnú uzávierku je možné vykonať v X aj Z režime. Obsahuje rovnaké informácie ako **denná uzávierka**, okrem nasledujúcich:

- Dátum obchodného dňa a číslo uzávierky
- Kumulovaný obrat
- Počítadla odpojení a MRS

Pred vykonaním Z mesačnej finančnej (celkovej) uzávierky musí byť vytlačená Z denná finančná (celková) uzávierka. Vytlačenie Z mesačnej finančnej uzávierky je vyžadované aj pri zmene daňových hladín a zmene vedľajšej meny.

Údaje v Z a X uzávierke sú spočítané za obdobie od predošlej Z uzávierky.

## Uzávierka tovarových skupín

**Denná/mesačná** uzávierka tovarových skupín obsahuje:

- 1) názov tovarovej skupiny,
- 2) počet predaných jednotiek v skupine,
- 3) celkovú hodnotu položiek v skupine,
- 4) súčet predaja za všetky skupiny.

Pri tlači uzávierky tovarových skupín sa vytlačia len tovarové skupiny, ktoré sú aktívne (umožnený predaj) a bol v nich uskutočnený predaj.

Údaje v dennej Z a X uzávierke tovarových skupín sú spočítané za obdobie od predošlej Z dennej uzávierky tovarových skupín. Po vytlačení v Z režime sa hodnoty dennej uzávierky tovarových skupín pripočítajú k hodnotám mesačnej uzávierky tovarových skupín, a potom sa vynulujú.

Údaje v mesačnej Z a X uzávierke sú spočítané za obdobie od predošlej Z mesačnej uzávierky. Po vytlačení v Z režime sa hodnoty mesačnej uzávierky tovarových skupín vynulujú.

## Uzávierka PLU

Pokladnica umožňuje vytlačiť viac typov uzávierok PLU: uzávierka jedného PLU, uzávierka rozsahu PLU a úplná uzávierka PLU. Každá z týchto typov môže podľa spôsobu vyvolania uzávierky obsahovať aj číslo PLU.

Pri tlači uzávierky sa vytlačia iba tie PLU, ktoré sú aktívne (umožnený predaj) a bol uskutočnený predaj týchto položiek.

Uzávierky PLU obsahujú:

- 1) číslo PLU (voliteľné podľa spôsobu vyvolania uzávierky),
- 2) názov PLU,
- 3) počet predaných jednotiek daného tovaru,
- 4) hodnotu predaného tovaru,
- 5) počet a hodnota PLU účtovaných cez ON-LINE režim (ak také účtovanie bolo realizované),
- 6) súčet predaja všetkých položiek PLU.

Údaje v Z a X uzávierke PLU sú spočítané za obdobie od predošlej Z uzávierky PLU.

## Uzávierka pokladníkov

Pri tlači uzávierky pokladníkov sa budú tlačiť iba údaje pokladníkov, ktorých predaj má nenulovú hodnotu.

Na uzávierke pokladníkov sa tlačia tieto údaje (pre každého pokladníka):

- 1) meno pokladníka,
- 2) celkový počet predajov (počet obslužených zákazníkov) a ich celková hodnota,
- 3) počet a hodnota platieb v hotovosti v národnej mene,
- 4) počet a hodnota platieb v hotovosti v cudzej mene,
- 5) počet a hodnota platieb v šekoch,
- 6) počet a hodnota platieb kreditom,
- 7) počet a hodnota vrátených položiek,
- 8) počet a hodnota záporných položiek (príjem vratných obalov),
- 9) počet a hodnota stornovaných položiek,
- 10) počet a hodnota anulovaných účteniek.

Údaje v Z a X uzávierke pokladníkov sú spočítané za obdobie od predošlej Z uzávierky pokladníkov.

## Hodinová uzávierka

**Denná/Mesačná** hodinová uzávierka poskytuje prehľad o predajoch počas dňa po jednotlivých hodinách, obsahuje:

- 1) výpis časového intervalu po hodinách,
- 2) počet predajov a hodnota predajov v danej hodine,
- 3) celková hodnota predajov.

Denná hodinová uzávierka sa spravidla vykonáva vždy na konci dňa (inak dôjde ku kumulácii hodnôt za viacero dní - údaje v Z a X hodinovej uzávierke sú spočítané za obdobie od predošlej Z hodinovej uzávierky). Po vytlačení v Z režime sa hodnoty dennej hodinovej uzávierky pripočítajú k hodnotám mesačnej hodinovej uzávierky, a potom sa vynulujú.

Mesačná hodinová uzávierka sa zvyčajne vykoná na konci mesiaca po vykonaní dennej hodinovej uzávierky. Je možné vykonávať ju aj v inej perióde. Po vytlačení v Z režime sa hodnoty mesačnej hodinovej uzávierky vynulujú.

## Intervalové uzävierky

Intervalové uzävierky sú informatívnym výpisom údajov z fiskálnej pamäte, kde sú ukladané informácie z denných uzävierok. Sú požadované zákonom, ktorý definuje aj údaje ktoré musia intervalové uzävierky obsahovať. Intervalové uzävierky môže byť potrebné vytlačiť v prípade daňovej kontroly. Je však možné ich tlačíť kedykoľvek. Výhodou týchto uzävierok je ich opakovateľnosť a možnosť zvolíť si ľubovoľný interval pre ich vytlačenie (týždeň, mesiac, štvrtok, rok, ...)

Sú možné dva spôsoby vytlačenia intervalových uzävierok:

- 1) podľa zadaného intervalu čísel uzävierok,
- 2) podľa zadaného intervalu dátumu uzävierok.

Ďalej rozlišujeme dva typy intervalových uzävierok:

- 1) podrobná, obsahuje výpis údajov pre každú uzävierku z intervalu,
- 2) súhrnná, obsahuje sumár údajov zo zadaného intervalu.



## AKO VYTLAČIŤ „X“ UZÄVIERKY

Pokladnicu prepnite do režimu „X“ stlačením  (REŽIM).











































Stlačte ktorúkoľvek z kombinácií klávesov uvedených v tab 5.2, ktorá vytačí príslušnú uzävierku. Uzävierky v X režime môžeme vytlačiť opakovane, nakoľko pri tlači nedochádza k zmazaniu údajov z pamäte pokladnice.

Pomocou uzävierky v X režime získate prehľad o predaji počas dňa. Hodnoty môžete použiť napríklad pre kontrolu stavu hotovosti v pokladnici, kontrolu vývoja denného obratu v predajni, kontrolu predaja pri striedaní smien, či pokladníkov, a pod.

Pri uzävierke PLU je možné pred stlačením tlačidla  (PLU) stlačiť tlačidlo  (VRÁTENIE), čím je na uzävierke pred predajnými údajmi vytlačené aj číslo PLU. Na uzävierke PLU sú tlačené iba tovarové položky s nenulovým predajom.

Tlač X uzävierky je možné prerušiť tlačidlom  (ZMAZAŤ).

### Tabuľka 5.2 - X-uzävierky a spôsob ich vykonania

X-uzävierka	Stlačíť
Pokladníkov	  (HESLO)
Tovarových skupín - denná	ľubovoľné tlačidlo tovarovej skupiny (  -   )
Tovarových skupín - mesačná	 (STORNO), ľubovoľné tlačidlo tovarovej skupiny (  -   )
Všetky PLU	(   ) 
Jedno PLU, číslo PLU (1–1 500)	číslo PLU  ...  (   ) 
Rozsah PLU	číslo počiatočného PLU,   (PRIRÁŽKA), číslo koncového PLU,   (PRIRÁŽKA), (   ) 
Prehľadová denná	 (SPOLU)
Prehľadová mesačná	 (STORNO),  (SPOLU)
Intervalová súhrnná celá	  (VKLAD)
Intervalová súhrnná v rozsahu podľa poradového čísla	číslo počiatočnej uzävierky,   (PRIRÁŽKA), číslo koncovej uzävierky,   (PRIRÁŽKA),   (VKLAD)
Intervalová súhrnná v rozsahu podľa dátumu	počiatočný dátum*,   (ZĽAVA), koncový dátum*,   (ZĽAVA),   (VKLAD)

Intervalová podrobná úplná	SHIFT  (VÝBER)
Intervalová podrobná v rozsahu podľa poradového čísla uzávierky	číslo počiatkovej uzávierky, SHIFT   (PRIRÁŽKA), číslo koncovej uzávierky, SHIFT   (PRIRÁŽKA), SHIFT  (VÝBER)
Intervalová podrobná v rozsahu podľa dátumu	počiatočný dátum*, SHIFT  (ZĽAVA), koncový dátum*, SHIFT  (ZĽAVA), SHIFT  (VÝBER)
Denná hodinová	(KREDIT)
Mesačná hodinová	(STORNO),  (KREDIT)
Elektronický žurnál	(VÁHY)

\* dátum sa zadáva vo formáte DDMMRR, D - deň, M - mesiac, R - rok (napr. 13-Máj-2010 130510).

**Poznámka:** V X režime je možné zobrazit' kapacitu voľnej pamäte el. žurnálu pomocou kódu a potvrdit' tlačidlom (NÁSOBIŤ).

## VZORY VYTLAČENÝCH X UZÁVIEROK

```

***** X *****
UZAVIERKA POKLADNÍKOV
*****
11.06.2012 11:28
      12.06.2012 12:23
Lukačová
PREDAJ CELKOM
7X          90.75
HOTOVOŠŤ
4X          34.25
HOTOVOŠŤ    USD
1X          12.81
ŠEK
1X          7.00
KREDIT
1X          39.00
VRATENIE
2X          -6.66
ZÁPORNÉ POLOŽKY
2X          -0.80
STORNO
2X          -2.42
ANULOVANÉ UČTENKY
1X          -17.50
Roháčová
PREDAJ CELKOM
3X          242.03
HOTOVOŠŤ
2X          240.83
KREDIT
1X          12.00
VRATENIE TOVARU
3X          -12.69
    
```

```

***** X *****
UZAVIERKA PLU
*****
00:1         00:2401
11.06.2012 11:28
      12.06.2012 12:23
Čierny chlieb
44.0000          96.46
Pražená káva
19.0000          2387.45
Koberec
0.6000           7.20
Maslo Rama
4.0000           13.60
Mandarínky
0.2530           0.28
PLU SPOLU:      2471.99
    
```

```

***** X *****
UZAVIERKA DPT
*****
11.06.2012 11:28
      12.06.2012 12:23
PEČI VO
3.0000          6.95
MLIEČNE VÝR.
6.0000          9.91
ALKOHOL
4.0000          11.45
DPT SPOLU:      28.31
    
```

```

***** X *****
UZAVIERKA PLU
*****
00:1         00:2401
11.06.2012 11:28
      12.06.2012 12:23 +2
0005
Josurt veľký
3.0000          6.95
0027
Čierna káva
6.0000          9.91
0189
Práškový cukor
4.0000          11.45
1499
Biele víno 0.7l
1.0000          4.50
PLU SPOLU:      32.81
    
```

```

***** X *****
UZAVIERKA DPT MESAČNA
*****
11-06-2012 11:28
      12-06-2012 12:21
DPT 01
2.0000          2.00
DPT 02
2.0000          4.44
DPT 03
2.0000          6.66
DPT SPOLU:      13.10
    
```

```

***** X *****
      MESACNA UZAVIERKA
*****
11-06-2012 11:28
      12-06-2012 12:21
SADZBA A          19.00%
SADZBA B          10.00%
SADZBA C          -----
SADZBA D          -----
SADZBA E          -----
SADZBA F          -----
NEZDANITEĽNÉ G
*****
ZDANITEĽNÉ A      2.00
ZDANITEĽNÉ B      4.44
NEZDANITEĽNÉ G    6.66
ZAKLAD DANE A     1.66
ZAKLAD DANE B     4.04
DPH A 20.00%     0.34
DPH B 10.00%     0.40
OBRAT
2x                13.10
ZAKLAD DANE CELKOM 12.36
DPH CELKOM        0.74
NEPLATNÉ DOKLADY
0x                0.00
VRATENIE
0x                0.00
ZAPORNE POLOZKY
0x                0.00
ZĽAVA
0x                0.00
STORNO
0x                0.00
HOTOVOSŤ
2x                13.10
HOTOVOSŤ          ZASUVKA
                  13.10
DKP: 123456789012345
      Ďakujeme za návštevu
      D O V I D E N I A

```

-----  
 Tešíme sa na Vašu ďalšiu  
 návštevu

```

***** X *****
      INTERVALOVA UZAVIERKA
      PODROBNA
*****
15-04-2010 - 30-04-2010
Uvedenie do prevádzky:
15-04-2010          13.37
HLAVNÁ MENA        EUR
VEDĽAJŠIA MENA    USD
15-04-2010-----0002---
--30-04-2010-----0012
*****
15-04-2010-----0002
ZDANITEĽNÉ A      211.11
ZDANITEĽNÉ B      0.00
NEZDANITEĽNÉ G    0.00
ZAKLAD DANE A     177.40
ZAKLAD DANE B     0.00
DPH A 19.00%     33.71
DPH B 10.00%     0.00
OBRAT
7x                211.11
ZAKLAD DANE CELKOM 177.40
DPH CELKOM        33.71



```

```

***** X *****
      INTERVALOVÁ UZAVIERKA
      SUHRNNA
*****
Uvedenie do prevádzky:
15-04-2010          13.37
HLAVNÁ MENA        EUR
VEDĽAJŠIA MENA    USD
15-04-2010-----0002---
--30-04-2010-----0012
*****
ZDANITEĽNÉ A      426.25
ZDANITEĽNÉ B      46.20
NEZDANITEĽNÉ G    -16.00
ZAKLAD DANE A     358.17
ZAKLAD DANE B     41.99
DPH A 19.00%     68.08
DPH B 10.00%     4.21
OBRAT
32x                456.45
ZAKLAD DANE CELKOM 384.16
DPH CELKOM        72.29



```

## AKO VYTLAČIŤ „Z“ UZÁVIERKY

Pokladnicu prepnite do režimu „Z“ stlačením   (REŽIM).



































Stlačte kláves podľa tab. 5.3, aby ste vytlačili príslušnú uzávierku.









Po stlačení klávesu pre vykonanie uzávierky sa na displeji zobrazí text „A-MS/N-C“ a následne text „VY-TLAČIŤ?“. Stlačením klávesu  (MEDZISÚČET) sa požadovaná uzávierka vytlačí. Stlačením klávesu  (ZMAZAŤ) sa pokladnica vráti do Z režimu.

V prípade, že používate väčší počet PLU, odporúčame pre uzávierku PLU použiť počítač, pretože výpis položiek môže byť veľmi rozsiahly.

**Tabuľka 5.3 - Z-uzávierky a spôsob ich vykonania**

Z-uzávierka	Stlačiť
Všetky PLU	(   ), 
Jedno PLU	číslo PLU  ...  , (   ), 
Rozsah PLU	číslo počiatočného PLU,    (PRIRÁŽKA), číslo koncového PLU,    (PRIRÁŽKA), (   ), 
Denná (celková)	 (SPOLU)
Mesačná (celková)	  (SPOLU)
Tovarových skupín (DPT)	ľubovoľné tlačidlo tovarovej skupiny (  –  ,  )
Tovarových skupín - mesačná	  , ľubovoľné tlačidlo tovarovej skupiny (  –  ,  )
Denná hodinová	 (KREDIT)
Mesačná hodinová	 (STORNO),  (ZLAVA)
Pokladníkov	  (ZÁSUVKA)

**Upozornenie:** Pri tlači Z dennej uzávierky sa pri ukladaní údajov do fiskálnej pamäte generuje pre binárny aj textový žurnál kontrolný kód. Tento kontrolný kód sa vypočítava podľa špeciálneho algoritmu v pokladnici. Pri akomkoľvek zásahu do obsahu žurnálov uložených na dátovom médiu dochádza k zmene ich kontrolného kódu. Pri kontrole je zmena údajov zisťiteľná pomocou špeciálneho softvéru!

Pri uzávierke PLU je možné pred stlačením klávesu  (PLU) stlačiť kláves   (VRÁTENIE), čím bude na uzávierke pred predanými údajmi vytlačené aj číslo PLU. Uzávierka PLU je možná aj bez výpisu na tlačiarni použitím klávesov       (PLU). Predajné hodnoty za konkrétne tovary budú vymazané bez ich výpisu na tlačiarni.

Pred vykonaním Z mesačnej finančnej (celkovej) uzávierky musí byť vytlačená Z denná finančná finančná (celková) uzávierka. Vytlačenie Z mesačnej finančnej uzávierky je vyžadované aj pri zmene daňových hladín a zmene vedľajšej meny.

## VZORY VYTLAČENÝCH „Z“ UZÁVIEROK

***** Z *****	
UZAVIERKA DPT	
*****	
11.06.2012 11:28	
12.06.2012 12:23	
PECI VO	
3.0000	6.95
MLIEČNE VYR.	
6.0000	9.91
ALKOHOL	
4.0000	11.45
DPT SPOLU:	28.31

***** Z *****	
UZAVIERKA PLU	
*****	
OD:1	DD:2401
11.06.2012 11:28	
12.06.2012 12:23	
Čierny chlieb	
44.0000	
96.46	
Pražná káva	
19.0000	2387.45
Cigarety	
1.0000	4.10
Koberec	
0.6000	7.20
Syr Karička	
0.6000	1.20
Maslo Rama	
4.0000	13.60
Pivo 12%	
5.0000	8.50
Mandarinky	
0.2530	0.28
PLU SPOLU:	2518.79

***** Z *****	
UZAVIERKA POKLADNIKOV	
*****	
11.06.2012 11:28	
12.06.2012 12:23	
<b>Lukáčová</b>	
PREDAJ CELKOM	
7X	90.75
HOTOVOŠŤ	
4X	34.25
HOTOVOŠŤ	USD
1X	12.81
ŠEK	
1X	7.00
KREDIT	
1X	39.00
VRATENIE	
2X	-6.66
ZÁPORNÉ POLOŽKY	
2X	-0.80
STORNO	
2X	-2.42
ANULOVANÉ ÚČTENKY	
1X	-17.50
<b>Roháčová</b>	
PREDAJ CELKOM	
3X	242.03
HOTOVOŠŤ	
2X	240.83
KREDIT	
1X	12.00
VRATENIE TOVARU	
3X	-12.69

STORNO		
2X		-2.42
ANULOVANÉ ÚČTENKY		
1x		12.81
HOTOVOŠŤ		
4x		34.25
HOTOVOŠŤ		USD
1x		12.81
ŠEK		
1x		7.00
KREDIT		
1x		39.00
VKLAD-HOTOVOŠŤ		
1x		100.00

Počet

Súčet



ICDPH:SK12345678998754  
10:43:47 Uto. 22-01-2013  
01,0003 POKLADNIK1

\*\*\*\*\* X \*\*\*\*\*  
PREHLADOVA UZAVIERKA

SADZBA A 19.00%  
SADZBA B 10.00%  
SADZBA C ----  
SADZBA D ----  
SADZBA E ----  
SADZBA F ----  
NEZDANITEĽNÉ G

-----0004  
ZDANITEĽNÉ A 78.25  
ZDANITEĽNÉ B 13.30  
NEZDANITEĽNÉ G -0.80  
ZAKĽAD DANE A 65.74  
ZAKĽAD DANE B 12.09  
DPH A 19.00% 12.51  
DPH B 10.00% 1.21  
OBRAT  
8x 90.75  
ZAKĽAD DANE CELKOM 77.03  
DPH CELKOM 13.72  
NEPLATNÉ DOKLADY

1X 28.00  
VRATENIE  
2X -6.66  
ZAPORNÉ POLOŽKY  
2X -0.80  
ZĽAVA  
2X -2.00  
ZAPORNÝ OBRAT -9.46  
KUMULOVANÝ OBRAT 456.45  
STORNO  
2X -2.42  
ANULOVANÉ UČTENKY  
1x -17.50

HOTOVOŠŤ  
4x 34.25  
HOTOVOŠŤ USD  
1x 12.81  
ŠEK  
1x 7.00  
KREDIT  
1x 39.00  
VKĽAD-HOTOVOŠŤ  
1x 100.00  
HOTOVOŠŤ ZASUVKA  
134.25  
HOTOVOŠŤ ZASUVKA  
USD 12.81  
ŠEK ZASUVKA  
7.00  
KREDIT ZASUVKA  
39.00

DKP: 123456789012345

ICDPH:SK12345678998754  
10:43:47 Uto. 22-01-2013  
01,0003 POKLADNIK1

\*\*\*\*\* Z \*\*\*\*\*  
DENNA UZAVIERKA

SADZBA A 19.00%  
SADZBA B 10.00%  
SADZBA C ----  
SADZBA D ----  
SADZBA E ----  
SADZBA F ----  
NEZDANITEĽNÉ G

-----0004  
ZDANITEĽNÉ A 78.25  
ZDANITEĽNÉ B 13.30  
NEZDANITEĽNÉ G -0.80  
ZAKĽAD DANE A 65.74  
ZAKĽAD DANE B 12.09  
DPH A 19.00% 12.51  
DPH B 10.00% 1.21  
OBRAT  
8x 90.75  
ZAKĽAD DANE CELKOM 77.03  
DPH CELKOM 13.72  
NEPLATNÉ DOKLADY

1X 28.00  
VRATENIE  
2X -6.66  
ZAPORNÉ POLOŽKY  
2X -0.80  
ZĽAVA  
2X -2.00  
ZAPORNÝ OBRAT -9.46  
KUMULOVANÝ OBRAT 456.45  
STORNO  
2X -2.42  
ANULOVANÉ UČTENKY  
1x 12.81

HOTOVOŠŤ  
4x 34.25  
HOTOVOŠŤ USD  
1x 12.81  
ŠEK  
1x 7.00  
KREDIT  
1x 39.00  
VKĽAD-HOTOVOŠŤ  
1x 100.00  
HOTOVOŠŤ ZASUVKA  
134.25  
HOTOVOŠŤ ZASUVKA  
USD 12.81  
ŠEK ZASUVKA  
7.00  
KREDIT ZASUVKA  
39.00

DKP: 123456789012345

30



Vysvetlivky k hodnotám na uzávierkach

- 1 - daňové identifikačné číslo, ak podnikateľ nie je platiteľom dane z pridanej hodnoty, identifikačné číslo pre daň z pridanej hodnoty, ak podnikateľ je platiteľom dane z pridanej hodnoty,
- 2 - dátum a čas vyhotovenia uzávierky,
- 3 - číslo pokladnice, poradové číslo vytlačeneho dokladu od poslednej Z finančnej uzávierky a meno pokladníka,
- 4 - hodnoty naprogramovaných daňových hľadín,
- 5 - dátum obchodného dňa a poradové číslo vytlačenej denej Z finančnej uzávierky,
- 6 - súčet základu dane z pridanej hodnoty (7) a výšky dane z pridanej hodnoty (8) v členení podľa sadzieb,
- 7 - základ dane z pridanej hodnoty, ak podnikateľ je platiteľom dane z pridanej hodnoty v členení podľa sadzieb,
- 8 - výška dane z pridanej hodnoty alebo údaj o oslobodení od dane z pridanej hodnoty, ak podnikateľ je platiteľom dane z pridanej hodnoty v členení podľa sadzieb,
- 9 - tržby znížené o sumu záporného obratu za daný obchodný deň, a počet vytlačených fiškálnych dokladov,
- 10 - súčet základov dane z pridanej hodnoty, ak podnikateľ je platiteľom dane z pridanej hodnoty,
- 11 - súčet výšky daní z pridanej hodnoty, ak podnikateľ je platiteľom dane z pridanej hodnoty,
- 12 - súčet dokladov označených slovami „NEPLATNÝ DOKLAD“ a ich počet,
- 13 - súčet vrátení tovaru a ich počet,
- 14 - súčet záporných položiek a ich počet,
- 15 - súčet zliav a ich počet,
- 16 - súčet súm vráteného tovaru, záporných položiek a zliav poskytnutých pri predaji tovaru alebo pri poskytovaní služieb,
- 17 - súčet všetkých obrátov evidovaných v elektronickej registračnej pokladnici od jej uvedenia do prevádzky,
- 18 - súčet stornovaných položiek a ich počet,
- 19 - súčet anulovaných účteniek a ich počet,
- 20 - hodnota platieb v hotovosti a ich počet,
- 21 - hodnota platieb hotovosti v cudzej mene a ich počet,
- 22 - hodnota platieb v šekoch a ich počet,
- 23 - hodnota platieb platobnou kartou a ich počet,
- 24 - súčet vkladov a ich počet,
- 25 - hodnota platieb hotovosti v zásuvke,
- 26 - hodnota platieb hotovosti cudzej meny v zásuvke,
- 27 - hodnota platieb šekmi v zásuvke,
- 28 - hodnota platieb platobnou kartou v zásuvke a ich počet,
- 29 - daňový kód elektronickej registračnej pokladnice,
- 30 - ochranný znak Ministerstva Financii,

## **TEXTOVÝ ŽURNÁL**



Textový žurnál obsahuje presnú kópiu pokladničných dokladov, vid'. §2 zákona č. 289 / 2008 Z. z.





Obsahom textového žurnálu sú všetky riadky, ktoré boli vytlačené od posledného vynulovania textového žurnálu (predaj v R a T režime, vklad v R režime, denná Z uzávierka). Textový žurnál je možné preniesť do PC a prostredníctvom archivácie zabezpečiť uchovanie údajov textového žurnálu tak, aby tieto údaje boli vždy prístupné na požiadanie kontroly daňového úradu.

Vytlačením textového žurnálu v X režime sa z internej pamäte pokladnice žurnál nezmaže. Zrušenie tlače textového žurnálu je možné stlačením tlačidla  (ZMAZAŤ). Pokiaľ po stiahnutí textového žurnálu do PC žurnál nebol vymazaný, je možné ho vymazať.

Vymazanie textového žurnálu môže byť vykonané dvoma spôsobmi:

- prostredníctvom komunikácií, po stiahnutí sa zašle príkaz na vymazanie,
- po stiahnutí do počítača zadáním kódu na pokladnici, ktorý vymaže elektronický žurnál.

Na stiahnutie textového žurnálu je potrebné prepojiť pokladnicu s počítačom a pomocou počítačového programu (napr. Euro2A) stiahnuť do počítača textový žurnál. Následne je možné vymazať žurnál prostredníctvom komunikácií alebo zadáním kódu   (VÁHY) v Z režime.

Pokladnica kontroluje zaplnenie žurnálu a po dosiahnutí hranice nad 80% začne obsluhu upozorňovať na tento stav. Zistenie stavu voľnej pamäte pre žurnál je možné vykonať v X režime sekvenciou     (NÁSOBIŤ).

Pre účely archivácie kontrolných záznamov je nutné použiť médium, ktoré spĺňa požiadavky zákona. Spoločnosť Elcom s. r. o. odporúča použiť DVD médiá typu GOLD (napr. DVD-R Archival Grade).

## **BINÁRNY ŽURNÁL**

Binárny žurnál je kópia číselných údajov z pokladničných dokladov s presne definovanou štruktúrou, vid'. §2 zákona č. 289 / 2008 Z. z.





Služi na ukladanie informácií z predaja a ich ďalšie spracovanie a vyhodnocovanie prostredníctvom PC.

Obsahom tohto binárneho žurnálu sú všetky účtenky uložené v elektronickej forme pre ich prenos do počítača. Tieto údaje sa uchovávajú stále. Binárny žurnál nie je možné vytlačiť na pokladnici ale je ho možné vymazať.

Vymazanie binárneho žurnálu môže byť vykonané dvoma spôsobmi:

- prostredníctvom komunikácií, po stiahnutí sa zašle príkaz na vymazanie,
- po stiahnutí do počítača zadáním kódu na pokladnici, ktorý vymaže elektronický žurnál.

Na stiahnutie binárneho žurnálu je potrebné prepojiť pokladnicu s počítačom a pomocou počítačového programu (napr. Euro2A) stiahnuť do počítača binárny žurnál. Následne je možné vymazať žurnál prostredníctvom komunikácií alebo zadáním kódu   (ZÁSUVKA) v Z režime.

Pokladnica kontroluje zaplnenie žurnálu a po dosiahnutí hranice nad 80% začne obsluhu upozorňovať na tento stav. Zistenie stavu voľnej pamäte pre žurnál je možné vykonať v X režime sekvenciou     (NÁSOBIŤ).

Pre účely archivácie kontrolných záznamov je nutné použiť médium, ktoré spĺňa požiadavky zákona. Spoločnosť Elcom s. r. o. odporúča použiť DVD médiá typu GOLD (napr. DVD-R Archival Grade).

**Detailný popis položiek binárneho žurnálu****DocumentHeader – začiatok dokumentu**

DOCHDR dt

dt: DocumentType – možné hodnoty SALE/SALET/LOAN/INVOICE/INVOICET/SERVICE/REPORT

Písmeno T pridané na konci typu dokumentu indikuje tréningový režim.

SALE – dokument predaja/vrátenia položiek a vrátenia vratných obalov

LOAN – dokument vkladu hotovosti do zásuvky

INVOICE – dokument faktúry

SERVICE – dokument servisného zásahu

REPORT – dokument dennej Z uzávierky

**SoldItem – položka predaja, vrátenia, prípadne zrušenia**

SI id text uuuu pppp q1 qo q2 rrrr i C

D R L V

id: ID tejto položky v nákupe

text: PLUName

uuuu: UnitPrice

pppp: Price

q1: prvé množstvo

qo: QuantityOperator – možné hodnoty \* a /

q2: druhé množstvo

rrrr: taxRate

i: taxIdentifier – možné hodnoty A/B/C/... (vrátenie nezdaniteľnej hladiny)

C: Container item – prítomnosť tejto hodnoty závisí od typu položky nákupu

D: Descript item – prítomnosť tejto hodnoty závisí od typu položky nákupu

R: Return operation – prítomnosť tejto hodnoty závisí od typu operácie

L: Linked item – prítomnosť tejto hodnoty indikuje linkovanie danej položky na hlavnú (linkujúcu) položku.

V: Void operation – prítomnosť tejto hodnoty závisí od typu operácie. Ak je hodnota prítomná, potom hodnota "id" identifikuje položku, ktorá bola zrušená.

**SoldItemExtended – položka predaja, vrátenia, prípadne zrušenia s rozšírenými informáciami**, ktoráúplne nahrádza položku SI pri prepnutí režimu binárneho žurnálu do režimu 1. Tento režim je možné aktivovať/deaktivovať zadaním kódu 

1	1	1	1	⊗
POS	POS	POS	POS	WALTY

 v programovacom režime (viď kapitola Rýchly prístup k funkciám na pokladnici Euro-100T – P režim). Režim 1 aktivujte iba v prípade, že to váš softvér na spracovanie binárneho žurnálu podporuje.

SIEXT id type nnnn text uuuu pppp q1 qo q2 rrrr i

C D R L V

id: ID tejto položky v nákupe

type: ItemType – typ predanej položky, možné hodnoty PLU/DPT

nnnn: číslo položky v internej databáze pokladnice

text: PLUName

uuuu: UnitPrice

pppp: Price

q1: prvé množstvo

qo: QuantityOperator – možné hodnoty \* a /

q2: druhé množstvo

rrrr: taxRate

i: taxIdentifier – možné hodnoty A/B/C/... (vrátenie nezdaniteľnej hladiny)

C: Container item – prítomnosť tejto hodnoty závisí od typu položky nákupu

- D: Descript item – prítomnosť tejto hodnoty závisí od typu položky nákupu  
R: Return operation – prítomnosť tejto hodnoty závisí od typu operácie  
L: Linked item – prítomnosť tejto hodnoty indikuje linkovanie danej položky na hlavnú (linkujúcu) položku.  
V: Void operation – prítomnosť tejto hodnoty závisí od typu operácie. Ak je hodnota prítomná, potom hodnota "id" identifikuje položku, ktorá bola zrušená.

**Upozornenie:** Položka SIEXT nie je uzavretá, tzn. že v budúcnosti sa môžu pridať ďalšie parametre. Príbudnúť však môže len na koniec, aby bola zachovaná spätná kompatibilita.

**ItemAdjustment – položka modifikácie ceny inej položky**, v nefinančných pohyboch sa nepoužíva

- ADJI id adjt pppp aaaa V  
id: ID položky v nákupe, ktorej cena sa modifikuje  
adjt: AdjustmentType – možné hodnoty P+ /P-/V+ /V-  
pppp: veľkosť percentuálnej modifikácie pre P+ a P-  
aaaa: hodnota modifikácie  
V: Void operation – prítomnosť tejto hodnoty závisí od typu operácie.

**Void of Receipt – položka indikuje zrušenie nákupu**

- RCPV  
Za touto položkou nasleduje ešte RCPDT a RCPID.

**SubtotalAdjustment – položka modifikácie hodnoty medzisúčtu**, v nefinančných pohyboch sa nepoužíva

- ADJSBTL id adjt pppp ssss aaaa V  
id: ID tejto položky v nákupe  
adjt: AdjustmentType – možné hodnoty P+ /P-/V+ /V-  
pppp: veľkosť percentuálnej modifikácie  
ssss: hodnota medzisúčtu, ktorá sa modifikuje (bez vratných obalov)  
aaaa: hodnota modifikácie  
V: Void operation – prítomnosť tejto hodnoty závisí od typu operácie. Ak je hodnota prítomná, potom hodnota "id" identifikuje položku, ktorá bola zrušená.

**TenderItem – položka platby, v nefinančných pohyboch sa nepoužíva**

- TNDR ct tt aaa ffff rrrrrr  
ct: CurrencyType – možné hodnoty CURN/CURF pre národnú/cudziu menu  
tt: TenderType – možné hodnoty CASH/CHECK/CARD  
aaaa: Amount – hodnota platby v národnej mene, ak je to platba v národnej mene. Ak je hodnota záporná jedná sa o výdavok.  
ffff: Foreign – hodnota platby v cudzej mene, ak je to platba v cudzej mene. Ak je hodnota záporná jedná sa o výdavok.  
rrrrrr: exchangeRate – výmenný kurz cudzej meny, ak je to platba v cudzej mene (zobrazovaný vždy na 6 platných číslic)

**TotalItem – sumárna položka nákupu**

- TTL gggg ttt rrrr  
gggg: Gross – celková hodnota nákupu s daňou. V nefinančných pohyboch je to celková hodnota nefinančnej operácie.  
ttt: Tax – celková hodnota dane. V nefinančných pohyboch je táto hodnota vždy nulová.  
rrrr: Rounding – hodnota zaokrúhlenia ceny nákupu. Hodnota môže byť aj záporná. V nefinančných pohyboch je táto hodnota vždy nulová.

TaxItem – položka daňovej hladiny použitej v nákupe, v nefinančných pohyboch sa nepoužíva

TAXI    tl            rrrr            gggg            tttt  
 tl:        TaxLevel – možné hodnoty A/B/C/...  
 rrrr:      taxRate – sadzba dane v percentách  
 gggg:      hodnota nákupu s daňou pre danú hladinu  
 tttt:      hodnota dane v danej hladine

### DocumentReferenceNumber

DOCRFN    nnnnn  
 nnnnn:            referenčné číslo dokumentu (ukladá sa do žurnálu len v prípade, že bolo zadané)

### ReceiptDateTime - Dátum a čas účtenky

RCPDT    DD.MM.YYYY            HH:MN:SS

### ReceiptID – identifikácia účtenky

RCPID    nn            rrrr            OperatorName  
 nn:        ECR number  
 rrrr:      ReceiptNumber – číslo účtenky sa vzťahuje vždy na konkrétny typ dokumentu. Pre dokumenty INVOICE a INVOICET sú použité počítadlá z dokumentov SALE a SALET. Pre dokumenty nefinančných pohybov je ako číslo účtenky uvedené globálne počítadlo všetkých účteniek vytlačených na pokladnici.

### LoanItem – vklad platidla do zásuvky

LOAN    ct            tt            aaa            ffff            rrrr  
 Zoznam a popis atribútov položky je zhodný s položkou TNDR s tým, že sa využívajú iba tieto hodnoty: CURN/CURF, CASH/CHECK a hodnota vkladu. Dokument LOAN je ukončený rovnako ako dokument SALE, t. j. položkami RCPDT a RCPID.

### Service - záznam o vykonaní servisnej prehliadky

SERV    n            st  
 n:            Organization number - Číslo servisnej organizácie alebo v prípade overenia dátumu:  
               1 - dátum bol správny  
               9 - dátum nebol správny, na opravu bol vykonaný servisný zásah  
 st:            ServiceType - Typ servisného zásahu - možné hodnoty:  
               DATE - Overenie správnosti dátumu  
               BAT - Vykonalie servisu záložnej baterky  
               INSPECT - Vykonalie servisu počtu vytlačených riadkov

### Report – Z–uzávierka

RPT    rt            Date1            Time1            Date2            Time2            Index1            Index2            \*N  
 rt:            ReportType – Typ uzávierky – možné hodnoty:  
               PLU - PLU uzávierka  
               DPT - DPT uzávierka denná  
               MONTH\_DPT - DPT uzávierka mesačná  
               CASHIER - uzávierka pokladníkov  
               HOUR - hodinová uzávierka denná  
               MONTH\_HOUR - hodinová uzávierka mesačná  
               FINANC - finančná uzávierka denná  
               MONTH\_FINANC - finančná uzávierka mesačná  
               PLU\_PC - zmazania predajných údajov z PC  
               HOUR\_PC - zmazanie hodinovej uzávierky z PC  
               MONTH\_HOUR\_PC - zmazanie hodinovej uzávierky mesačnej z PC

## Uzávierky

Date1:	Dátum vykonania predchádzajúcej uzávierky, alebo dátum obchodného dňa pri finančnej uzávierke vo formáte DD.MM.RRRR.
Time1:	Čas vykonania predchádzajúcej uzávierky vo formáte HH:MM. Finančná uzávierka tento záznam neobsahuje.
Date2:	Dátum vykonania aktuálnej uzávierky vo formáte DD.MM.RRRR.
Time2:	Čas vykonania aktuálnej uzávierky vo formáte HH:MM.
Index1:	Dolný index rozsahu PLU pri PLU uzávierke.
Index2:	Horný index rozsahu PLU pri PLU uzávierke
*N:	Počet čiastkových uzávierok pri PLU uzávierke

### DocumentTrailer – koniec dokumentu

DOCTR

### Príklad dokumentov binárneho žurnálu v textovom tvare

DOCHDRSALE

SI	1	Chlieb domáci 1000g	0.900	0.900	1.000	*	1.000	19.00	A		
SI	2	Rožok malý 40g	0.050	0.050	1.000	*	1.000	19.00	A	L	
SI	3	Rožok malý 40g	0.050	0.050	1.000	*	1.000	10.00	B		
SI	4	Múka hladká 1kg	0.360	0.360	1.000	*	1.000	0.00	D		
SI	5	Párky bratislavské	2.690	2.690	1.000	*	1.000	19.00	A		
SI	6	Týčinky slané	0.500	0.500	1.000	*	1.000	10.00	B		
ADJI	6	P+	10.00	0.050							
SI	8	Syr Eidam	5.990	5.990	1.000	*	1.000	0.00	D		
SI	9	Študentská pečací	0.440	0.440	1.000	*	1.000	19.00	A		
ADJI	9	P-	20.00	0.090							
SI	9	Študentská pečací	0.440	0.440	1.000	*	1.000	19.00	A	V	
ADJI	9	P-	20.00	0.090	V						
SI	11	Cukor hnedý 500g	1.350	16.200	3.000	*	4.000	10.00	B		
SI	11	Cukor hnedý 500g	1.350	16.200	3.000	*	4.000	10.00	B	V	
SI	12	Čaj ovocný jablkový	0.790	0.790	1.000	*	1.000	10.00	B		
SI	13	Cukor hnedý 500g	1.350	1.350	1.000	*	1.000	10.00	B		
SI	3	Rožok malý 40g	0.050	0.050	1.000	*	1.000	10.00	B	V	
SI	14	Párky bratislavské	2.690	2.690	1.000	*	1.000	19.00	A	R	
SI	14	Párky bratislavské	2.690	2.690	1.000	*	1.000	19.00	A	R	V
SI	15	Múka hladká 1kg	0.360	0.360	1.000	*	1.000	0.00	D		
ADJI	15	V-	0.00	0.020							
ADJSBTL	17	P+	10.00	13.020	1.300						
ADJSBTL	18	V+	0.00	14.320	0.050						
ADJSBTL	18	V+	0.00	14.320	0.050	V					
TNDR	CURN	CASH	5.000	0.000	0.000000						
TNDR	CURN	CHECK	1.000	0.000	0.000000						
TNDR	CURN	CARD	2.000	0.000	0.000000						
TNDR	CURF	CASH	0.000	8.910	1.41000						
TTL	14.320	0.910	0.000								
TAXI	A	19.00	4.000	0.640							
TAXI	B	10.00	2.960	0.270							
TAXI	D	0.00	7.360	0.000							
DOCFRN	987654321456879213										
RCPDT	19.10.2009	14:56:47									
RCPID	01 0005	POKLADNÍK1									
DOCTR											

---

DOCHDRLOAN  
LOAN CURN CHECK123.000 0.000 0.000000  
RCPDT 21.05.2010 14:11:18  
RCPID 01 0005 POKLADNÍK1  
DOCTR

DOCHDRLOAN  
LOAN CURF CASH 0.000 321.000 1.41000  
RCPDT 21.05.2010 14:12:37  
RCPID 01 0006 POKLADNÍK1  
DOCTR

DOCHDRINVOICE  
TNDR CURN CASH 123.540 0.000 0.000000  
TTL 123.540 0.000 0.000  
TAXI C 0.00 123.540 0.000  
RCPDT 27.10.2010 18:10:03  
RCPID 01 0007 POKLADNÍK1  
DOCTR

DOCHDRINVOICE  
TNDR CURN CASH 0.000 0.000 0.000000  
TNDR CURN CASH -65.4300.000 0.000000  
TTL -65.430 0.000 0.000  
TAXI C 0.00 -65.430 0.000  
RCPDT 27.10.2010 18:11:21  
RCPID 01 0008 POKLADNÍK1  
DOCTR  
DOCTR  
DOCTR

***PROGRAMOVÉ VYBAVENIE  
EURO2A***



## Programové vybavenie Euro2A

K pokladnici Euro-100T sa dodáva aj programové vybavenie Euro2A, ktoré slúži k príprave údajov na programovanie pokladníc Euro-100T, ich samotné nastavenie a správu uzávierok. Umožňuje jednoduchú a pohodlnú úpravu a prenos všetkých programovateľných údajov pokladnice (od nastavenia systémových príznakov, cez logá až po programovanie predajných položiek PLU a tovarových skupín) z PC do pokladnice, tiež sprostredkuje zálohovanie údajov pokladnice a spracúva údaje o predaji a ešte mnoho iných užitočných funkcií.

Najnovšiu verziu programu Euro2A si môžete stiahnuť a nainštalovať z našej internetovej stránky <http://www.elcom.eu>.

## Inštalácia usb ovládača

Na komunikáciu Euro-100T s PC prostredníctvom USB rozhrania je potrebné prv inštalovať USB ovládač na počítači. Ovládač pre OS Windows je dostupný na <http://www.elcom.eu>.

Pri inštalácii ovládača postupujte podľa sprievodcu a pri vyznačenom kroku zvolte inštaláciu virtuálneho komunikačného portu:

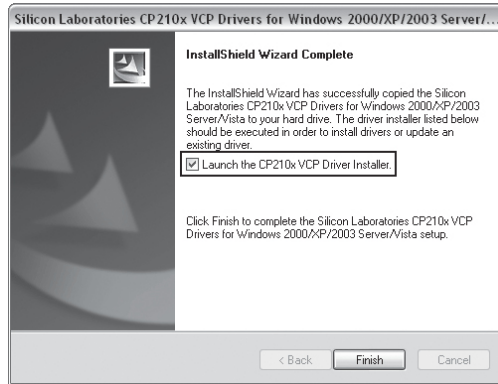

Po úspešnej inštalácii USB ovládača a reštarte počítača, overte vytvorený virtuálny sériový port v ŠTART > Nastavenia > Ovládací panel (pokiaľ je potrebné prepnite do klasického zobrazenia) > Systém > Hardvér > Správca zariadení. V časti Porty vyrolujte obsah a pri komunikácii použite vyznačený port (v Euro2A sa parametre portu nastavujú v Nastavenia > Sériové rozhranie):

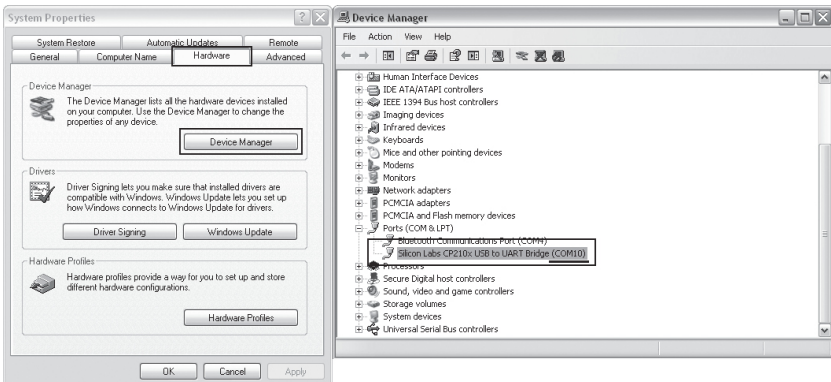

***VOLITELNÉ PRÍSLUŠENSTVO  
POKLADNICE***

## **PEŇAŽNÁ ZÁSUVKA**

Pokladnica Euro-100T umožňuje pripojenie väčšiny peňažných zásuviek vybavených otváracím zariadením so solenoidom (12–15 V; 1,2 A/24; 1,5 A). Pokladnica má štandardne zabudované rozhranie pre automatické otváranie zásuvky.

Zásuvka je s pokladnicou prepojená prepojovacím káblom, ktorý umožňuje jej automatické otváranie. Prepojovací kábel s konektorom umožňuje zásuvku pri prenášaní pokladnice pohodlne odpájať. Malé prevádzky určite privítajú možnosť umiestniť zásuvku podľa potreby na ľubovoľnom mieste a automaticky ju otvárať pomocou pokladnice. Zásuvka sa automaticky otvára tak pri napájaní pokladnice zo sieťového adaptéra, ako aj pri napájaní z interného akumulátora (pokiaľ je súčasťou pokladnice).

**Obrázok 6.1 Peňažná zásuvka**



K pokladnici Euro-100T je možné pripojiť aj peňažnú zásuvku FLIP TOP (24V).

Dodávku a pripojenie peňažnej zásuvky žiadajte od svojho autorizovaného predajcu pokladníc Euro-100T.

## **DIGITÁLNE VÁHY**

Pokladnica Euro100T umožňuje pripojenie viacerých druhov digitálnych váh. Váhy uvedené v nastaveniach systémového príznaku 5b sú štandardne vybavené sériovým rozhraním, ktorým spoľahlivo komunikujú s registračnými pokladnicami Euro-100T. Môžete ich použiť aj bez pripojenia k pokladnici. Váhy dodávame aj s úradným overením a na požiadanie aj s komunikačným káblom.

**Obrázok 6.2 Digitálne váhy**



Dodávku a pripojenie elektronických váh žiadajte od svojho autorizovaného predajcu pokladníc Euro-100T.

## SKENERY ČIAROVÝCH KÓDOV

Pokladnica Euro-100T je štandardne vybavená rozhraním pre pripojenie skenera čiarových kódov. V prípade, že ste sa rozhodli pre používanie snímačov čiarových kódov, táto kapitola sa Vám pokúsi poradiť, ako si vybrať. V každom prípade odporúčame nákup a pripojenie skenera konzultovať s Vaším autorizovaným predajcom pokladníc Euro-100T.

Skener čiarových kódov pripájame k pokladnici prostredníctvom zabudovaného sériového rozhrania RS-232. Rovnakým rozhraním musí byť vybavený aj skener čiarových kódov. Pre napájanie skenera pokladnica poskytuje jednosmerné napätie +5 V. Pred pripojením je potrebné skener aj pokladnicu správne naprogramovať. K pokladnici je možné pripojiť aj klávesnicový skener pomocou rozhrania PS/2.

Pre prácu s pokladnicou odporúčame skenery Metrologic. Ďalšie informácie žiadajte od svojho predajcu pokladníc Euro-100T.

### MS-5145 Eclipse

Ručný skener bez stojana so skenovaním po stlačení tlačidla (trigger). Spôsob snímania je LED 650 nm  $\pm$  5 nm, rýchlosť snímania je 72 riadkov/s, snímacia vzdialenosť 140 mm a minimálna šírka lúča je 0,102 mm. Rozhranie RS-232.

Obrázok 6.3 Skener MS-5145 Eclipse



### Metrologic Orbit MS-7120

Viacsmerový veľmi rýchly laserový skener čiarových kódov. Spôsob snímania je LED 650 nm  $\pm$  5 nm, rýchlosť viacsmerového snímania je 1200 riadkov/s (20 snímacích línií), skenovací raster 5 polí po 4 rovnobežných linkách, snímacia vzdialenosť 203 mm a minimálna šírka lúča je 0,13 mm.

Obrázok 6.4 Skener Metrologic Orbit MS-7120



### Metrologic MS-9520 Voyager

Ručný jednolúčový laserový skener s automatickým skenovaním čiarových kódov, v ponuke aj stojanový variant. Spôsob snímania je LED 650 nm  $\pm$  10 nm, rýchlosť skenovania je 72 riadkov/s, snímacia vzdialenosť 203 mm a minimálna šírka lúča je 0,132 mm.

Informácie o ďalších druhoch skenerov žiadajte od svojho autorizovaného predajcu pokladníc Euro-100T.

Kompletný zoznam predávaných skenerov nájdete na stránke [www.elcom.eu](http://www.elcom.eu).

Obrázok 6.5 Skener Metrologic MS-9520 Voyager



### Birch CD-108e

Veľmi obľúbený ručný CCD skener charakterizovaný nízkou spotrebou energie, čím je vhodný na pripojenie k pokladniciam pracujúcim na batériu alebo k notebookom. Tento skener s ergonomickým dizajnom spoľahlivo číta všetky bežne používané čiarové kódy a práca s ním vrátane konfiguračného nastavenia je pre každého užívateľa jednoduchou záležitosťou. Jeho rýchlosť snímania je 100 snímkov za sekundu a spôsob snímania CCD.

Obrázok 6.6 Skener Birch CD-108e



### Nastavenie snímača čiarových kódov

Parametre nastavenia snímača čiarového kódu sú:

- osem dátových bitov,
- žiadna kontrola parity (none),
- jeden stop bit
- prenosová rýchlosť a zakončovací znak sa riadia nastavením podľa piateho systémového príznaku pokladnice.

Ak nebudete meniť na pokladnici základné nastavenie systémového príznaku č. 5, na snímačoch čiarového kódu typu Metrologic (MS 951, MS 6720, MS 7100, MS 860, MS 6130 a MS 9520) stačí naprogramovať základné nastavenie: z príručky pre programovanie snímača načítajte kódy s popismi v tomto poradí:

1. Enter/Exit,
2. Recall Default,
3. Enter/Exit.

Príklad:

Skener typu Metrologic chceme naprogramovať tak, aby správne načítaval čiarové kódy typu 13+2. Čiarové kódy typu 13+2 sa zvyknú používať pre denníky a týždenníky, začínajú číslicami 977. Najprv teda naprogramujeme voľbu „Enable Two Digit Supplements“. V tomto stave však skener nemusí vždy zachytiť dvojmiestnu príponu. Je preto treba naprogramovať aj voľbu „Enable 977 (2 Digit) Supplement Required“. Po tomto nastavení, skener ak zistí, že čiarový kód začína číslicami 977, vždy načíta aj dvojmiestnu príponu. Ak by tam prípona nebola, taký čiarový kód (začínajúci na 977) by sa vôbec nenačítal!

Pre správne načítavanie kódov začínajúcich nulou je potrebné naprogramovať skener na spracovanie týchto kódov (konverzia z kódu UPC-A na EAN-13).

## **EXTERNÝ BATÉRIOVÝ BOX**

Pomocou externého batériového boxu môžete predĺžiť dobu prevádzky registračnej pokladnice až o 8 hodín, v závislosti od rozsahu predaja a teda doby účtovania na pokladnici.

**Obrázok 6.11 Externý batériový box**



## **MOŽNOSŤ PRIPOJIŤ POKLADNICE EURO-100T DO LAN SIETE**

Túto možnosť pripojenia Vám dáva prevodník Ethernet/RS-232.

Čo tým získate? Ušetríte množstvo finančných prostriedkov, pretože Vám to umožní vytvoriť jednu pokladničnú sieť, ktorá môže pozostávať z rôznych typov pokladníc Elcom, a ktorú môžete spravovať z jedného miesta (aktualizácia cenníkov, sťahovanie uzávierok, pridávanie tovarov,...).

**Obrázok 6.12 MOXA-NPort 5210 Series**



## **ZARIADENIE JODO (JOURNAL DOWNLOADER)**

Zariadenie na stiahnutie textového a binárneho žurnálu prostredníctvom sériovej komunikácie. Zariadenie JODO po pripojení USB káblom do PC funguje v režime "mass storage" ako USB kľúč. Týmto spôsobom sprístupní obsah vnútornej MicroSD karty, na ktorej sú uložené všetky žurnály.

O možnostiach použitia zariadenia JODO sa dočítate v užívateľskom manuáli tohto zariadenia, ktorý je možné stiahnuť zo stránky [www.elcom.eu](http://www.elcom.eu) v sekcii Podpora.

**Obrázok 6.13 JODO - Journal Downloader**



## **ROZŠIRUJÚCE RS-232 PORTY**

Porty pokladnice možno rozšíriť o modul s ďalšími dvoma RS-232 portami (COM3 a COM4). Takto môžete k pokladnici súčasne pripojiť napr. váhy, skener, platobný terminál aj PC.

## **UV LED kontroler bankoviek**





























































Pokladnica môže byť vybavená UV LED kontrolerom bankoviek. Vzhľadom k tomu, že výskyt falošných bankoviek je pomerne častý, UV LED kontroler Vám môže pomôcť odlíšiť pravé bankovky od nepravých. Platnosť bankovky môžete overiť priamo prostredníctvom pokladnice Euro-100T a ušetríte tak výdaje na nákup ďalšieho príslušenstva.































































## Rýchly prístup k funkciám na pokladnici Euro-100T











### R režim

-   **PLU** - Účtovanie tovarových položiek
-  **PLU** - Zobrazenie ceny tovarovej položky
-   **DPT** - Účtovanie tovarových skupín
-   - Priame účtovanie tovarových skupín od 1 - 5
-    - Priame účtovanie tovarových skupín od 6 - 10
-  - Vymazanie čísla, zrušenie operácie
-  - Zrušenie položky - storno  
(číslo položky)  **PLU** - Zrušenie tovarovej položky - storno  
(číslo skupiny)  **DPT** - Zrušenie tovarovej skupiny - storno
-   - Vrátanie tovaru - refundácia
-  - Ručné zadanie EAN kódu
-      - Zadávanie zákaznického alebo referenčného čísla na účtenku
-   - Výber hotovosti (po zadaní sumy)
-   - Vklad hotovosti (po zadaní sumy)
-  - Načítanie hmotnosti z váh
-   - Otvorenie zásuvky
-      - Prihlásenie pokladníka
-  - Násobenie hodnôt alebo delenie (podľa nastavenia 2. systémového príznaku)
-    - Aplikovanie naprogramovanej prírážky
-    - Aplikovanie naprogramovanej zľavy
-   - Aplikovanie hodnotovej prírážky
-      - Aplikovanie hodnotovej zľavy
-  - Ručné zadávanie inej ceny ako naprogramovanej, platba vo vedľajšej mene po zatlačení MS
-   - Tlač kópie účtenky
-  - Posuv pásky
-  - Zobrazenie medzisúčtu predaja
-  - Ukončenie predaja platbou v hotovosti
-   - Platba kreditnou kartou (po zaúčtovaní položky)
-   - Platba šekom (po zaúčtovaní položky)
-    - Anulácia účtenky



















### X režim

-   - Tlač dennej prehľadovej uzávierky
-    - Tlač mesačnej prehľadovej uzávierky
-    - Tlač intervalovej uzávierky podrobnej
-    - Tlač intervalovej uzávierky súhrnnej (číslo počiatočnej uzávierky),    (číslo koncovej uzávierky),     - Intervalová súhrnná v rozsahu podľa poradového čísla (počiatočný dátum)    (koncový dátum)    - Intervalová súhrnná v rozsahu podľa dátumu (číslo počiatočnej uzávierky)    (číslo koncovej uzávierky)     - Intervalová podrobná v rozsahu podľa poradového čísla uzávierky (počiatočný dátum uzávierky)    (koncový dátum uzávierky)     - Intervalová podrobná v rozsahu podľa dátumu
-  - Tlač správy o predaji všetkých PLU
-  - Tlač dennej správy o predaji všetkých DPT
-   - Tlač mesačnej správy o predaji všetkých DPT
-   - Tlač hodinovej dennej správy
-    - Tlač hodinovej mesačnej správy
-    - Tlač správy pokladníkov
-   - Tlač textového žurnálu (bez mazania)
-  - Vypnutie / zapnutie podsvietenia displeja
-     - Zobrazenie stavu zaplnenia pamäte žurnálu
-  - Zrušenie tlačie intervalových uzávierok alebo žurnálu

## Z režim

-  - Vykonalenie dennej uzavierky
-  - Vykonalenie mesačnej uzavierky
-  - Tlač uzavierky o predaji PLU (s vymazaním)
-  - Tlač dennej uzavierky o predaji DPT (s vymazaním)
-  - Tlač mesačnej uzavierky o predaji DPT (s vymazaním)
-  - Tlač správy pokladníkov (s vymazaním)
-  - Tlač hodinovej dennej správy (s vymazaním)
-  - Tlač hodinovej mesačnej správy (s vymazaním)
-  - Vymazanie binárneho žurnálu po jeho stiahnutí
-  - Vymazanie textového žurnálu po jeho stiahnutí
-  - Vymazanie PLU uzavierky

## P režim

-  - Programovanie systémových priznakov
-  - Programovanie rozšírených priznakov
-  - Programovanie PLU
-  - Programovanie DPT (možnosť použitia priamych klávesov)
-  - Rýchle programovanie cien PLU
-  - Programovanie dolného textového loga
-  - Programovanie horného textového loga
-  - Programovanie vedľajšej meny
-  - Programovanie pokladníkov
-  - Programovanie daňových hladín
-  - Programovanie funkčných textov
-  - Programovanie jednotiek
-  - Potvrdenie nastavenia
-  - Zrušenie nastavení a návrat do režimu
-  - Test displeja zákazníka
-  - Test displeja obsluhy
-  - Test tlačiarne
-  - Zmena počtu PLU
-  - Prepínanie režimu ukladania dát do binárneho žurnálu:
  - režim 0 - pôvodný režim
  - režim 1 - nový rozšírený formát pre ukladanie položiek v nákupe

Rozšírený režim zapínajte iba v prípade, že to váš softvér na spracovanie binárneho žurnálu podporuje.

## T režim

funkcionalita tlačidiel ako v R- režime (okrem funkcie vkladu a výberu)

... - interval  
— stlačí súčasne



# ***POMOC V NÚDZI***

## INFORMAČNÉ A CHYBOVÉ HLÁSENIE

Ak je potrebné informovať obsluhu o aktuálnej činnosti pokladnice, alebo sa pokladnica dostane z akejkoľvek príčiny do chybového stavu, na displeji budú popísané jednotlivé správy nasledujúcimi hláseniami:

**Tabuľka 8.1 - Zoznam hlásení pokladnice**

Popis	Význam
SERVISNÁ PREHLIADKA Do xx DNÍ	Pokladnica vyžaduje vykonanie servisnej údržby po dosiahnutí určitého počtu vytlačných riadkov a pred vyčerpaním kapacity záložnej batérie.
PO LIMITE SERVISNÁ PREHLIADKA	Podnikateľ je povinný zabezpečiť vykonanie povinnej prehliadky oprávnenou servisnou organizáciou v lehote definovanej zákonom č. 289 / 2008 Z. z. v znení neskorších predpisov.
??DÁTUM?? 1-ok 9-cHb	Pokiaľ je zobrazený dátum správne, stlačte 1. Ak došlo k posunu dátumu, stlačte 9 a kontaktujte servisného technika.
SL.ZÁL.BAT SERVIS	Nízka kapacita záložnej batérie, kontaktujte servisného technika.
FN ODPOJ.	Fiskálna pamäť je odpojená alebo poškodená, kontaktujte servisného technika.
dISP. odP .	Displej je odpojený alebo poškodený, kontaktujte servisného technika.
tLAc. .odP .	Tlačiareň je odpojená alebo poškodená, kontaktujte servisného technika.
CHYBA 01	Neočakávaná operácia. Nesprávne zadané poradie kláves.
CHYBA 02	Nesprávne nastavené parametre pokladnice.
CHYBA 03	Tovar nebol predaný.
CHYBA 04	Nepripojená váha.
CHYBA 05	Bol dosiahnutý maximálny počet položiek (100) v nákupe, alebo bol prekročený maximálny počet riadkov, ktoré je možné vytlačiť na jednej účtenke.
CHYBA 06	Násobené množstvo prekročilo maximálnu hodnotu. Max. hodnota je 9 999.
CHYBA 07	Nevyužité.
CHYBA 08	Nastavenie príznakov DPT alebo PLU neumožňuje využiť naprogramovanú cenu.
CHYBA 09	Prekročenie maximálnej hodnoty dane v konkrétnej daňovej hladine od poslednej dennej uzávierky. Vykonajte dennú (celkovú) uzávierku.
CHYBA 10	Je potrebné stlačiť kláves MEDZISÚČET.
CHYBA 11	Operáciu nie je možné vykonať s vratnými obalmi.
CHYBA 12	Naprogramovaný príznak PLU neumožňuje predaj tohoto PLU.
CHYBA 13	Tvarová skupina alebo tovar je priradený k neaktívnej daňovej hladine.
CHYBA 14	Naprogramovaná cena tovaru je nulová.
CHYBA 15	Pred ukončením nákupu je potrebné zadať sumu, ktorú platí zákazník.
CHYBA 16	Predaj zlomkového množstva je zakázaný.
CHYBA 17	Nevyužité.
CHYBA 18	Hodnota nákupu dosiahla maximálnu možnú hodnotu. Je potrebné ukončiť nákup.
CHYBA 19	Prekročenie naprogramovanej hodnoty HALO pre zadanie ceny pri predaji. Skontrolujte naprogramovaný príznak tovaru alebo PLU.
CHYBA 20	Na vratný obal nie je možné vykonať zľavu alebo prirážku.
CHYBA 21	Nesprávne zadaný dátum.

CHYBA 22	Nastavenie príznaku DTP (PLU) neumožňuje zadať cenu pri účtovaní z klávesnice.
CHYBA 23	Nevyužité.
CHYBA 24	Prekročenie naprogramovanej zľavy alebo prirážky.
CHYBA 25	Prekročenie počtu desatinných miest.
CHYBA 26	Predaj cez túto tovarovú skupinu je zakázaný.
CHYBA 27	Na zápornú hodnotu nie je možné vykonať zľavu alebo prirážku.
CHYBA 28	Zrušenie bolo vykonané v nesprávnej časti predaja.
CHYBA 29	Nevyužité.
CHYBA 30	Grandtotály dosiahli maximálnu hodnotu. Vykonajte dennú (celkovú) a mesačnú (periodickú) uzávierku a privolajte servisného technika.
CHYBA 31	Bola vykonaná operácia, ktorá by spôsobila zápornú hodnotu Grandtotálu.
CHYBA 32	Pre platbu doplnkovou menou nie je možné použiť zvolený typ platby. Je možné platiť len hotovosťou.
CHYBA 36	ZÁPORNÁ HODNOTA DANE
CHYBA 38	PLU/DPT nemá naprogramovaný názov.
CHYBA 39	NEDOVOLENÁ PLATBA
CHYBA 42	Prekročený počet vrátení. Je potrebné vykonať dennú uzávierku.
CHYBA 43	Prekročenie počtu zliav
CHYBA 44	Poškodený záznam daní
CHYBA 45	CHYBA PRIR.ZĽAVY
CHYBA 46	VÁHY SÚ PRÁZDNE
CHYBA 47	VÁHY NENASTAVENÉ
Chyba 56	Nie je možné rozdeliť nákup do viacerých platieb.
Chyba 57	Operácia nie je povolená v aktuálnom režime pokladnice.
Chyba 58	Žurnál je plný, je nutné ho stiahnuť a vymazať, nie je možné dovedy začať novú operáciu (napr. novú účtenku, dennú uzávierku, ...).
Chyba 59	Nebola naprogramovaná daňová hladina pre úhradu faktúr.
Chyba 94	Pokladník nemá právo na vykonanie operácie vrátenia tovaru.
RESET KÓD	Pokladnica vyžaduje zadanie servisného kódu po master resete. Privolajte servisného technika!
DPH ERR	Daňovú hladinu nie je možné priradiť k tovarovej skupine alebo PLU.
TLAČ DUPL.	Tlačiareň tlačí duplikát poslednej účtenky.
Hlava hore	Na tlačiarňi je zdvihnutá tepelná hlava. Uložte hlavu do pôvodnej polohy.
HESLO	Pre začiatok práce je potrebné zadať naprogramované heslo pokladníka.
Hlava preh	Informácie o prehriati tepelnej hlavy tlačiarne. Počkajte kým hlava vychladne.
Chýba papier	V tlačiarňi chýba papier. Otvorte kryt tlačiarne a doplňte papierovú pásku.
PC	Pokladnica je v komunikačnom režime – je možné komunikovať s počítačom.
Tlač vyp. Tlač zap.	Vypnutá (zapnutá) tlač účtenky. Tlač je možné vypínať stlačením tlačidla (ÚČTENKA) .
PRISTUP	Pokladník nemá právo prístupu do tohoto režimu pokladnice.
Chyba. tlač	Porucha tlačiarne. Skontrolujte uloženie pap. pásky v tlačiarňi.
ZADAJ KÓD	Odblokovanie programovacieho režimu je možné zadanim servisného kódu.

Den. uzáv.	Vykonajte dennú (celkovú) uzávierku.
PO UZÁV.	V daný deň už bola urobená uzávierka, uzávierku bude možné vykonať až v nasledujúci deň.
NEPREDANÉ	Od vykonania dennej (celkovej) uzávierky nebol vykonaný žiadny predaj.
POKRAČUJ	Pokladnica je pripravená pokračovať v predaji.
HESLO EXIS	Programované heslo je už priradené inému pokladníkovi.
Čakajte	Pokladnica vykonáva operácie, ktoré budú trvať nejaký čas.
Kontr.BAT	Prebíha zisťovanie stavu batérie
TRIED.KÓD.	Pokladnica triedi naprogramované čiarové kódy.
KÓD EXIST.	Zadaný kód je už priradený k inému PLU
NezStavBAT	Stav nabitia batérie sa nepodarilo zistiť. Činnosť pokladnice je zastavená, je potrebné dobíť batériu. Prechod do úsporného režimu je v tomto stave možný.
Slabá BAT.	Správa sa zobrazí napr. pri tlači účtenky, kedy je potrebný väčší príkon elektrickej energie. Stav akumulátora umožňuje riadne používanie pokladnice na obmedzenú dobu, napr. na dokončenie nákupu. Pokladnicu je potrebné čím skôr pripojiť na adaptér.
VeľSlabBAT	Stav akumulátora neumožňuje riadne používanie pokladnice. Čaká sa na pripojenie adaptéra. Prechod do úsporného režimu je v tomto stave možný.
SL.ZÁL.BAT	Kontaktujte servisného technika.
UR.H.UZ.D	Urob dennú hodinovú uzávierku
PLU. uzáv.	Nebola vykonaná Z-uzávierka PLU
DPT. uzáv.	Nebola vykonaná Z-uzávierka DPT.
Uzáv.pokl.	Nebola vykonaná Z-uzávierka pokladníkov.
UR.H.SPR.D	Hlásenie sa objaví pri pokuse o vykonanie mesačnej hodinovej uzávierky, ak nebola vykonaná denná hodinová uzávierka.
UR.H.SPR.M	Hlásenie sa objaví pri pokuse o vykonanie 2. Euro fázy, ak nebola vykonaná mesačná hodinová uzávierka.
Chyb.heslo	Zadané heslo nebolo nájdené v zozname evidovaných hesiel pokladníkov.
FM CHYBA2	Poškodenie údajov v RAM alebo FM, nezhoda údajov medzi RAM a FM ( horne TXT logo, DKP, DIC/IC DPH)
FM PRÍZNAK	Poškodenie dát v FM
CHYBA SUMY	Poškodenie dát v FM
RAM-FM CH.	Poškodenie údajov v RAM alebo FM, nezhoda údajov medzi RAM a FM
FIS.LOG.CH	Poškodený záznam fiskálneho loga vo FM
CHYBA DANÍ	Nezhoda daní v FM a RAM
xx UZÁV.	Počet zostávajúcich uzávierok do zaplnenia FM
Prip.adapt	Pripoj adaptér k pokladnici
FM ODPOJ	Fiskálna pamäť je odpojená alebo poškodená, kontaktujte servisného technika.
Chyba FM->	Poškodenie údajov v RAM alebo FM, kontaktujte servisného technika.
CH.FM ČÍT.	Nastala chyba pri čítaní záznamov z FM
CH.FM ČÍT2	Poškodenie dát v FM alebo FM je odpojený
CH.FM ZÁP.	Došlo k chybe pri zápise záznamu do FM
CHYBA FM	Poškodenie dát v FM
Chyb.dátum	Nesprávne zadaný dátum.

TLAČ.ODP.	Tlačiareň je odpojená alebo poškodená, kontaktujte servisného technika.
DISP.ODP.	Displej je odpojený alebo poškodený, kontaktujte servisného technika.
EEPROM Chy	Chyba pri zapisovaní do EEPROM, kontaktujte servisného technika
Chyba RTC	Chyba pri čítaní dátumu a času z RTC, kontaktujte servisného technika
SEPR EXIST	SEEPROM nieje pripojená
SEPR READ	Nastala chyba pri čítaní zo SEEPROM
SEPR WRITE	Nastala chyba pri zápise do SEEPROM
CH.FM MAPY	Pokladnica nepodporuje FM modul, ktorý je pripojený k pokladnici

## **ČO ROBIŤ PRI VÝPADKU ELEKTRICKÉHO NAPÄTIA**

### **Výpadok elektrického napätia**

Výpadok elektrického napätia nemá dopad na funkčnosť pokladnice, pretože pokladnica je vybavená interným akumulátorom. Pokladnica je po výpadku elektrického napätia plne funkčná, a je schopná prevádzky podľa aktuálneho stavu nabitia interného akumulátora až na 8 hodín.

### **Poruchy pokladnice v dôsledku rušenia v elektrickej sieti**

Náhodné poruchy elektronických zariadení bývajú často spôsobené rušením z elektrickej siete alebo elektromagnetickým rušením. V prípade veľmi intenzívneho rušenia vo Vašej oblasti, v prípade výrazného prepadtia (vyššie napätie v sieti) alebo podpätia (nižšie napätie v sieti) Vám pomôže inštalácia ochranného zariadenia, o ktoré požiadajte autorizovaného predajcu alebo servisného technika.

## **SIGNALIZÁCIA STAVU INTERNÉHO AKUMULÁTORA**

Stav nabitia vnútorného akumulátora je indikovaný tromi segmentami v tvare šípok v ľavej časti displeja, počas zobrazovania dátumu a času. Zobrazenie stavu akumulátora je zároveň indikátorom toho, že pokladnica je napájaná z interného akumulátora (nie je k nej pripojený externý zdroj napätia).

Zobrazenie stavu nabitia akumulátora:

- viac ako 80% - na displeji sú zobrazené tri šípky,
- 40% až 80% - na displeji sú zobrazené dve šípky
- menej ako 40% - na displeji je zobrazená jedna šípka

Zásady starostlivosti o internú batériu:

- Úplné nabitie batérie trvá približne 8 hodín.
  - Na začiatku prevádzky pokladnice odporúčame nabiť batériu na 100 % a používaním ju vybiť, až pokiaľ pokladnica nezačne signalizovať potrebu nabíjania. Tento proces je potrebné vykonať aspoň trikrát (predĺženie životnosti batérie).
  - Ak sa začne prejavovať výrazné strácanie kapacity batérie, napr. skracovaním pracovného cyklu pokladnice na jedno nabitie, odporúčame batériu čím skôr vymeniť.
  - Nabíjanie resp. dobíjanie batérií sa vykonáva vždy pri pripojenom sieťovom adaptéri.
- Pri používaní pokladnice bez externého zdroja napätia môžu byť detekované stavy interného akumulátora, ktoré sú na displeji účtujúceho indikované nasledujúcimi správami: „Slabá BAT.“, „VeľSlabBAT“, „Kontr. BAT“ a „NezStavBAT“. Význam týchto správ je popísaný v Tabuľke 8.1 – Zoznam hlásení pokladnice.



## TESTOVANIE POKLADNICE

Vlastný test pokladnice Euro-100T dovoľuje jednoducho a rýchlo overiť svoju funkčnosť. Pomocou vlastného testu prekontrolujeme funkčnosť elektronických obvodov, zobrazovacie prvky displejov, klávesy klávesnice a prácu tlačiarne.

### Testovanie elektroniky a displeja

Vlastný test elektroniky displeja postupne zobrazí na oboch displejoch jednotlivé segmenty displeja. Postup pri spustení vlastného testu elektroniky a displeja:

- 1) Pokladnicu prepnite do programovacieho režimu .
- 2) Na numerickej (číselnej) klávesnici postupne stláčajte čísla:
 

1	0	1
POS	NUM	POS

 – pre test zákaznickeho displeja  

1	0	2
POS	NUM	TR





 – pre test displeja pokladníka
- 3) Stlačte kláves  (NÁSOCIŤ).

Ukončenie testu displeja pokladnica oznámi pípnutím. Podľa potreby môžete pokračovať v ďalších testoch.

### Testovanie tlačiarne

Vlastný test tlačiarne vytlačí na účtenku aj na kontrolnú pásku identifikačné údaje pokladnice Euro-100T, číslo vevie, jej konfiguráciu (počet tovarových skupín, počet PLU), možnosti sériovej komunikácie, možnosť fiškálneho režimu a celú sadu znakov v štandardnej veľkosti s priradenými hexadecimálnymi kódmi.





Postup pri spustení vlastného testu tlačiarne:

- 1) Pokladnicu prepnite do programovacieho režimu „P“ .
- 2) Na numerickej (číselnej) klávesnici postupne stláčajte čísla   .
- 3) Stlačte kláves  (NÁSOCIŤ).

Ukončenie testu displeja pokladnica oznámi pípnutím. Podľa potreby môžete pokračovať v ďalších testoch.

### Test snímania polohy hlavy tepelnej tlačiarne

Postup pri spustení testu:





- 1) Pokladnicu prepnite do režimu programovania „P“ .
- 2) Na číselnej klávesnici stlačte číslo   .
- 3) Stlačte tlačidlo  (NÁSOCIŤ).

Priebeh testu:

- 1) Na displeji sa zobrazí aktuálna poloha hlavy tlačiarne.
- 2) Pohybom mechanizmu zdvíhania hlavy sa mení zobrazovanie polohy hlavy na displeji podľa aktuálnej pozície zdvíhacieho mechanizmu hlavy.
- 3) Test ukončíte stlačením ľubovoľného tlačidla na klávesnici.

### Test snímačov papierových pásov

Postup pri spustení testu:

- 1) Pokladnicu prepnite do režimu programovania „P“ .
- 2) Na číselnej klávesnici stlačte číslo   .
- 3) Stlačte tlačidlo  (NÁSOCIŤ).





Priebeh testu:

- 1) Na displeji sa zobrazí aktuálny stav prítomnosti papierových pásov v snímačoch.
- 2) Zasúvaním a vysúvaním papiera zo snímačov sa mení zobrazovanie stavu prítomnosti papiera na displeji podľa prítomnosti papiera v snímačoch.
- 3) Test ukončíte stlačením ľubovoľného tlačidla na klávesnici.

## Testovanie klávesnice

Vlastný test klávesnice zobrazí po stlačení klávesu na displeji pokladnice názov klávesu. Pomocou tohto testu je možné zistiť funkčnosť klávesov pokladnice.

Postup pri spustení vlastného testu klávesnice:

- 1) Pokladnicu prepnete do programovacieho režimu „P“ (.
- 2) Na numerickej (číselnej) klávesnici postupne stláčajte čísla .
- 3) Stlačte kláves  (NÁSOBÍŤ).
- 4) Stlačte postupne jednotlivé klávesy klávesnice.
- 5) Test ukončíte stlačením klávesu  (SPOLU).



Ak je kláves funkčný, zobrazí sa jeho názov na displeji. Stlačením klávesu  (SPOLU) sa test klávesnice ukončí.

## Test klávesnice 2

Test klávesnice 2 vyhodnocuje postupné stláčanie tlačidiel klávesnice. Ak sú stláčané tlačidlá v presne definovanom poradí podľa obrázku a klávesnica alebo jej riadiace obvody nie sú poškodené, test je ukončený správne.



Postup pri spustení testu:

- 1) Pokladnicu prepnete do režimu programovania „P“ (.
- 2) Na číselnej klávesnici stlačte číslo 310 (.
- 3) Stlačte tlačidlo  (NÁSOBÍŤ).

Priebeh testu:

V smere šípkov na obrázku stláčajte postupne jednotlivé tlačidlá klávesnice.

Ak je stlačené tlačidlo v nesprávnom poradí, zvukovou signalizáciou je vyhlásená chyba až po stlačení správneho (podľa testu nasledujúceho) tlačidla.

Test klávesnice 2 je možné kedykoľvek ukončiť stlačením tlačidla  (SPOLU)

## Ďalšie užitočné kódy pokladnice

 Zistenie voľnej pamäte elektronického žurnálu:

 (REŽIM)

  (NÁSOBÍŤ)

Na displeji sa zobrazí voľná pamäť pre elektronický žurnál v percentách (možné použiť aj v „Z“ a „P“ režime).

## Zapnutie/vypnutie zobrazovania informatívneho prepočtu hodnoty nákupu v EUR na SKK:

  (REŽIM)

      (NÁSOBIŤ)

## Reset naprogramovaného rozloženia klávesov na štandardný:







  (REŽIM)

    (NÁSOBIŤ)

## Test kontrolnej sumy:

Vytlačí kontrolnú sumu používanej verzie programu v EPROM.

Postup pri spustení testu kontrolnej sumy:







1. Pokladnicu prepnite do programovacieho režimu   (REŽIM).
2. Na číselnej klávesnici stlačte číslo   .
3. Stlačte kláves  (NÁSOBIŤ).

Ukončenie testu pokladnica oznámi pípnutím. Podľa potreby môžete pokračovať v ďalších testoch.

## Test FM - výpis záznamov:

Test vytlačí úplný zoznam oblastí a počet záznamov uložených vo fiskálnej pamäti, verziu softvéru FM a informáciu či je pokladnica fiskalizovaná (inicializovaná). Ak test vyhlási chybu, kontaktujte najbližšie servisné stredisko.







Postup pri spustení testu FM:

1. Pokladnicu prepnite do programovacieho režimu   (REŽIM).
  2. Na číselnej klávesnici stlačte číslo   , a stlačte kláves  (NÁSOBIŤ).
- Pokladnica vytlačí výsledok testu (viď. obrázok nižšie).

## Úplný test FM:

Vykoná sa test pripojenosti FM, test čítania a zápisu do FM a kontrola validity dát vo FM. Výsledok testov je vytlačený na účtenke, ak niektorý test vyhlási chybu, kontaktujte najbližšie servisné stredisko.

Postup pri spustení testu FM:

1. Pokladnicu prepnite do programovacieho režimu   (REŽIM).
  2. Na číselnej klávesnici stlačte číslo   , a stlačte kláves  (NÁSOBIŤ).
- Pokladnica vytlačí výsledok testu (viď. obrázok nižšie).

### Výsledok výpisu záznamov FM

```

Verzia FM :
0.003
FM inicializovaná
  VÝPIS ZÁZNAMOV FM
Verzia      1
DKP         1
Hlavička    1
Fis. logo   1
Sadzby DPH  1
MRS         0
Odpojenia tlač.  0
Odpojenia FM  0
Odpojenia disp.  0
Servisné oznám.  0
Denné uzávierky  9
Kontrolné kódy  8
****      TEST      ****
700                                OK
  
```

### Výsledok úplného testu FM

```

FM modul pripojený
Test zápisu      OK
Verzia          OK
DKP             OK
Hlavička        OK
Fis. logo       OK
Sadzby DPH      OK
MRS             OK
Odpojenia tlač. OK
Odpojenia FM    OK
Odpojenia disp. OK
Servisné oznám. OK
Denné uzávierky OK
Kontrolné kódy  OK
****      TEST      ****
755
  
```

## PRÍLOHA - TABUĽKA ZNAKOV DISPLEJA POKLADNICE EURO-100T

!	„	#	\$	%	&	,	(	)	*
!	“	##	\$	%	&	,	(	)	*
+	,	-	.	/	0	1	2	3	4
+	,	-	.	/	0	1	2	3	4
5	6	7	8	9	:	;	<	=	>
5	6	7	8	9	:	;	<	=	>
?	@	a	b	c	d	e	f	g	h
?	@	A	b	C	d	E	F	G	H
i	j	k	l	m	n	o	p	q	r
i	j	k	l	m	n	o	p	q	r
s	t	u	v	w	x	y	z	á	ä
S	t	u	v	w	x	y	z	A	A
č	d'	é	í	í	ı	ň	ô	í	š
c	d	E	l	L	L	n	„	r	S
ť	ž								
t	2								

